



TỦ SÁCH VĂN HÓA CỔ TRUYỀN PHƯƠNG ĐÔNG

HOÀNG TUẤN

KINH DỊCH VÀ HỆ NHỊ PHÂN



NHÀ XUẤT BẢN VĂN HÓA THÔNG TIN

TỦ SÁCH VĂN HÓA CỔ TRUYỀN PHƯƠNG ĐÔNG

HOÀNG TUẤN

KINH DỊCH VÀ HỆ NHỊ PHÂN

NHÀ XUẤT BẢN VĂN HOÁ - THÔNG TIN
Hà Nội - 2002

ĐÔI LỜI ĐẦU SÁCH

Kinh Dịch vốn là cuốn sách nền tảng của hệ tư tưởng các nước dùng chung chữ Hán cổ Á Đông. Nó phát biểu một cách đầy đủ và rõ ràng nhất về vũ trụ quan và nhân sinh quan của người xưa. Muốn hay không muốn, nó đã để lại dấu ấn sâu đậm trong nền văn minh nông nghiệp của nhiều xã hội truyền thống vùng này suốt chiều dài hàng ngàn năm lịch sử. Trước ảnh hưởng to lớn của nền văn minh công nghiệp phương Tây, và nhất là từ Cách mạng tháng Tám năm 1945 đến nay, do chiến tranh bảo vệ đất nước trong một thời gian dài, nhiều người trong chúng ta không được dịp tiếp xúc với Kinh Dịch. Ngày nay thì không phải chỉ ở những nước Á Đông mới nghiên cứu lại Dịch, mà ở nhiều nước văn minh phương Tây cũng đang có trào lưu học lại các nền minh triết Á Đông và họ tìm thấy trong Kinh Dịch nhiều điều mới lạ. Đối với chúng ta, nếu không hiểu gì về Dịch thì cũng không thể hiểu hết những gì là tinh hoa của nền văn hoá cổ. Nền văn hoá đó vừa huy hoàng vừa cổ kính, vừa cụ thể vừa thần bí bao trùm lên mọi mặt sinh hoạt của xã hội, từ luân lý đạo đức đến văn học nghệ thuật từ kiến trúc đình chùa các làng xã đến lăng mộ cung điện các triều vua, cho đến y học cổ truyền hay muôn vàn lễ hội đang được phục hưng, hết thảy đều thấm đượm màu sắc triết học Dịch cổ.

Thoát ra khỏi những ràng buộc và thành kiến về mê tín dị đoan để nghiên cứu Dịch dưới ánh sáng của những nguyên lý khoa học, ta sẽ tìm lại được sự uyên bác của người xưa, góp phần để giữ gìn những gì là văn hoá truyền thống hàng ngàn năm để lại, theo thiên ý chúng tôi là một điều rất nên làm. Vốn là một chuyên gia hoạt động trong lĩnh vực y học hiện đại, nhưng đã nhiều năm theo lời kêu gọi của Đảng, chúng tôi đã kết hợp y học cổ truyền nên bắt buộc phải tìm hiểu thêm về Dịch học. Từ đó mà phần nào hiểu được những tư tưởng của tiền nhân, cộng thêm sự tham khảo những trước tác của các nhà nghiên cứu xa gần. Chúng tôi viết ra tài liệu này, mong giúp ích một phần nhỏ đối với những bạn muốn tìm hiểu Dịch hiện nay.

Vì không phải là người chuyên nghiên cứu về tư tưởng và triết học Đông phương nên chắc chắn sự hiểu biết của tác giả về Dịch còn bị hạn hẹp, nếu có chỗ còn thiếu sót và nông cạn mong các bậc trí giả tinh thông chỉ giáo để lần tái bản sau có thể sửa chữa tốt hơn.

PHẦN MỘT

KINH DỊCH VÀ HỆ NHỊ PHÂN

CHƯƠNG I

VÀI NÉT ĐẠI CƯƠNG VỀ KINH DỊCH

I- Nhập Đề

Kinh Dịch là một trong năm cuốn sách cổ của Trung Quốc, gọi là năm bộ Kinh, đã có ảnh hưởng lớn trong các nền văn hoá dùng chữ Hán, không những ở Trung Quốc mà cả ở Việt Nam, Nhật Bản, Triều Tiên... Kinh Dịch tương truyền do nhà tư tưởng sáng lập ra đạo Nho là Khổng Tử phỏng theo sách cổ soạn ra. Những nghiên cứu gần đây lại cho thấy rằng, Kinh Dịch đang được dùng phổ biến từ đời nhà Tống đến nay không phải do Khổng Tử viết mà là do những học giả sau này, từ thời nhà Hán (những thế kỷ đầu công nguyên), đã mượn tên Ngài để soạn ra. Tuy nhiên ở đây chúng ta không đi sâu vào phần tư liệu học, nên ta vẫn tôn trọng người xưa, coi Dịch là do Khổng Tử viết ra và là bộ Kinh quan trọng nhất trong năm bộ Kinh cổ. Đó là :

1. Kinh Dịch, sách bàn về sự tiến hoá của vũ trụ và con người (cũng là sách triết học trình bày vũ trụ quan và nhân sinh quan của người xưa).

2. Kinh Thi, là bộ sách sưu tầm những thơ ca dân gian đương thời, phản ánh mọi mặt sinh hoạt và tập quán của nhân dân Trung Quốc thời xưa.

3. Kinh Thư, là bộ sách ghi chép những sự kiện của vua tôi Trung Quốc cổ khuyên răn nhau, từ thời Nghiêu-Thuấn đến đời Đông Chu, nhằm phát biểu những quan niệm về đạo lý, về chính trị, về luật pháp đương thời.

4. Kinh Lễ, là bộ sách ghi chép những qui ước về lễ nghi đương thời, dùng lễ nghi để giáo dục ý thức tôn ti trật tự trong xã hội phong kiến cũ.

5. Kinh Xuân Thu, là bộ sách chính do Khổng Tử làm ra. Đó là bộ biên niên sử chép việc nước Lỗ, từ thời Lỗ Ân Công (năm 721 trước công nguyên) đến thời Lỗ Ai Công năm thứ 14 (năm 481 tr.CN). Sách ghi

KINH DỊCH VÀ HỆ NHỊ PHẦN

chép cả công việc nhà Chu và các nước chư hầu. Đó cũng là cuốn sách phát biểu những quan điểm về chính trị của Khổng Tử.

Ngoài ra còn có Kinh Nhạc, nói về âm nhạc và phép tắc sử dụng âm nhạc đương thời. Đáng tiếc là về thời Tần Thủy Hoàng có tư tưởng bài Nho, nên đã ra lệnh đốt sách đạo Nho và chôn học trò theo Nho học, nên các sách của Khổng Tử soạn ra đều bị đốt và huỷ cả, chỉ có Kinh Dịch vì là sách “gối đầu giường” của các nhà chiêm tinh, thuật số cổ của các triều vua là được để lại. Các bộ Kinh trên, sau này do môn đệ Khổng Tử soạn lại. Riêng Kinh Nhạc thì không còn nữa, chỉ còn một thiên được chép trong bộ Lễ ký (tức Kinh Lễ).

Ngoài năm bộ Kinh trên còn có bốn cuốn sách giáo khoa khác đều do học trò sau này của Khổng Tử viết ra, gọi là “Tứ Thư” (tức các sách : Luận ngữ, Mạnh Tử, Đại học và Trung dung). Tứ Thư và Ngũ Kinh là những cuốn sách bắt buộc các nho sĩ thời xưa phải học thật nhuần nhuyễn để có thể đi thi, đạt được các học vị chính thống, rồi mới có thể ra làm quan trị dân, mới có thể có một địa vị nào đó trong xã hội.

Nền giáo dục và chế độ thi cử của Trung Quốc qua hàng ngàn năm bị trói buộc trong các bộ sách “Tứ Thư” và “Ngũ Kinh” đó. Chế độ phong kiến Việt Nam qua các thời đại cũng bắt chước y hệt Trung Quốc. Chế độ cai trị cũ không cho phép ai nói chệch các quan điểm tư tưởng chính thống, đã bóp chết mọi sáng tạo của quần chúng. Đến nỗi một đất nước đã có một nền văn minh tối cổ và một sự phát triển về học thuật phong phú, rục rịch dưới thời Xuân Thu- Chiến quốc với biết bao tư tưởng gia lỗi lạc, không thể còn cơ hội nào để phát triển về triết học có thể so sánh với thời cổ, và phải chịu cảnh tụt hậu thảm hại so với các nước phương Tây từ suốt thế kỷ 17 đến nay. Điều đó cũng là căn nguyên chung kìm hãm sự phát triển của mọi xã hội cổ điển theo Hán học Á Đông (trừ Nhật Bản đã thấy trước và cải tiến). Đáng tiếc là ngay thời hiện đại, nhiều người vẫn chưa nhận rõ ra vấn đề đó, vẫn còn muốn tiến hành một nền giáo dục cùng lối thi cử nhồi sọ và một chiều, tất yếu dẫn đến sự suy thoái của con người.

II. Sơ lược về Khổng Tử

Dù sao thì tên tuổi của Khổng Tử cũng đã được gắn liền với Kinh Dịch và những tư tưởng của đạo Nho cũng đã được quán triệt trong bộ

sách này. Vì vậy trước khi tìm hiểu nội dung triết lý Kinh Dịch, chúng ta cũng cần biết một vài nét chính về Khổng Tử.

Khổng Tử tên thật là Khâu, tên chữ là Trọng Ni, người làng Xương Bình, huyện Khúc Phụ, nay thuộc huyện Duyện Châu tỉnh Sơn Đông Trung Quốc. Theo sách Nho giáo của Trần Trọng Kim thì ngài sinh vào mùa đông, tháng mười năm Canh Tuất, là năm thứ 21 đời vua Linh Vương nhà Chu (Lỗ Tương Công năm thứ 22) (năm 551 tr.CN). Theo sách Dịch học nhập môn của Đỗ Đình Tuân thì ngài sinh vào giờ Tý (nửa đêm) ngày mồng một (ngày Canh Tý), tháng 11 (tháng Tý), năm Canh Tuất (551 tr.CN). Thân sinh ra ngài là Thúc Lương Ngột, làm một chức quan Đại phu ở ấp Trâu nước Lỗ. Thúc Lương Ngột có vợ cả sinh được 9 con gái. Vì không có con trai nên ông lấy vợ lẽ, sinh được một con trai tên là Mạnh Bì nhưng lại bị què chân. Năm 70 tuổi ông lấy thêm một người vợ thứ ba trẻ tuổi là nàng họ Nhan và sinh ra Khổng Tử.

Theo Sử ký Tư Mã Thiên thì, khi Khổng Tử lên ba tuổi cha mất, được mẹ nuôi dạy chu đáo. Tục truyền bà đã phải chuyển chỗ ở đến ba lần để tránh phải gần những kẻ xấu và để tìm được những người hàng xóm tốt cho con. Tuổi nhỏ ngài rất chăm chỉ và hiếu học. Khi mới thành niên đã sớm nổi tiếng là người có văn hoá cao. Năm 19 tuổi ngài lập gia đình và làm chức “Uý lại” trông coi việc gặt thóc ở kho địa phương. Tuổi trẻ ngài đã có học trò theo học. Năm 33 tuổi, ngài cùng học trò là Nam Cung Quát được vua Lỗ mến tài, ban cho xe ngựa và tiền bạc để đến kinh đô nhà Chu là Lạc ấp để học thêm và khảo cứu các thư tịch cổ cũng như các phép tắc lễ nghi của nhà Chu. Sau đó lại trở về Lỗ. Khi ngài trở thành một trí thức lớn đương thời, ngài đã bỏ ra hàng chục năm đi bốn ba qua nhiều nước chư hầu, yết kiến các bậc vua chúa đương thời để mong đem học vấn và tài năng của mình ra ổn định lại thời cuộc, nhưng ngài không được họ tin tưởng và trọng dụng. Đến khi đã về già ngài mới trở về quê hương nước Lỗ, mở trường dạy học và viết sách. Học trò đến thụ giáo ở ngài có đến ba ngàn người, trong đó có 72 người tài giỏi, gọi là “thất thập nhị hiền” (72 người hiền), có người nổi danh rất sớm như Nhan Hối, Tăng Tử.

Trong thời gian dài đi du thuyết hàng chục nước chư hầu của thầy trò Khổng Tử đã để lại nhiều giai thoại rất lý thú, có tính giáo dục cao, chúng ta có thể khảo sát thêm ở những sách viết về cuộc đời của ngài.

KINH DỊCH VÀ HỆ NHỊ PHẦN

Khi về già ngài có câu tổng kết cuộc đời mình rất thực tế và cũng đầy tính triết lý mà ngày nay nhiều người vẫn coi đó là câu tóm tắt chung và đúng đắn nhất về cuộc đời của mỗi con người không riêng gì của Khổng Tử. Câu tổng kết đó là : “Ta, lúc trẻ mười lăm tuổi chỉ chăm chú vào việc học, ba mươi tuổi lập thân, bốn mươi tuổi không ai lừa dối được, năm mươi tuổi biết mệnh trời, sáu mươi tuổi đọc gì hiểu ngay và không làm điều thái quá, bảy mươi tuổi chỉ làm theo cái tâm của mình mà không ra ngoài khuôn phép”.



Hình 1 : Khổng Tử - (theo Nho giáo của Trần Trọng Kim)

III. Kinh Dịch nói gì ?

Kinh Dịch là cuốn sách diễn giải về đạo Dịch. Vậy đạo Dịch là gì ? Đó là lý thuyết khái quát của người xưa về vũ trụ và nhân sinh dựa theo hình tượng biến hoá của các con số viết dưới dạng “âm dương” (vạch đứt và vạch liền), gọi là các Quái (quẻ). Nội dung chủ yếu của Kinh Dịch cổ là “tượng” của 64 con số đầu (từ 0 đến 63) viết theo hệ “nhị tiến” hay hệ “nhị phân” (système binaire). Các con số viết dưới dạng này, mỗi con số sẽ có một dạng đặc trưng, không những thể hiện những qui luật biến thiên về bản chất âm dương bên trong của chúng, mà người xưa còn cho rằng chính những qui luật đó cũng là những qui luật biến thiên chung của vũ trụ và vạn vật kể cả con người. Như vậy, rõ ràng nội dung Dịch là dựa theo những qui luật biến hoá của các con số để giải thích sự biến hoá chung của vạn vật và con người. Để có cơ sở vững chắc cho việc giải thích đó, người xưa đã rút từ trong sự biến hoá “Tượng” của 64 con số đầu ra những nguyên lý có tính triết học phổ quát nhất. Từ đó ta có thể kết luận, nội dung cơ bản của Dịch là lý thuyết về “Tượng số”. Trong các sách nghiên cứu Dịch từ cổ đại đến hiện đại, cả ở Trung Quốc lẫn ở ta, chỉ có rất ít cuốn nói qua về “Tượng số”, viết sơ sài, còn hầu hết đều nghiên cứu về mặt triết học của Dịch, nhằm tán dương khoa đạo đức học và phương thức xử thế của người xưa; hoặc khảo sát về mặt sử dụng Dịch trong bói toán (khoa dự báo cổ). Tại sao lại có tình trạng đó ? Theo thiên ý của chúng tôi thì, tại nhiều người nghiên cứu Dịch, không phải tất cả nhưng là số rất đông, thật ra không đọc được hoặc chưa có thói quen đọc các con số viết theo cơ chế “nhị tiến”. Một chứng cứ hiển nhiên là trong nhiều bộ sách khảo cứu đó, nhiều tác giả không viết được thật đúng các quẻ theo vị trí bắt buộc của một hệ viết, nhất là khi phải sắp xếp các quẻ theo hình tròn (viết quẻ Chấn thành quẻ Cấn, hay quẻ Đoài thành quẻ Tốn) hoặc ngược lại. Ví dụ khi ta viết số 1 theo hệ thập phân, trong một dãy ba số hay sáu số, ta phải để số 1 ở cuối hàng (001 hoặc 000001 vẫn là số 1). Nếu ta để số 1 ở đầu hàng thì số 1 sẽ thành một trăm hoặc một trăm ngàn, chứ không còn là số 1 nữa (100 hoặc số 100000). Cũng như vậy, các số viết theo hệ nhị phân cũng phải giữ đúng vị trí qui định của chúng. Số đơn vị phải viết ở trên cùng (nếu viết từ trên xuống) hoặc ở ngoài cùng (nếu viết theo đường tròn). Ví dụ số 1 = 001 hoặc 000001 đều là số 1. Nếu

KINH DỊCH VÀ HỆ NHỊ PHÂN

đem thay đổi vị trí con 1 vào đầu dòng, thì trong hệ nhị phân chúng sẽ không còn là số 1 nữa, mà ký hiệu 100 sẽ là số 4 của hệ nhị phân và ký hiệu 100000 sẽ là số 32 của hệ nhị phân). Thứ đem vạch đứt (— —) thay vào số 0 và vạch liền (— — —) thay vào số 1, chúng ta sẽ có các số của Dịch cổ mà người xưa gọi là “Quái số”. Số (1) = 001 (viết ngang) sẽ thành quẻ Cấn ☶ (viết theo chiều dọc, cũng là số 1). Nếu viết ngược lại thì số 1 sẽ trở thành số 4 = (100) là quẻ Chấn ☳ Với 6 hàng : ký hiệu nhị phân của số 1 = 000001, đem chuyển sang vạch đứt và vạch liền ký hiệu đó sẽ là quẻ kép “Bác” cũng là số 1 ☶☶. Nếu viết ngược thì số 1 thành số 32 = 100000, cũng là quẻ kép “Phục” ☱☱ của Dịch cổ.

Rõ ràng cách viết theo hệ nhị phân vẫn còn khó khăn đối với chúng ta hiện nay, huống hồ đối với những nhà nghiên cứu cũ. Điều này không có gì là lạ, khi mà từ xưa tới nay, mọi người không được học tập và không hề được đào tạo để viết các con số theo hệ nhị tiến. Mọi người chỉ được đào tạo kỹ lưỡng để có thể viết và làm toán theo các con số của hệ thập phân. Ngay thời hiện đại, khi mà máy tính điện tử đã được dùng phổ biến mà đối với nhiều người, mặc dầu họ có khả năng sử dụng máy tính thành thạo, nhưng khi phải đọc hay viết các con số theo hệ nhị tiến, họ vẫn lúng túng và nhiều người viết sai, thậm chí không đọc được.

Như vậy thì nhiều sách khảo sát về Dịch không thể giải mã nổi các con số nên cũng không thể đề cập sâu vào lý thuyết “Tượng số” cũng là điều tất nhiên. (Điều này chúng ta sẽ khảo sát kỹ hơn ở chương “Quẻ Dịch với hệ nhị tiến”).

IV. Dịch là gì ?

Theo chiết tự, chữ Dịch gồm chữ “nhật” là mặt trời ở trên và chữ “nguyệt” là mặt trăng ở dưới, nên nhiều nhà nghiên cứu giải thích : Dịch là sự biến đổi có chu kỳ của mặt trời và mặt trăng, hai thiên thể có ảnh hưởng lớn tới quả đất đối với sự tạo thành khí hậu bốn mùa cũng như sự suy thịnh của muôn vật. Đó là lời giải thích có lẽ hợp lý nhất.

Có tác giả lại cho rằng Dịch là tượng của một giống thần lần khi đi

chuyển có thể thay đổi được nhiều màu sắc cho hợp với ngoại cảnh. Có người giải thích “Dịch là biến dịch” trên cơ sở cái “bất biến” và cái “đơn giản”. Cũng có tác giả lại cho rằng chữ Dịch vốn là tên gọi của một chức quan của các vương triều Trung Quốc cổ đại chuyên quan sát những biến đổi của các thiên thể trên bầu trời để dự báo “cát hung” cho các vua chúa, về sau được gọi là quan coi việc “Bốc Dịch”. Dù giải thích bằng cách nào thì “Dịch” cũng tàng chứa ý nghĩa về sự biến đổi.

V. Kinh Dịch có từ bao giờ ?

Đó là câu hỏi của nhiều người khi nghiên cứu Dịch. Sách Dịch ta đang dùng ngày nay, gồm cả phần Kinh và phần Truyện, tương truyền do Khổng Tử san định. Thực ra sách này không phải do một người viết mà do nhiều học giả nối nhau từ thời Tần-Hán đến mãi đời nhà Tống (tức là sau trên một ngàn năm) nó mới có dạng như ngày nay. Sách được dùng phổ biến hiện tại, ở cả Trung Quốc lẫn Việt Nam, là bộ Chu Dịch do hai học giả nổi tiếng đời Tống là Chu Hy và Trình Di biên soạn và chú giải.

Nhiều nhà nghiên cứu đã thống nhất rằng : Kinh Dịch cổ chỉ gồm có hình vẽ Hà đồ, Lạc thư, mô hình 8 quẻ cơ bản và 64 quẻ kép, cùng những lời giải vấn tắt về các quẻ (quái từ) và các hào (hào từ). Những lời giải này rời rạc, khó hiểu và tối nghĩa. Tổng cộng có bốn trăm năm mươi điều với hơn bốn ngàn chín trăm chữ. Nó được hình thành chậm nhất vào thời Tây Chu, nên người ta gọi là Chu Dịch⁽¹⁾. Còn phần Dịch Truyện bao gồm 10 mục, còn gọi là “Thập Dực” (mười cánh chim), mang nặng tính triết học Nho-Lão, tương truyền do Khổng Tử biên soạn vào thời Xuân Thu sau này.

Các nhà nghiên cứu còn tin tưởng chắc chắn rằng : phần Dịch cổ là cuốn sách chuyên về thuật số bói toán, có nhiều khả năng do các chuyên gia cổ đại về môn này viết ra. Đó là sách của các quan Thái bốc cổ xưa lưu truyền lại. Họ là những người đầu tiên sáng tạo ra phương pháp viết chữ số theo cơ chế nhị phân, mà mãi sau này vào thế kỷ thứ 16, nhà

(1). Vương Ngọc Đức : Bí ẩn của bát quái. Trong Tổng tập Văn hoá thần bí Trung Hoa. Trần Đình Hiến dịch. NXB Văn hoá-Thông tin, Hà Nội, 1996, tr.24.

KINH DỊCH VÀ HỆ NHỊ PHÂN

toán học kiêm triết gia Đức là Leibnitz mới phát hiện ra, khi ông giải mã 64 quẻ Dịch.

Còn phần “Dịch Truyện” mang đậm tính triết lý thì do các Nho gia thời Tần-Hán soạn ra, nhưng đã mượn danh học giả nổi danh thời trước là Khổng Tử để cho phần triết lý và giáo dục đạo đức dễ lọt lòng người. Sau này, hậu thế vẫn tôn trọng ý kiến của người xưa, gán việc sáng tạo ra Kinh Dịch, một tác phẩm uyên thâm về tượng số, cho bốn học giả được người đời tôn là bốn vị thánh là :

1- Phục Hy, một ông vua thân thoại thời tối cổ của Trung Quốc, người đã sáng tạo ra các mô hình Hà đồ và Tiên thiên bát quái cùng 64 trùng quái, từ khi loài người chưa có chữ viết.

2- Chu Văn Vương, người đã sắp xếp lại các quái theo trật tự mới, gọi là Hậu thiên bát quái và 64 trùng quái để áp dụng vào chiêm bói và cũng là người đầu tiên ghi tóm tắt lời giải các quái, gọi là quái từ.

3- Chu Công Đán, là con thứ của Văn Vương, một học giả cổ đại, đã có công chú giải tóm lược 384 hào của 64 quẻ Dịch kép, gọi là các hào từ.

4- Khổng Tử, học giả sáng lập ra đạo Nho, người đã viết ra mười thiên Dịch Truyện, làm cho Dịch trở thành một cuốn Kinh hoàn bị, đứng đầu Ngũ Kinh và được lưu truyền đến ngày nay.

Nguồn gốc xa xưa của Kinh Dịch

Ngày nay dựa theo kết quả nghiên cứu của nhiều học giả Đông Tây, người ta cho rằng : nguồn gốc xa xưa của hệ Bát quái và 64 Trùng quái của Kinh Dịch không phải do người Trung Quốc cổ (dân tộc Hoa ngày nay) tạo ra, mà nó thuộc về một nền văn minh khác. Chúng tộc Hoa vốn khởi thủy là dân tộc du mục ở miền tây bắc Trung Quốc tràn xuống phía thượng lưu sông Hoàng Hà giáp sông Vị, tức thuộc các tỉnh Thiểm Tây, Sơn Tây và Hà Nam ngày nay. Trong Kinh Thư, quyển sử cổ nhất của Trung Hoa (thế kỷ thứ XX trước Tây lịch) cũng đã nói như vậy. Học giả nổi danh của Trung Quốc là Lương Khải Siêu cũng đã từng viết : “Nguyên cái văn minh của Trung Quốc khởi tự phương bắc là nơi đất khí hậu rét mướt, màu đất sỏi cát khô khan, được về phần trời cũng bạc, cho nên người phương bắc... chỉ chuyên để tâm nghiên cứu về các vấn đề tâm thường, nhật dụng, vì thế

cho nên tư tưởng chỉ dựa theo về đường thực tế...⁽²⁾. Ngoài địa bàn của người Hoa du mục cổ ở phía tây bắc, phần còn lại rộng mênh mông của đất nước Trung Quốc hiện nay là thuộc nơi cư trú của các dân tộc gọi chung là Tam Miêu và Bách Việt, trong đó có dân tộc Việt Thường ở phía nam lưu vực sông Dương Tử vùng Hồ Động Đình và Phiên Dương (thuộc tỉnh Hồ Nam ngày nay) là đã có một nền văn minh lúa nước rất phát triển. Vì đất đai khô cằn nên tộc Hoa du mục vùng tây bắc luôn luôn tổ chức những cuộc xâm chiếm đất đai các bộ lạc phía nam để mở rộng bờ cõi, vì vậy họ rất thiện chiến và đã sớm tổ chức thành một liên bang phong kiến rộng lớn ở phương bắc. Theo nhận định của nhiều nhà nghiên cứu thì nền văn minh du mục không thể sản sinh ra những ý tưởng về Đạo Dịch, mà đó phải thuộc về một xã hội đã có nền văn minh nông nghiệp rất lâu đời thuộc địa bàn phía nam Trung Quốc hiện nay. Vào thời đó chỉ có dân tộc Việt Thường ở phía nam Hồ Động Đình là có thể sản sinh ra tư tưởng về Dịch.

Năm 1903, nhà nghiên cứu cổ tự Trung Quốc là Wieger, nhận thấy trong chữ Hán cổ có nhiều hình tượng thực vật và động vật thuộc về miền nhiệt đới, nên ông đã nghĩ lầm rằng, người Trung Quốc nguyên thủy không phải ở vùng tây bắc tràn xuống mà là từ phương nam tiến lên miền bắc. (Sau này ông đã bỏ ý tưởng đó vì những lý do lịch sử quá rõ ràng). Nhà nghiên cứu cổ tự Trung Hoa người Đức là A. Forke cũng nêu lên thuyết tộc Hán là xuất phát từ phía nam.

Như vậy rõ ràng là nền văn minh lúa nước của dân tộc Việt Thường phía nam không những đã là xuất xứ của những tư tưởng về Dịch mà còn ảnh hưởng rất nhiều đến cả chữ viết của người Hán xưa. Dân tộc Việt Thường xưa đã có chữ viết rất sớm gọi là chữ “khoa đầu” (chữ giống như những con nòng nọc, có lẽ là những chữ số đầu tiên dựa theo hình tượng nút thắt ở các dây thừng để ký hiệu các con số theo số lượng nút thắt, trông giống như những con nòng nọc). Cổ sử Trung Quốc cũng đã viết: “Vào thời vua Nghiêu (năm 2357 tr.CN) có sứ giả Việt Thường đến kinh đô ở Bình Dương (phía bắc sông Hoàng Hà, tỉnh Sơn Tây Trung Quốc ngày nay) để dâng một con thần qui (rùa thần) to, vương hơn ba thước trên lưng có khắc chữ Khao Đầu * ghi việc từ khi trời đất

(2) Lê Chi Thiệp : Kinh Dịch nguyên thủy. NXB Văn học, Hà Nội, 1999.

KINH DỊCH VÀ HỆ NHỊ PHÂN

mới mở trở về sau. Vua Nghiêu sai người chép lại, gọi là “lịch rùa”⁽³⁾.

Thiên “Vũ Cống” kinh thư, một cuốn sách cổ của Trung Quốc cũng đã ghi rõ những thổ sản đất Kinh và đất Dương (lãnh thổ nước Việt Thường cổ); thông qua đó chúng ta có thể biết được rằng người Việt Thường đã biết dùng ba loại kim khí là vàng, bạc và đồng. Họ biết dệt vải bông, làm tơ lụa, gấm vóc. Họ còn có ngọc dao, ngọc côn, ngà voi, sừng tê v.v... Như vậy rõ ràng là dân tộc Việt Thường xưa ở hai châu Kinh và Dương (phía nam sông Dương Tử - Trung Quốc ngày nay) đã có một nền văn minh nông nghiệp rất phát triển. Do đó mà mảnh đất này luôn luôn là mục tiêu bành trướng của các thế lực du mục thiện chiến phương bắc mà chủ yếu là các bộ tộc người Hán, cho đến khi cả đất Kinh và đất Dương bị người Hán thôn tính.

Nhà nghiên cứu về văn minh Trung Quốc là Marcel Granet cũng đã viết : *“Rất có thể nguyên nhân của sự phát triển văn minh chính thức Trung Hoa là sự tiếp xúc của hai nền văn minh chính yếu, một bên là văn minh vùng cao của lúa kê, và một bên là văn minh vùng đồng bằng thấp của lúa gạo”*.⁽³⁾

Như vậy là trong việc truy tìm gốc rễ xuất phát của Kinh Dịch cùng những tượng số nhị phân đầu tiên của nó, để có một giải đáp tương đối hợp lý, chúng ta bắt buộc phải tìm lại lịch sử xa xưa, để thoả mãn một yêu cầu của khoa học cũng là yêu cầu của trí tuệ, hoàn toàn không có nghĩa là sự tranh chấp mang tính chất dân tộc hẹp hòi về một tài sản trí tuệ xa xưa. Vì vậy cần thiết phải nhắc lại một số tài liệu. Nhà nghiên cứu Bùi Văn Nguyên cũng đã nêu rõ thêm : *“Nước Việt Thường thời Đế Minh là cháu đời thứ ba của Đế Viêm (thuộc họ Thần Nông), kế thừa họ Phục Hy. Nước Việt Thường này ở hai phía bắc nam bờ sông Dương Tử, bao gồm hai châu Kinh và châu Dương, ngày nay là các vùng từ Hồ Bắc, Hồ Nam, Việt Tây (sau đổi là Quảng Tây), Việt Đông (sau đổi là Quảng Đông) suốt vùng châu thổ Việt Giang (sau đổi thành Tây Giang), trải dài xuống nước ta đến tận quá Đèo Ngang. Kinh Dương Vương là con trai đầu của thứ phi Đế Minh, được vua cha chia cho quản lý từ hai châu Kinh và Dương trở xuống phía nam, nên mới dùng vương hiệu kiêm nhiệm này và lấy tên Việt Thường cổ truyền làm tên nước. Đế Nghi*

(3) Lê Chí Thiệp : Kinh Dịch nguyên thủy - NXB Văn học, 1998. tr.34.

là con trai trưởng bà chính cung được vua cha giao cho quản lý phương bắc, từ phía bắc sông Hoài trở lên. Nước của Đế Nghi (anh) về sau bị suy dần và mất vào tay họ Hiến Viên do vua vùng sông Hoàng làm đế (nên gọi là Hoàng Đế). Như vậy chỉ còn lại đất nước bên em, là nước Việt Thường của Kinh Dương Vương (trước họa xâm lăng liên tục của phương bắc) đã phải chạy vào tận vùng Ngàn Hồng thuộc dãy Hồng Lĩnh (vùng Can Lộc, Hà Tĩnh ngày nay) để đóng đô mới. Đất nước của Kinh Dương Vương vốn mênh mông từ châu thổ sông Dương Tử trở về nam, rút cục chỉ còn lại hai quận Giao Chỉ và Cửu Chân và cái tên cổ truyền Việt Thường (chỉ bộ tộc Việt mặc xiêm chần bùn để trồng lúa nước), về sau chỉ còn là tên một huyện là huyện Việt Thường (tương đương với huyện Can Lộc, Đức Thọ và một phần huyện Hương Sơn của Hà Tĩnh ngày nay)⁽⁴⁾. Sau này Kinh Dương Vương mới rời đô từ Ngàn Hồng ra Ao Việt (Việt Trì ngày nay) (Xem thêm Dư địa chí trong “Lịch triều Hiến chương loại chí” của Phan Huy Chú).

(Tên Giao Chỉ vốn là tên vùng đất xa xôi phía nam, tiếp giáp với biển Đông và nằm giữa hai vùng đất lớn là Trung Quốc và Ấn Độ ngày nay - Giao có nghĩa là giao tiếp, Chỉ là vùng đất, khu đất - chứ không phải là đất của người có hai ngón chân cái chấu vào nhau như cách giải thích của bọn xâm lược phương bắc cũ). Cũng theo Bùi Văn Nguyên thì, tổ tiên người Việt đã biết luyện sắt, luyện đồng khá sớm, phải từ hàng nghìn năm trước công lịch, nhất là đã phát hiện ra kỹ thuật luyện sắt xộp và phương pháp này còn được nhân dân vùng Diên Châu, Nghệ An lưu giữ cho đến ngày nay. Nhà khảo cổ học Hà Văn Tấn cho rằng phương Đông đã biết nghề đúc rất sớm, trước châu Âu gần hai ngàn năm⁽⁵⁾.

Khả năng đúc sắt còn được truyền tụng trong các câu chuyện cổ tích như chuyện làm “nỏ thần” của An Dương Vương, chuyện đúc ngựa sắt và roi sắt cho Phù Đổng Thiên Vương phá giặc Ân. Còn để lại dấu ấn trong các đền miếu như đền thờ Thần Sắt, đền Thiết Sơn ở vùng Nho Lâm, Diên Châu ngày nay. Kỹ thuật đúc đồng còn được chứng minh trong các trống đồng Ngọc Lũ, Hoàng Hạ v.v... Những năm cuối thế kỷ XX, các nhà khảo cổ Việt Nam đã đào được cả kho những mũi tên đúc

(4) Bùi Văn Nguyên : Kinh Dịch Phục Hy - NXB Khoa học xã hội, Hà Nội, 1997, tr.98-99.

(5) Hà Văn Tấn : Tập 4 - Khoa học xã hội, 1974.

KINH DỊCH VÀ HỆ NHỊ PHÂN

bằng đồng, bằng sắt dưới thời An Dương Vương. Đó là những chứng tích rõ ràng về kỹ thuật đúc đồng, sắt của người Việt cổ. Nhưng nếu cứ dựa theo những tài liệu sử sách của Trung Quốc thì Việt Nam mãi đến đời Tần Hán vẫn chưa có đồ sắt và phải mua của Trung Quốc ! (Sách đã dẫn. tr.99).

Nhà nghiên cứu lịch pháp cổ Việt Nam là Bùi Huy Hồng đã nghiên cứu rất kỹ những hoa văn trên mặt các trống đồng Ngọc Lũ và Hoàng Hạ, lại dùng mặt các trống đó làm bàn đo bóng mặt trời để định thời tiết theo cổ nhân, ông đã phát hiện ra rằng, hoa văn trên các mặt trống đó không phải chỉ đơn thuần là để trang trí, mà rõ ràng còn là những ký hiệu để ghi chép lịch của người xưa trong thời kỳ chữ viết chưa được phát triển. Bằng cách đo đạc tỉ mỉ các vòng tròn tiếp tuyến trên mặt trống đồng Ngọc Lũ, ông đã phát hiện ra các con số lịch toán, nhiều số là bội số của số 7 (vốn là số lớn nhất trong Bát quái) là 112, 147, 207, 248, 322, 336. Những con số này rất cần thiết để tính toán ra các tiết xuân phân, thu phân, đông chí, hạ chí để định thời vụ gieo trồng. Ngay 14 tia mặt trời trên mặt trống cũng là số của 2 đơn quái (xem chương Hệ nhị phân ở dưới). Con số 336 vòng tròn nhỏ là con số chu kỳ năm mặt trăng (theo âm lịch) quay quanh mặt trời. Theo Bùi Huy Hồng thì lịch Việt Nam như thế là xuất hiện rất sớm, trước cả lịch của Trung Quốc và lịch cổ của Khome. Điều đó chẳng có gì là lạ, bởi vì yêu cầu của nền văn minh lúa nước bắt buộc con người phải tìm hiểu lịch pháp để định thời vụ gieo trồng, còn nền văn minh du mục của các bộ lạc thiện chiến phương bắc cổ không thể có tiền đề xã hội để phát triển lịch pháp trước nền văn minh nông nghiệp. Điều này thêm một lý do cho việc truy tìm các bảng số Hà đồ và Lạc thư rất có thể đã bắt nguồn từ đất nước Việt Thường cổ.

Trong Đại Việt sử ký toàn thư, cuốn sử cổ nhất của nước ta, viết cách đây trên ba trăm năm, chương viết về Hồng Bàng Thị cũng đã nói rõ : *"Kinh Dương Vương (vua đất Kinh và đất Dương - H. Tuấn chú) tên húy là Lộc Tục. Xưa, cháu ba đời vua Viêm Đế họ Thần Nông là Đế Minh sinh ra Đế Nghi, sau Đế Minh nhân đi tuần phương nam, đến Ngũ Lĩnh lấy con gái Vụ Tiên, sinh ra vua (tức Kinh Dương Vương)... Đế Minh lập Đế Nghi (là con trưởng) nối ngôi cai quản phương bắc, phong cho vua làm Kinh Dương Vương cai quản phương nam, gọi là nước Xích Quỷ. Vua lấy con gái Động Đình Quân tên là Thần Long sinh*

ra Lạc Long Quân...⁽⁶⁾.

Cuốn sử trên cũng ghi rõ, năm thứ nhất của Kinh Dương Vương là năm Nhâm Tuất. Các nhà nghiên cứu lịch sử sau này đã so sánh đối chiếu thời Đế Minh, Đế Nghi đã cho biết năm Nhâm Tuất thời đó là năm 2879 tr.CN. Như vậy đất nước của các dân tộc Bách Việt đã được bắt đầu từ đó. Cho đến hết đời thứ 18 Vua Hùng là năm 256 tr.CN, cộng tất cả là 2622 năm. Con cháu đất nước Việt Nam ngày nay, tính từ thời lập quốc với kỷ Hồng Bàng Thi, bắt đầu từ Kinh Dương Vương cho đến năm 2001 này là đã có lịch sử 4880 năm. (2879 + 2001).

Tuy nhiên đất nước rộng lớn của Kinh Dương Vương đến đời Lạc Long Quân thì đã không còn được như cũ. Sau khi đất nước của anh cả là Đế Nghi ở phương bắc bị suy thoái và mất dần do sự bành trướng của các bộ tộc du mục phương bắc, thì đất nước của Kinh Dương Vương ở phương nam có lẽ cũng không tránh khỏi họa ngoại xâm liên miên từ đó. Dân tộc Bách Việt với nền văn minh nông nghiệp lâu đời thiên về hoà bình chắc đã không chống nổi những bộ lạc thiện chiến phía bắc tràn xuống, lấy giết tróc và xâm chiếm tài nguyên làm mục tiêu. Câu chuyện thần thoại về Lạc Long Quân cùng vợ là Âu Cơ đã phải chia tay, mỗi người dẫn 50 con, người đi lên mạn rừng núi, người tản theo dọc sông lớn xuống biển, có lẽ là để diễn tả cuộc di dân khổng lồ về phía nam để bảo vệ nòi giống trước họa ngoại xâm. Câu chuyện “trăm trứng được sinh ra cùng một bọc” chẳng qua chỉ là câu chuyện được xây dựng nên từ thực tế cuộc di dân vĩ đại vì loạn lạc đó để giáo dục dòng giống Bách Việt phải biết đùm bọc lẫn nhau để tồn tại qua cơn hoạn nạn. Nó đã trở thành chuyện thần thoại cổ tích trong ký ức đời đời của mọi người dân Việt suốt cả chiều dài lịch sử tiến xuống phía nam, cho đến khi tạo dựng nên nước Việt Nam ngày nay. Trong thực tế cũng chỉ có người Việt gọi nhau bằng từ “đồng bào” (cùng một bọc), nhân dân các nước liên bang vùng Đông Nam Á, kể cả miền nam Trung Quốc, không đâu gọi nhau như thế.

Đến đời con của Lạc Long Quân là đời vua Hùng thứ nhất, tuy đất nước còn rất rộng lớn, nhưng Hùng Vương đã phải đi về phía nam, chiếm lĩnh địa bàn lưu vực sông Hồng và đóng đô tại miền Bạch Hạc,

(6) Đại Việt sử ký toàn thư (Nội các quan bản) - Tập I - NXB Khoa học xã hội, 1993, tr.132.

KINH DỊCH VÀ HỆ NHỊ PHẦN

Vĩnh Phú ngày nay, đổi tên nước (không còn gọi là Việt Thường nữa). Đại Việt sử ký toàn thư, chương Hùng Vương đã viết : *“Con Lạc Long Quân (không rõ tên húy), đóng đô ở Phong Châu (nay là huyện Bạch Hạc). Hùng Vương lên ngôi, đặt quốc hiệu là Văn Lang (nước này đông giáp biển Nam Hải, tây đến Ba Thục, bắc đến hồ Động Đình, nam giáp nước Hồ Tôn (tức Chiêm Thành), nay là Quảng Nam), chia nước làm 15 bộ là : Giao Chi, Chu Diên, Vũ Ninh, Phúc Lộc, Việt Thường, Ninh Hải, Dương Tuyền, Lục Hải, Vũ Định, Hoài Hoan, Cửu Chân, Bình Văn, Tân Hưng, Cửu Đức; đều là đất thần thuộc của Hùng Vương; còn bộ gọi là Văn Lang là nơi vua Hùng đóng đô...”*

Sách “Dư địa chí” của Nguyễn Trãi sau này cũng chép đúng 14 bộ trên, chỉ thiếu bộ Văn Lang. Nước Văn Lang rộng lớn của vua Hùng xưa chắc chắn cũng đã nhiều lần là miếng mồi của sự xâm lược của các bộ tộc phương bắc, điển hình là cuộc đánh lui giặc Ân của Phù Đổng Thiên Vương đã trở thành truyền thuyết, đời Hùng thứ 6. Trong thời kỳ cường thịnh, dân tộc Bách Việt vẫn giữ được độc lập của mình. Ngay sử cổ Trung Quốc cũng đã ghi chép : vào thời Thành Vương nhà Chu (1063-1026 tr.CN), nước Việt lần đầu tiên sang thăm nhà Chu (không rõ vào đời vua Hùng thứ mấy), xưng là Việt Thường Thị, hiến chim trĩ trắng. Chu Công nói : “Chính lệnh không ban đến thì người quân tử không coi người ta là bề tôi của mình”, rồi sai làm xe chỉ nam, đưa sứ giả về nước⁽⁷⁾.

Tuy nhiên đất nước trước hoạ ngoại xâm liên miên của phương bắc đã dần dần bị thu hẹp. Đến năm Quý Mão (năm 258 tr.CN) thì đời các vua Hùng chấm dứt, nước Văn Lang chuyển vào tay Thục Phán, thủ lĩnh bộ tộc Âu Việt (ở phía bắc Cao Bằng - Quảng Tây ngày nay). Thục Phán lên ngôi là An Dương Vương, đổi tên nước là Âu Lạc vào năm Giáp Thìn (-257). Lúc ấy vùng phía đông bắc rộng lớn của nước Văn Lang xưa đã bị Triệu Đà thôn tóm và cả nước Âu Lạc sau này cũng trở thành nước Nam Việt của họ Triệu. Nhà Triệu truyền được 5 đời cộng 97 năm, đến đời Ai Vương, năm 111 tr.CN thì mất vào tay nhà Tây Hán, mở đầu thời kỳ Bắc thuộc một ngàn năm. Nước Nam Việt rộng lớn của Triệu Đà bị chia cắt thành quận huyện để cai trị. Những cuộc khởi

(7) Đại Việt sử ký toàn thư. Tập I. NXB KHXH, tr.134.

nghĩa lớn sau này như của Hai Bà Trưng cho đến các nhà Đinh, Lê, Lý, Trần chỉ có thể khôi phục được đất từ Giao Châu trở vào nam thôi, không khôi phục được đất cũ của Bách Việt cũng như lãnh thổ Nam Việt của Triệu Đà.

Sở dĩ phải dẫn chứng dài dòng về lịch sử là để chúng ta có thể ôn lại để tin rằng Hà đồ và Lạc thư, cùng “tượng” 8 con số đầu tiên viết theo nguyên lý nhị phân thông qua mô hình Bát quái, tạo nền tảng của Dịch cổ chính là xuất phát từ nền văn minh Việt cổ, sau này đã trở thành Kinh Dịch của Trung Quốc. Con số 100 tượng trưng cho dòng Bách Việt cũng là con số lấy trong Hà đồ và Lạc thư ra.

Nhà nghiên cứu Dịch học Việt Nam ở nước ngoài, trong cuốn “Trở về nguồn” của ông, xuất bản tại Hoa Kỳ năm 1996, có thêm những nhận xét về tổ tiên giống Bách Việt, trước hoạ xâm lăng liên tục như sau : *“Thấy trước cái thế bị đánh tập trung, tổ tiên ta đã đoán trước sự thất quốc của nòi giống lồi kéo theo sự phá huỷ cả một nền văn minh mà không thể một sớm một chiều khôi phục lại được ! Muốn duy trì nền văn minh cho con cháu mai hậu... tổ tiên ta đã dùng con rùa (con vật sống lâu nhất từ hai ngàn năm đến bốn ngàn năm mà khoa sinh vật học của thế kỷ 20 này mới khám phá ra được tuổi đời của nó) để ghi khắc ký hiệu của một nền văn minh trên lưng nó, đem thả xuống sông với hy vọng mai sau con cháu khi xuôi nam tìm nguồn sống sẽ gặp lại được vết tích nền văn minh Lạc Việt, hầu khôi phục dân tộc... Từ đó những nơi tập trung của dòng giống Lạc Việt được truyền tụng cho nhau, nhất là trước các đình làng, chùa, miếu, lăng tẩm, hay dùng bức bình phong đắp “con rùa đội cuốn sách” (Hà đồ chỉ con rùa và Lạc thư chỉ cuốn sách), là ý nói đến nền văn minh Lạc Việt được ghi khắc trên lưng con rùa”⁽⁸⁾.*

Theo tác giả trên thì, hình con rùa mang cuốn sách cũng như thói quen thống nhất của người Việt là khi làm nhà, gác thượng lương, đều có in dấu “cờ điều có hình bát quái” (hoặc hình bát quái được chạm khắc trang trí trước cửa buồng) là những hình thức “tình báo” đơn giản để người Việt dễ nhận ra nhau trong những cuộc di tản lớn xuống phía

(8) Quang Thống - Nguyễn Duyệt : Trở về nguồn - Sách XB tại Mỹ, 1996 (không có tên NXB, tr.30-31)

KINH DỊCH VÀ HỆ NHỊ PHÂN

nam để tránh ngoại xâm.

Nhiều nhà nghiên cứu về chữ Hán cổ cũng cho rằng, nhiều chữ cổ có xuất xứ từ phương nam, nhiều từ khác là hình tượng các sản vật phương nam. Ngay trong tên các vị vua là Phục Hy và Thần Nông mà người Trung Quốc nhận là tổ tiên họ thì cũng mang tính chất ngôn ngữ Việt cổ và gần với dân tộc Việt hơn. Ví dụ như Phục Hy không phải là tên cá nhân một ông vua nào, mà là tên để chỉ cả một thời đại dài của nền kinh tế lấy chăn nuôi, thuần hoá các súc vật hoang dã làm chính. Các con vật nuôi thời thái cổ không phải chỉ dùng để ăn thịt mà điều quan trọng là còn dùng trong nghi lễ tế thần, gọi là “muông Hy, muông Sinh”. Phục Hy là “thuần phục loài Hy”. Các vị thủ lĩnh các bộ lạc xưa dạy dân cách thuần phục các động vật hoang dã, nên mang tên là Phục Hy. Nếu là ngữ pháp Trung Quốc thì phải gọi là “Hy phục” mới đúng. Cũng như Thần Nông là chỉ cả một thời kỳ nông nghiệp mà những lãnh tụ các bộ lạc xưa biết dạy dân cách trồng lúa, gọi chung là Thần Nông. Nó là một thời đại dài như thời đại Hùng Vương vậy. Nếu xuất phát từ ngôn ngữ Hán thì phải gọi là “Nông thần” mới đúng. Như vậy sẽ không có gì là phi lý khi ta cho rằng nguồn gốc xa xưa của Kinh Dịch rất có thể là của người Việt cổ sinh sống trên địa bàn lưu vực sông Hoàng Hà phía nam Trung Quốc đến lưu vực sông Hồng ngày nay, với nền văn minh lúa nước đã phát triển cao thời đó. Các bộ tộc du mục của người Hán cổ bành trướng xuống phía nam, thành lập nên nước Trung Hoa rộng lớn, đã kế thừa được tinh hoa của những nền văn minh lúa nước địa phương, thu thập được nền văn hoá bản địa vào nền văn hoá mở của họ, tạo thành nền văn hoá của Trung Quốc từ khi lập quốc đến nay. Cần phải nhớ rằng, để tạo dựng nền văn hoá của họ, không những họ đã biết tiếp thu tinh hoa các nền văn hoá bản địa mà người Hán xưa còn thực hiện chính sách đồng hoá, tiêu diệt mọi thứ gì họ không tự nhận được là của chính quốc, xoá mọi vết tích của văn hoá địa phương một cách không thương tiếc. Chính sách đó vẫn được thực hiện nhất quán từ xa xưa cho đến suốt thời phong kiến cường thịnh của Trung Quốc. Đặc biệt đối với Việt Nam, quân xâm lược lần nào cũng đốt phá sạch mọi công trình xây dựng, không những là cung thất, lăng tẩm các triều đại vua Việt mà tàn phá hết đình chùa, đền miếu của dân bản địa những nơi chúng đặt chân đến, đốt sạch vờ và mọi di tích của nền văn hoá địa phương, không cho tồn tại. Cái gì quý thì chúng đưa về chính quốc. Thời Mã Viện sang

đánh Hai Bà Trưng, khi thắng lợi còn cho thu hồi toàn bộ trống đồng của nền văn minh Lạc Việt để đúc thành đồng thời mang về. Chúng còn cho đúc cả một cột đồng khắc chữ “Đồng trụ chiết, Giao Chỉ diệt” chôn ở vùng gần biên giới để mong tiêu diệt ý chí tồn tại của cả một dân tộc! Với những ý đồ từ xa xưa đối với văn hoá Việt như thế thì việc ta không còn tài liệu sở hữu gì về Dịch cổ, và việc họ dễ dàng nhận là di sản của chính quốc thì cũng là điều dễ hiểu. Tuy nhiên tạo hoá vốn công bằng. Như một học giả phương Tây đã nêu lên : *“dân tộc nào tồn tại lâu dài nhất ắt có một nền văn hoá sâu sắc nhất”*. Và dân tộc nào đã tạo nên nền văn hoá sâu sắc nhất thì nền văn hoá đó cũng bám rễ vững chắc ngay cả trong bản thân từng người dân của dân tộc đó. Nền văn hoá Lạc Việt cổ đã để lại quá nhiều dấu ấn trong nếp nghĩ và cách sống của người Việt. Nó chỉ chờ có thời cơ là bùng dậy.

Chúng ta sung sướng được sống trong những năm mở đầu của thế kỷ XXI, cũng là những năm mở đầu thiên niên kỷ III với hy vọng tràn đầy, sẽ là thiên niên kỷ độc lập và tự do của dân tộc Việt Nam với sự phát triển huy hoàng của nó, để bù lại một thế kỷ suy thoái và bị nô dịch kèm chiến tranh tàn phá thảm khốc nhất trong lịch sử dân tộc.

Như vậy chúng ta nghiên cứu để giải thích Kinh Dịch cổ theo ý nghĩa vốn có của nó là những nguyên lý của Hệ nhị phân, tức là chúng ta góp phần bảo tồn những giá trị ban đầu của những người khởi xướng và phát minh ra nó.

Trên đây chỉ là những tài liệu để nghiên cứu thêm về nguồn gốc sâu xa của Kinh Dịch nguyên thủy. Dù sao thì Dịch học cũng đã từ hàng ngàn năm nay gắn liền với nền văn hoá Trung Hoa và thực tế người Trung Hoa đã đóng góp rất lớn trong sự phát triển của Dịch học.

Những thập niên nửa đầu thế kỷ XX, các nhà khảo cổ Trung Quốc đã thu thập tới khoảng 160.000 mảnh xương gồm mai rùa, yếm rùa, xương vai, xương ức bò và cừu có niên đại vào thời Thương-Ân (thế kỷ thứ 18 đến thế kỷ thứ 12 tr. CN), trên đó có khắc các quẻ bói thời đó. Đại bộ phận các mảnh xương này được tìm thấy khi khai quật ở An Dương (thuộc tỉnh Hà Nam ngày nay). Nơi này chính là một trong những địa bàn cư trú của dân Bách Việt cổ.

Người ta đã ghi được khoảng 4500 chữ cổ trên những mảnh xương đó và qua nghiên cứu mới chỉ hiểu được nghĩa khoảng một nửa số từ đó.

KINH DỊCH VÀ HỆ NHỊ PHÂN

Nhà khảo cổ Trung Quốc là Zhang Zhengiang (?) là người đầu tiên đọc được những quẻ Dịch khắc trên các mảnh xương đó và cả trên những đồ dùng bằng đồng thời nhà Thương. Năm 1978 Zhang đã công bố những khám phá của mình⁽⁹⁾. Ông đã cho ta biết những nét khắc trên xương và mai rùa cũng như trên những đồ đồng xưa chính là những chữ số cổ. Các nét khắc tương ứng với các số như sau :

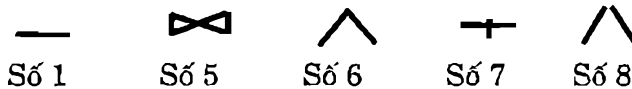

Các quẻ Dịch, như ta đã biết, chỉ còn dùng hai ký hiệu : — và ^

Hai ký hiệu đó chính là hai vạch “đương-âm” sau này; vạch dương — là số 1, vạch âm (— —) số 8, là số thứ tự của quẻ Khôn, nhưng giá trị của nó chính là số 0.⁽⁹⁾

Dưới đây là một trong những quẻ bói cổ được khắc trên yếm rùa, mà học giả Nguyễn Hiến Lê đã trích trong cuốn East Asia - The Great tradition (Modern Asia editions - Tokyo. 1962)⁽¹⁰⁾.

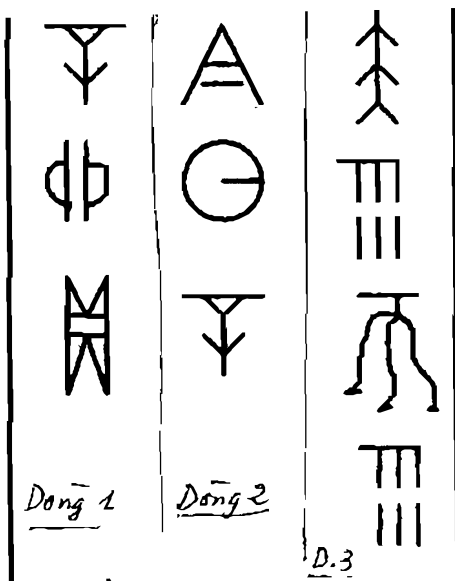

Dòng thứ nhất, bên trái, từ trên xuống, là ba chữ : “Tân Mão trinh” (nghĩa là : ngày Tân Mão bói)

Dòng giữa, là ba chữ : “Kim nhật Tân” (nghĩa là : hôm nay ngày Tân),

Dòng thứ ba, bên phải, là bốn chữ : “Diệc vũ, bất vũ” (nghĩa là : “cũng mưa hay không mưa” ?)

Chữ Hán ngày nay :

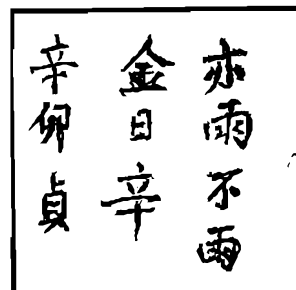

Hình 2 : Chữ quẻ bói khắc trên yếm rùa.

(9) Nguyễn Đại Bằng : Đi tìm Kinh Dịch nguyên thủy. NXB Làng Văn - Canada, 1998, tr.13.

(10) Nguyễn Hiến Lê : Kinh Dịch - Đạo của người quân tử. NXB Văn học, 1992, tr.20.

Những hình khắc trên mai rùa hay đồ dùng bằng đồng xưa chính là những quẻ Dịch cổ :

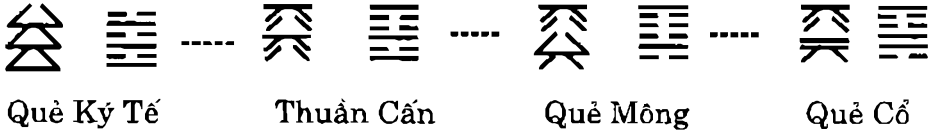

VI. Các văn bản Dịch

Từ xưa tới nay có rất nhiều học giả viết về Dịch, vì vậy có hàng trăm bộ Dịch khác nhau và hàng ngàn bộ lý giải về Dịch, ở khắp các nước vùng Đông Á. Riêng Trung Quốc đã viết nhiều nhất. Thời nhà Thanh, vua Khang Hy đã cho sưu tầm các sách viết về Dịch từ thời nhà Chu trở lại và đã tìm được tới 159 bộ gồm 1761 quyển của 158 tác giả. Các nước như Việt Nam, Nhật Bản, Triều Tiên cũng có nhiều học giả viết và lý giải về Dịch. Riêng Việt Nam nhiều danh nho thời xưa và thời cận đại là những người am hiểu tinh tường Dịch, đã viết những sách có giá trị, như Trạng Trình Nguyễn Bình Khiêm, nhà bách khoa Lê Quý Đôn, nhà y học Hải Thượng Lãn Ông, Thiên sư kiêm y gia Tuệ Tĩnh, nhà toán học Lương Thế Vinh v.v... Thời đại cận kim có các nhà khoa bảng tinh thông Hán học như Phan Bội Châu, Ngô Dương Đình, Ngô Tất Tố..., thời hiện đại có các học giả Nguyễn Mạnh Bảo, Nguyễn Duy Cần, Nguyễn Duy Tính, Nguyễn Hiến Lê và rất nhiều người khác. Như vậy là có rất nhiều sách Dịch, tuy nhiên những bản gốc đều phải dựa vào sách của Trung Quốc.

Thời xưa các bản Dịch đều có phần hình vẽ Hà đồ - Lạc thư. Tiên thiên bát quái, Hậu thiên bát quái và Tượng 64 trùng quái. Phần Kinh văn chỉ gồm có Thoán từ và Hào từ ngắn gọn.

Đến thời Khổng Tử mới thêm phần Dịch truyện (tức phần Thập dực).

Về hình vẽ Hà đồ - Lạc thư, theo Nguyễn Hiến Lê⁽¹¹⁾, xuất hiện ra sao không ai biết. Người ta bảo nó có từ thế kỷ thứ VII tr.CN, nghĩa là trước thời Khổng Tử trên một trăm năm. Mãi tới thời Hán Vũ Đế (140-86

(11) Nguyễn Hiến Lê : Kinh Dịch - Đạo của người quân tử - NXB Văn học, Hà Nội, 1992.

KINH DỊCH VÀ HỆ NHỊ PHÂN

tr.CN), tức năm thế kỷ sau, một người cháu đời thứ 12 của Khổng Tử là Khổng An Quốc, là một học giả và cũng là một đại thần của Vũ Đế, không hiểu căn cứ vào đâu đã lập ra 2 hình đó, truyền lại đời sau, rồi lại mãi đến đời Tống Huy Tông (1101-1125) khoảng 12 thế kỷ sau Khổng An Quốc, hai hình đó mới được in trên sách như chúng ta đã thấy.

(Chấm trắng là số dương - tức số lẻ hay số Cơ. Chấm đen là số âm - tức số chẵn hay số Ngẫu. Ngoài ra các bức đồ còn trình bày về phương vị và sự tuần hoàn của 10 số đến bằng các chấm trắng và đen, các ký hiệu khi chưa có chữ viết).

Do sự sắp xếp thứ tự các quẻ khác nhau mà thời xưa có những loại Dịch khác nhau. Theo sách Chu Lễ thì đời nhà Chu bên Trung Quốc có quan Thái bốc trông coi ba loại Dịch :

1. Liên sơn Dịch của nhà Hạ (2205-1176 tr.CN), lấy quẻ Cấn là núi làm gốc. Tên của Dịch này có ý nghĩa là “mây từ núi bốc ra”. Nguồn gốc Dịch này có từ thời Phục Hy (trên 44 thế kỷ tr.CN) khi mà cuộc sống con người thời Thái cổ còn phải dựa vào hang động trong núi, nên lấy “Núi” (quẻ Cấn) làm gốc.

2. Qui tàng Dịch của nhà Thương (1778-1150 tr.CN) lấy quẻ Khôn làm chủ, với ý nghĩa là nguồn gốc của muôn loài là do đất mà ra, mọi vật từ đất sinh ra rồi lại quay về đất (qui tàng). Nguồn gốc của loại Dịch này có từ thời vua Thần Nông, người tượng trưng cho nền nông nghiệp cổ sơ bắt đầu, con người phải nhờ đất mà sống, vì vậy lấy đất làm chủ (tức quẻ Khôn đứng đầu). Các bộ sách trên ngày nay đã thất truyền. Nếu có thì chắc chắn chúng cũng rất đơn giản, vì thời thái cổ thì chữ viết chưa phát triển, có chăng thì các sách đó chỉ đơn thuần là những ký hiệu đầu tiên về chữ số viết bằng vạch liền và vạch đứt.

3. Dịch nhà Chu, gọi là Chu Dịch (550-250 tr.CN) : Lấy quẻ Càn là trời và quẻ Khôn là đất làm gốc, ngụ ý muốn nói “trời đất là nguồn gốc biến hoá của âm dương. Dịch này có thể phát sinh trong giai đoạn muộn, khi con người đã chú ý đến thiên văn lịch toán, đã biết quan sát sự vận chuyển của mặt trời và quả đất để định ra khí hậu bốn mùa, vì vậy lấy trời đất làm gốc.

Từ sau thời Khổng Tử, nhiều học giả căn cứ vào các bộ Dịch cổ và nhất là bộ Chu Dịch được cho là do Khổng Tử san định để soạn và chú giải ra nhiều bộ Kinh Dịch khác nhau. Theo nhiều nhà nghiên cứu hiện

đại Trung Quốc thì trong rất nhiều văn bản Dịch có một số bản có giá trị sau đây :

1. Bản Dịch Lâm của Tiêu Diên Thọ đời Tây Hán viết. Cuốn sách này ngày nay nhiều người cho là bản có giá trị gốc. Chính Tiêu Diên Thọ đã cùng Kinh Phòng, một môn đệ của ông sau này là những người xây dựng nên lý thuyết về Tượng số nhị phân rất kỳ ảo.

2. Bản Chu Dịch thông hành, đời Đông Hán, do Trịnh Huyền chú giải.

3. Bản Kinh Dịch, đời Tam quốc, do Vương Bất nước Ngụy chú giải. Tác giả đã cải tiến cách soạn Dịch, đưa Thoán truyện, Tượng truyện và Văn ngôn truyện (tức các phân giải thích về quẻ và hào) xen vào phân Kinh văn, ghi sau mỗi quẻ, mỗi hào. Chỉ còn lại Hệ từ truyện, Thuyết quái truyện, Tự quái truyện và Tạp quái truyện là in riêng ở phần cuối Kinh.

4. Bản Kinh Dịch, đời Tấn của Hàn Khang Bá chú giải. Về đời Đường có hai cuốn có giá trị :

5. Bản Chu Dịch chính nghĩa của Khổng Đĩnh Đạt và.

6. Bản Chu Dịch tập của Lý Đĩnh Tộ.

Về thời nhà Tống có 1 cuốn có giá trị hơn cả còn được lưu truyền rộng rãi cho đến ngày nay là :

7. Bản Chu Dịch bản nghĩa của Chu Gia. Đây cũng là bản đã được nhiều người dịch sang tiếng Việt và là bản có chú giải kỹ lưỡng nhất.

Về thời cận đại và hiện đại có một số bản đáng chú ý :

8. Chu Dịch cổ ngữ kim chú.

9. Chu Dịch đại truyện kim chú của Cao Hanh.

10. Chu Dịch bạch thư : là bộ Chu Dịch viết trên lụa trắng, tìm được khi khai quật đời Hán Mã Vương (Tây Hán) ở thị trấn Trường Sa tỉnh Hồ Nam cuối năm 1973. Bản này đã được Trịnh Cần Bách chú thích và cho xuất bản năm 1987, tái bản năm 1989.

VII. Ứng dụng của Dịch

Trong khi rất nhiều học giả chỉ chú trọng nghiên cứu khai thác phần tư tưởng triết học cùng những nguyên lý đạo đức dạy đời của Dịch thì

KINH DỊCH VÀ HỆ NHỊ PHÂN

cũng có nhiều người phát hiện ra những qui luật toán học, nhất là về số học của Dịch tượng. Cùng với người xưa họ hy vọng những qui luật đó cũng đồng thời là những qui luật chi phối cả vũ trụ và con người, vì vậy họ thiên về khai thác khả năng dự báo của Dịch, không những là dự báo về khí hậu bốn mùa, về sự tuần hoàn của thời tiết mà còn muốn ứng dụng những qui luật của Dịch vào cả y dược học để điều trị và dự phòng bệnh tật. Hơn nữa, nhiều nhà nghiên cứu ứng dụng còn đi xa hơn : họ dùng những qui luật của Dịch tượng để tìm hiểu, đi sâu vào phần tiềm thức và tâm linh con người, phân loại những mối quan hệ xã hội, khảo sát những yếu tố may rủi để hòng dự báo vận mệnh đời người. Phải công nhận rằng, việc áp dụng Dịch vào các môn thiên văn và lịch toán cổ đã đạt rất nhiều thành tựu đáng kể. Người xưa tính rất đúng thời tiết trong năm, giúp cho nhà nông xác định được thời vụ gieo trồng. Trong y dược, thuyết âm dương - ngũ hành đã từ hàng ngàn năm nay là nền tảng lý luận của y lý, của khoa mạch học, của khoa châm cứu, của lý thuyết vận khí trong khoa điều trị. Nhiều lý thuyết mới mẻ về thời sinh học, thời bệnh học mà ngày nay khoa học hiện đại mới phát hiện ra thì đã thấy nói đến trong lý thuyết vận khí của Dịch học. Tuy nhiên trong nhân học, trong khoa tử vi thì nhiều điều còn khó giải thích do tài liệu cổ đã thất truyền, làm cho người đời sau giải thích sai lạc, dẫn đến những khía cạnh mê tín, thần bí. Mặc dầu vậy nó vẫn là một bộ môn cần nghiên cứu để tiếp cận. Chính nhờ đi sâu nghiên cứu khía cạnh “bói toán và tử vi” trong Dịch học cổ của Á Đông mà nhà phân tâm học nổi tiếng của Mỹ là C.G. Jung đã tìm ra những phương pháp tốt để nghiên cứu tiềm thức con người.

Cho dù hiện vẫn còn nhiều mặt chưa hoàn hảo thì khoa “bói toán tử vi” cổ theo Dịch học vẫn là một môn giải trí có trí tuệ, chưa thấy có môn giải trí nào làm say mê con người và có sức lôi cuốn như nó. Nếu chúng ta gạt bỏ những khía cạnh mê tín ta sẽ thấy đó không những là một môn giải trí trí tuệ mà nó còn mang nội dung giáo dục con người luôn luôn thận trọng trong lời nói và việc làm, biết sống theo đạo lý không trái với qui luật của tự nhiên, luôn quan tâm đến điều “thiện”, tránh xa điều “ác” và việc xấu. Như vậy tại sao ta lại quá sợ khía cạnh mê tín mà ra sức bài trừ? Trên tinh thần đó chúng tôi khảo sát các khía cạnh ứng dụng của Dịch, coi nó như những phương pháp của “toán xác suất” cổ, hy vọng bạn đọc có thể tìm thấy phần nào những giá trị tinh thần của người xưa.

VIII. Giá trị của Kinh Dịch

Qua những trang vừa đọc, chúng ta đã sơ bộ biết rằng, Kinh Dịch là một cuốn sách cổ ra đời từ trên hai ngàn năm trước, của người xưa để lại; nội dung vừa mang tính triết lý về vũ trụ và nhân sinh, vừa chứa đựng những nguyên tắc của bói toán dự báo. Ngày nay nó còn những giá trị gì để chúng ta phải mất thì giờ đào bới lại ?

Để trả lời câu hỏi trên, tốt nhất chúng ta hãy đọc lại ý kiến của một số nhà nghiên cứu xưa và nay.

Ý kiến của Trình Di, học giả đời Tống đã chú thích Dịch. Ông viết trong lời tựa cuốn Dịch truyện⁽⁷⁾ : “Dịch là biến đổi, tức là tùy thời biến đổi để theo Đạo. Nó là thứ sách rộng lớn, đầy đủ, hầu để thuận theo lẽ tính mệnh, thông đạt cơ u minh, hiểu biết tình trạng muôn vật... Việc của đáng thượng thiên, không tiếng, không lời, cái thể của nó gọi là Dịch, cái lý của nó gọi là Đạo, cái dụng của nó gọi là Thân. Âm dương khép mở tức là Dịch; một khép một mở tức là biến⁽⁸⁾.”

Ý kiến của Chu Hy, học giả đời Tống, người chú giải Dịch : “Kinh Dịch là thứ sách rộng lớn, đầy đủ, bao hàm muôn lý, không gì không có... Khổng Tử lúc về già mà vẫn thích đọc Dịch, đủ thấy sách này rút lại chưa thể lý hội...”⁽⁹⁾.

Ý kiến của Quách Mat Nhược, học giả hiện đại Trung Quốc, nguyên Chủ tịch Viện hàn lâm khoa học Trung Quốc : “Chu Dịch là một ngôi đền thần bí, vì nó được xây bằng những viên gạch thần bí - bát quái. Đồng thời lại qua tay những thần tượng Tam Thánh, Tứ Thánh nhào nặn. Vậy mà cho đến thế kỷ XX của thời hiện đại nó vẫn toả ra ánh sáng hư ảo, thần bí...”⁽¹⁰⁾.

Ý kiến của nhà Dịch học Trung Quốc hiện đại Vương Ngọc Đức:

(7) Ngô Tất Tố : Kinh Dịch. Nhà sách Khai Trí, Sài Gòn XB, 1958, tr.17.

(8) Sách đã dẫn, tr.51.

(9) Sách đã dẫn, tr.61.

(10) Vương Ngọc Đức và cộng sự : Bí ẩn của bát quái (trong Tổng tập văn hoá thần bí Trung Hoa, Trần Đình Hiến dịch. NXB Văn hoá Thông tin, Hà Nội, 1996, tr.22.

KINH DỊCH VÀ HỆ NHỊ PHẦN

"Chu Dịch là một bộ thiên cổ kỳ thư, xưa nay các học giả đều coi là một bộ sách lạ"⁽¹¹⁾.

Ý kiến Thiệu Vi Hoa, nhà Dịch học hiện đại Trung Quốc: "Chu Dịch là bộ sách kinh điển lâu đời nhất, có uy quyền nhất, nổi tiếng nhất của Trung Quốc, là kết tinh trí tuệ thông minh của tổ tiên dân tộc Trung Hoa..."⁽¹²⁾.

Riêng ở Việt Nam, người quan tâm nghiên cứu Dịch học cũng rất nhiều. Chỉ nói riêng nhà bác học Lê Quý Đôn, người sống ở thế kỷ 18, cũng đã để cả quyển I trong bộ Vân đài loại ngữ của ông để viết về "Lý khí", một lý thuyết xuất phát từ Dịch học. Dưới đây, chúng ta hãy tham khảo thêm ý kiến một số nhà nghiên cứu cận đại và hiện đại Việt Nam.

Ý kiến nhà khoa bảng Hán học kiêm chí sĩ Phan Bội Châu: "Trong các triết học Đông phương, vừa tinh vi vừa thiết thực, vừa thấu lý vừa thiết dụng thời chẳng gì bằng Dịch học. Lòng ưu thời mẫn thế gốc ở một tấm lòng từ bi thì Dịch chẳng khác gì Phật. Tuy thời thức thế đủ trăm đường biến hoá thì Dịch có lẽ hay hơn Lão... Đã nghiên cứu Dịch học thời Phật học, Lão học, cũng có thể "nhất dĩ quán chi"⁽¹³⁾.

Ý kiến của Ngô Tất Tố, nhà văn và dịch giả Kinh Dịch: "Kinh Dịch là một cuốn sách lạ trong giới văn học của nhân loại. Thể tài cuốn sách này không giống một cuốn sách nào. Bởi vì cái gốc của nó chỉ là một nét gạch ngang (—), do một nét gạch ngang đảo điên xoay xoá thành một bộ sách. Vậy mà hầu hết các chi tiết ở trong đều có thể thống luật lệ nhất định, chứ không lộn xộn". (Sách đã dẫn).

Ý kiến của Trần Trọng Kim, nhà sử học và nghiên cứu đạo Nho: "Dịch là sách về "tượng số" để bói toán xem cát hung và là sách "lý học", giải thích sự biến thiên của trời đất và sự hành động của muôn vật, là bộ sách rất trọng yếu của Nho giáo"⁽¹⁴⁾.

Ý kiến của Thu Giang Nguyễn Duy Cần, nhà nghiên cứu Dịch học và triết học Trung Hoa: "Kinh Dịch đối với học thuật Trung Hoa quá là

(11) Vương Ngọc Đức : Sách đã dẫn, tr.22.

(12) Thiệu Vi Hoa; Chu Dịch với dự đoán học. Mạnh Hà dịch. NXB Văn học, 1995 - Lời nói đầu.

(13) Phan Bội Châu toàn tập. Chương Thâu biên soạn. NXB Thuận Hoá, Huế. 1990. Tập VII, tr.17-19.

(14) Trần Trọng Kim : Nho giáo. Trung tâm học liệu, Sài Gòn XB-1971, Quyển thượng, tr.150.

một “kỳ thư”, gồm nắm được tất cả mọi nguyên lý sinh thành và suy huỷ của vạn vật... Theo chúng tôi, Dịch có hai bộ phận : Hình nhi thượng học (siêu hình học) và Hình nhi hạ học. Dịch cũng gồm cả Nhị nguyên luận và Nhất nguyên luận. Bởi vậy, Dịch chẳng những là một bộ sách triết lý siêu hình và huyền nhiệm của Huyền học Trung Hoa, mà còn là bộ sách triết lý khoa học (Philosophie de la science) của bất cứ khoa học nào của Trung Hoa như y học, thiên văn học, xã hội học, tâm lý học, âm dương học, địa lý học, toán học, số lý học v.v..., và cả những khoa học gọi là huyền bí nữa⁽¹⁵⁾.

Ý kiến của Nguyễn Đăng Thục, nhà nghiên cứu lịch sử triết học phương Đông : Kinh Dịch, theo Phùng Hữu Lan trong “Trung Quốc triết học sử” thì trước hết là một bộ sách bói toán. Thể tài của nó nguyên là bát quái, mỗi quái gồm ba vạch liền hay đứt...”. “Kinh Dịch ngoài phương diện bói toán còn ảnh hưởng sâu vào triết học của Lão Tử và của Khổng Tử⁽¹⁶⁾.”

Ý kiến của Nguyễn Hiến Lê, nhà nghiên cứu triết học Trung Quốc : “Khắp thế giới có lẽ không có bộ sách nào kỳ dị như bộ Kinh Dịch. Nó là một trong ba bộ kinh cổ nhất Trung Hoa, sau Kinh Thi và Kinh Thư, nhưng nguồn gốc của nó là bát quái thì có thể sớm hơn, vào cuối đời Ân, 1200 năm trước Tây lịch. Nó không do một người viết mà do nhiều người góp sức trong một ngàn năm, từ Văn Vương nhà Chu mãi đến đầu đời Tây Hán nó mới có hình thức gần như hình thức ngày nay chúng ta được biết⁽¹⁷⁾.”

Sau đây là ý kiến một số nhà nghiên cứu phương Tây về Kinh Dịch:

Ý kiến của Richard Wilhelm (Yi King), người đầu tiên dịch bản Kinh Dịch của Trung Quốc sang tiếng Đức, cũng là một trong số ít người đi đầu trong việc truyền bá Dịch sang châu Âu: “Kinh Dịch của Trung Quốc thuộc về một trong những sách quan trọng nhất

(15) Thu Giang Nguyễn Duy Cán : Dịch học tinh hoa. NXB TP. Hồ Chí Minh, 1992, tr.XXIII-XXV (trong lời nói đầu).

(16) Nguyễn Đăng Thục : Lịch sử triết học phương Đông. NXB TP. Hồ Chí Minh - 1991, 5 tập, tập 1, tr.169 và 180.

(17) Giản Chi Nguyễn Hiến Lê : Kinh Dịch - Đạo của người quân tử. NXB Văn học, Hà Nội, 1991, tr.11.

KINH DỊCH VÀ HỆ NHỊ PHẦN

của nền văn học toàn cầu không thể chối cãi... Hầu như tất cả những tư duy lớn lao và căn bản nhất trên ba ngàn năm của lịch sử Trung Quốc đều do đã cảm hứng từ sách ấy, hoặc trái lại do đã chịu ảnh hưởng những lý giải của nó, đến chỗ ta có thể khẳng định rằng Kinh Dịch chứa đựng những tinh hoa hoàn hảo của nhiều thiên niên kỷ đúc lại"⁽¹⁸⁾.

(R. Wilhelm là một nhà truyền giáo đạo Tin lành kiêm học giả người Đức, đến Trung Quốc năm 1899. Ông đã bị nền văn hoá có lịch sử lâu đời của nước này lôi cuốn. Ông đã làm quen với nhiều trí thức Trung Quốc đương thời và đã được một nhà nho tinh thông Dịch học giảng giải cho về Dịch. Nhờ đó Wilhelm đã nắm bắt được những tư tưởng của Dịch và ông đã dịch sách này sang tiếng Đức. Ông còn truyền sự hiểu biết về Dịch của mình cho một người bạn thân là C.G. Jung, một chuyên gia tâm lý học đương thời, cũng là người viết lời tựa cho cuốn sách dịch của Wilhelm. Chính Jung đã coi Dịch là một phương pháp rất độc đáo và sâu sắc để đi vào khu vực "tiềm thức" và "tâm linh" của con người. Ông đã có những thành công to lớn trong khoa phân tâm học (Psychanalyse).

Ý kiến của Etienne Perrot, nhà nghiên cứu Pháp, người đã chuyển bản Kinh Dịch tiếng Đức sang tiếng Pháp : "Cuốn sách cổ nhất của Trung Hoa cũng là cuốn sách tối tân nhất. Kinh Dịch cho con người chiếc chìa khoá mãi mãi mới để thâm nhập vào ẩn số của định mệnh của họ. Nó lôi kéo chúng ta về phía bên kia của mọi môn thần học cũng như mọi hệ thống triết học, đến một độ sâu trong vắt mà ở đó con mắt của tâm hồn chiêm ngưỡng rõ ràng cõi thực" (Trích lời tựa sách). (Nguyên văn : "Le plus ancien livre de la Chine en est aussi le plus moderne. Le Ji-King offre a l'homme une cle' intemporellement neuve pour pénétre l'enigme de son destin. Il nous entraine au dela de toute théologie comme de tout système phylosophique, a un degré de profondeur limpide où l'oeil du coeur contemple l'evidence du vrai"⁽¹⁹⁾.

Ý kiến của Will Durant, nhà nghiên cứu Mỹ về văn minh nhân loại

(18) R. Wilhelm : I King-Das Buch der Wandlungen, Jena Verlag, 1924.

(19) E. Perrot: Y King-Le livre des transformations. Librairie de Medicis, Paris VIe 1973.

và văn minh phương Đông : "... Kinh Dịch là sự cống hiến thâm thúy nhất của Trung Hoa vào khu vực tối tăm của siêu hình học..."⁽²⁰⁾.

Ý kiến của Jacques Lavier, nhà Trung Hoa học, người Pháp: "... Ngay trong thời đại hiện nay, người Trung Hoa thuộc bất cứ giai cấp nào trong xã hội, hễ mỗi khi có việc gì quan trọng trong việc nghiên cứu khoa học hay trong công việc xảy ra hàng ngày... đều hỏi đến Kinh Dịch. Người ta cho rằng chính Mao Trạch Đông cũng tra cứu đến Kinh Dịch mỗi khi ra một quyết định gì quan trọng. Người ta cũng cho rằng, sớ di chỉ trong vài năm mà người Trung Hoa thực hiện được lần đầu tiên trái bom nguyên tử của họ, trong khi người Mỹ và người Nga đã phải bỏ công cả mười năm mới thực hiện nổi, cũng là nhờ ở Kinh Dịch.

Có một số người châu Âu hiểu biết, đã khám phá ra trong Kinh Dịch nhiều chân lý liên quan đến ngành chuyên môn của họ, như Leibnitz (nhà toán học kiêm triết gia Đức) đã tìm ra nhiều nguyên lý toán số, Jung đã thấy ở đó phương tiện để thăm dò vô thức..."⁽²¹⁾.

Ý kiến của Martin Schoenberger, người phát hiện bảng mật mã di truyền trùng hợp với 64 Tượng quẻ của Dịch học, tác giả sách "The I Ching and the genetic code" : "Một trong những khám phá lớn nhất và quan trọng nhất là việc "chương trình hoá" chính xác những đặc tính suốt đời của mọi sinh vật và tính di truyền của chúng được xác định bởi mật mã di truyền gồm 64 khoá, mỗi khoá gồm ba trong bốn chất base cơ bản chứa nitơ của ADN. Điều này đã có từ khi sự sống bắt đầu mà chúng ta chưa hề biết đến... Người phương Tây cảm thấy bị sốc khi biết rằng mọi sự phát triển và những hình mẫu khác nhau của định mệnh và may rủi đều tuân theo cùng một qui luật "nhân quả" nghiêm ngặt và chương trình hoá trong một hệ thống gồm 64 trạng thái tiềm ẩn với sáu điểm then chốt phù hợp và rất nhiều phép biến đổi toán học để tạo thành một trong 64 trạng thái khác nhau... Ta không thể không đặt câu hỏi : Phải chăng hai cuốn sách "Kinh Dịch" và "Mật mã di truyền" là biểu hiện của một nguyên lý chung ? Phải chăng những

(20) W. Durant : Lịch sử văn minh Trung Quốc. Nguyễn Hiến Lê dịch. Trung tâm TT Đại học Sư phạm, TP. Hồ Chí Minh XB. 1990, tr.65.

(21) J. Lavier : Le livre de la Terre et du Ciel. Tchou. Paris, 1969, pp. 12-13.

KINH DỊCH VÀ HỆ NHI PHÂN

điều trình bày ở đây có lẽ là một mật mã tổng quát mà người Trung Hoa đã khám phá ra cách đây hơn 5.000 năm, còn Watson và Crick đã khám phá cách đây 10 năm ? (Ông viết những lời này năm 1973)

Ý kiến của F.A. Popp, nhà vật lý hạt sơ cấp : "... Trong sự tương đồng của Kinh Dịch với ngữ điệu của mật mã di truyền thì Martin Schoenberger đã nhận ra Dịch là một cuốn bách khoa từ điển về sự tiến hoá trong sinh học. Đó là chìa khoá ẩn tàng của sự sống... Tiên đề được nêu ra ở đây khiến ta phải thừa nhận rằng, tinh thần có thể chuyển hoá thành vật chất, còn vật chất chỉ có ý nghĩa thông qua tinh thần. Điều cơ bản hiển nhiên là đằng sau sự chuyển hoá này là một chân lý. Kinh Dịch - di truyền học cung cấp cho ta một hệ thống tuần hoàn về nhân tố tinh thần và đóng vai trò là mục tiêu cho sự tiến hoá của nhân loại"⁽²²⁾.

Từng ấy ý kiến của nhiều học giả khác nhau tưởng cũng đủ để nói lên tầm quan trọng của Kinh Dịch cổ và việc chúng ta tốn thời giờ tìm hiểu để tiếp thu những tinh hoa cũ cũng là một việc đáng làm.

IX. Phong trào nghiên cứu Dịch hiện nay

Phong trào nghiên cứu Dịch hiện nay lại đang lan tràn không những ở các nước Á Đông mà còn lan sang cả phương Tây. Tại sao một cuốn sách tối cổ như cuốn Kinh Dịch, đã từng nhiều phen bị người đời phê phán, thậm chí lên án, mà nay lại trở dậy có sức sống mạnh mẽ như vậy ? Chính ý kiến nhà nghiên cứu Dịch người Pháp là E. Perrot đã trả lời vào câu hỏi đó : "*Cuốn sách cổ nhất của Trung Hoa cũng là cuốn sách tối tân nhất. Kinh Dịch cho con người chiếc chìa khoá mãi mãi mới để thâm nhập vào ẩn số của định mệnh của họ*". Để biết việc nghiên cứu Dịch những năm bắt đầu sang thế kỷ 21 này phát triển ra sao, tốt nhất chúng ta đọc lời nhận xét của nhà nghiên cứu hiện đại về Dịch người Trung Quốc, viết trong cuốn "Mỗi ngày 10 phút với Chu Dịch" của ông : "Thời xa xưa không nói, chỉ trước đây mười năm hoặc mười lăm năm, những người dân Trung Quốc biết

(22) Đỗ Văn Sơn và Đức Minh : Kinh Dịch và Mã di truyền, NXB TP. HCM, 2000

Kinh Dịch hầu như thừa thớt có thể đếm được, chỉ có trong đám phân tử trí thức, một nhóm rất ít người nghiên cứu và tìm hiểu nó. Còn trong những năm gần đây, ở trong bất kỳ một “sạp sách xó xỉnh” của bất kỳ thành phố nào đều đã hình thành một hệ thống phát hành và tiêu thụ loại sách này rộng rãi hơn nhiều so với những hiệu sách chính qui. Với phương thức phân bố tản mạn rộng rãi nhất của nó, với phương thức tiêu thụ nhanh nhạy nhất như các loại sách dễ tiêu thụ, nó đã đi vào trong ngàn vạn hộ, thậm chí một số sạp sách nông thôn, hầu như bất kỳ lúc nào cũng đều có thể phát hiện ra một loại sách Dịch học xuất bản mới với nhiều loại..., ít thì in mười vạn cuốn, nhiều thì lên đến mấy chục thậm chí mấy trăm vạn cuốn... Sách Dịch mới còn đang được không ngừng in ra và tiêu thụ... Tình hình ở nước ngoài càng khiến cho người ta kinh ngạc. Lấy lời nhà Dịch học người Anh là C. Barket để nói : “Chỉ trong vòng năm chục năm trước, những người biết Kinh Dịch trong xã hội phương Tây có thể nói là tuyệt đối không có. Thế nhưng trong mấy chục năm gần đây, mức độ những người biết Kinh Dịch nổi tiếng đang nâng cao với tốc độ như bay. Với tính thực dụng và tính hệ thống, nó đã được sự thừa nhận của các chuyên gia trong nhiều lĩnh vực khác nhau. Nhà tâm lý học Thụy Sĩ nổi tiếng thế giới, ông Ca-Gustaf nghiên cứu Kinh Dịch nhiều năm, phát hiện ra nó là một nguồn trí tuệ lấy không hết, dùng không kiệt. Necát-Pô, nhà vật lý được giải thưởng Nobel đã phát hiện ra, giữa Kinh Dịch và vật lý học hiện đại có mối quan hệ song song tồn tại với nhau. Ông đã in nổi hình “âm dương- thái cực” của Dịch trên ống tay áo của mình. Tác giả cuốn sách “Vật lý học hiện đại với chủ nghĩa thần bí phương Đông”, ông Fo-Cápura đã chú ý tới những đặc trưng quan trọng nhất của vật lý học hiện đại và Kinh Dịch đều là sự biến hoá và biến cách. Hơn thế, trong cuốn sách “Con đường của vật lý học” của ông, ông đã giải thích... Trên thực tế, vi tích phân hiện đại là sự sản sinh của một trong những nền móng xây dựng khoa học trong máy tính, cũng có thể qui tụ nguyên nhân ở sự gợi ý của Kinh Dịch...”. Những lời của C. Barket giới thiệu trên đây là tình hình mười năm về trước ở nước ngoài. Còn những năm gần đây, cơn sốt Dịch đã không còn giới hạn trong

KINH DỊCH VÀ HỆ NHỊ PHÂN

một nhóm nhỏ các nhà khoa học nữa, mà nó đã dẫn tới sự chú ý nghiên cứu thực hành của dân chúng, đến nỗi có một nhà xã hội học Mỹ đã phải kinh sợ kêu lên : "Nền văn hoá phương Đông đang làm biến đổi lối sống và quan niệm giá trị của người phương Tây. Thuật Yoga của Ấn Độ đã làm thay đổi phương thức và quan niệm về thể dục và sức khoẻ của người phương Tây. Còn Kinh Dịch của Trung Quốc thực sự đã làm thay đổi triết học quan, thế giới quan và phương thức tư duy của người phương Tây". Còn học giả Nhật Bản thì gọi đó là "Cơn sốt Dịch Trung Quốc lôi cuốn khắp thế giới"⁽²³⁾.

Qua trích đoạn trên chúng ta đã có thể đánh giá được phong trào nghiên cứu Dịch hiện nay không những ở Trung Quốc mà ở nhiều nước trên thế giới. Riêng ở nước ta cũng không ngoài tình trạng ấy. Hàng năm các nhà xuất bản trung ương và địa phương cho ra đời rất nhiều sách Dịch, được dịch trực tiếp từ tiếng Trung Quốc sang tiếng Việt Nam. Ngoài ra còn khá nhiều sách Dịch do các nhà nghiên cứu trong nước viết ra, góp phần lý giải Dịch, nhất là các loại sách nghiên cứu ứng dụng Dịch trong dự báo. Có thể nói, chúng ta có thể tìm thấy sách Dịch một cách dễ dàng trong hầu hết các cửa hàng sách lớn nhỏ.

(23) Lời Đac : Mỗi ngày mười phút với Chu Dịch-Dương Thu Ái biên dịch. NXB Văn hoá Thông tin - Hà Nội, 1998, tr.10-13. (Các tên tác giả châu Âu là ghi đúng theo bản dịch).

CHƯƠNG II

NỘI DUNG ĐẠI CƯƠNG VỀ KINH DỊCH

I. Đại cương :

Quan niệm về Dịch vốn có từ trước thời Khổng Tử rất lâu, Khổng Tử chỉ là người ghi chép, hệ thống hoá và giải thích thêm, chứ không phải là người xướng lên triết lý về Dịch. Kinh Dịch của Khổng Tử soạn chỉ là một cuốn sách mỏng mấy chục trang, cách hành văn theo lối cổ, ngắn và có tính chất ngụ ngôn, nhiều ẩn ý khó hiểu, có thể lý giải theo nhiều cách khác nhau. Suy nghĩ sâu thì nhiều chỗ phát biểu có tính chất tư duy triết học và toán học trừu tượng, lại pha lẫn với ngôn ngữ không được định nghĩa thống nhất như ngôn ngữ toán học ngày nay, lẫn lộn với những câu có ý nghĩa chính trị, đạo đức dạy đời. Vì vậy nó rất khó hiểu.

Nhiều danh từ cổ vốn mang một nội dung định nghĩa triết học sâu sắc, trải qua hàng ngàn năm đã biến thành những danh từ dễ chỉ về thế giới thần linh thuộc phạm trù mê tín. Do đó người ta dễ thành kiến và có thiên kiến xấu với những từ này. Ví dụ từ “qui thân”, theo Chu Hy trong “Chu Dịch bản nghĩa” thì : *“Cái làm cho âm dương biến hoá gọi là “thân” hoặc thân để chỉ cái khí dương duỗi ra (động) để thành muôn vật. Thân không thể tiêu đi chỉ làm cho vũ trụ biến hoá”*. Như vậy theo quan niệm ngày nay cái thân ấy chính là năng lượng. Động lực của sự biến hoá, chỉ có năng lượng mà thôi. Năng lượng không mất đi, không sinh ra, nó chỉ thay đổi hình dạng. Còn “qui” là *“cái khí âm co lại (tĩnh), trở về, hay là nơi trở về của vạn vật”*. Nơi trở về của vạn vật không có gì khác là các yếu tố ban đầu mà ngày nay ta gọi là nguyên tố. Như vậy vạn vật khi sinh ra do “thân”, khi chết trở về là “qui”, hoàn toàn không có một nghĩa gì là các thế giới thần linh mê tín như nó đã trở thành

KINH DỊCH VÀ HỆ NHỊ PHẦN

nghĩa thông tục ngày nay.⁽²⁴⁾

Cũng như thế, theo quan niệm Dịch học của người xưa thì cái mà vạn vật trở về gọi là “qui” cũng có hai phân âm và dương : cái phần trong nhẹ thuộc dương bay lên là “hồn”; cái phần đục nặng thuộc âm giáng xuống là “phách”.

Như vậy từ “hồn phách” hoàn toàn có nội dung triết học về sự biến hoá của vật chất cũng không có tí gì là thuộc thế giới thần linh như người đời sau đã ngộ nhận. Đối chiếu với khoa học hiện đại rõ ràng là vật chất kể cả con người khi tiêu vong sẽ trở về 110 nguyên tố hoá học ban đầu của vũ trụ (cái ấy gọi là “qui”). Các cơ thể sống, chết đi dù có chôn xuống đất sâu thì phần của ôxy tự do, nitơ, CO₂ (do bị phân huỷ) cũng sẽ bay lên tan vào bầu khí quyển (hồn), còn phần nặng đục là những hợp chất vô cơ thì nằm dưới đất (phách). Rõ ràng các thuật ngữ đó chỉ là để phát biểu quan niệm của người xưa về các chu trình biến hoá lớn của vật chất y như ta hiểu về các chu trình biến hoá của ôxy, nitơ ngày nay. Các hợp chất của những yếu tố ấy dưới dạng sinh chất trong bào thai để sinh vật sinh ra, trưởng thành và hoạt động, được gọi là “thần” chẳng có gì khác chính là năng lượng” (énergie).

Năng lượng ấy tàng ẩn khắp trong không gian vũ trụ bao la, trong hòn đá, cục đất, trong cây cỏ và con người, trong hạt nhân nguyên tử. Khi vật chất tiêu huỷ thì nó lại trở về dạng ban đầu. Cái thần hay là “năng lượng” không mất đi đâu, nó chỉ thay đổi hình dạng mà thôi. Rõ ràng những danh từ “qui, thần, hồn, phách” trong ngôn ngữ cổ là những khái niệm triết học và vật lý sâu sắc đã bị biến nghĩa qua thời gian.

Còn vô số các từ như “nguyên, hạnh, lợi, trinh” “vãng, lai”, “cát, hung”, “thường vô”, “thường hữu” v.v... là những khái niệm không thể xem qua mà vô đoán được, tốt nhất là “cái gì ta chưa biết” thì không nên nói vội, nhất là không nên bài bác quá sớm.

Nội dung Kinh Dịch do Khổng Tử san định gồm có 12 thiên ngắn, (2 thiên kinh và 10 thiên truyện)

Hai thiên kinh là thượng kinh và hạ kinh, trình bày nội dung 64 quẻ theo một trật tự đặc biệt, không theo trật tự 64 quẻ tiên thiên của Phục

(24) Hoàng Tuấn : Học thuyết Tam thặng trong y học cổ truyền. NXB Y học, Hà Nội. 1990.

Hy, cũng không theo trật tự hậu thiên của Văn Vương mà theo trật tự các cặp đối xứng âm dương hoặc phản phục, bắt đầu bằng cặp quẻ đối xứng Càn Khôn và kết thúc bằng cặp Kỳ tế - Vị Tế

Mười thiên truyện còn gọi là Thập dực, do Khổng Tử viết.

Trong toàn bộ Kinh Dịch này bao quát các nội dung sau đây :

1. Phần diễn về Hà đồ và Tiên thiên bát quái từ thời vua Phục Hy (4477-4363 tr.CN). (Hình 3a).

2. Phần diễn về Lạc thư và Cửu trụ Hồng phạm của vua Hạ Vũ (2205-2167 tr. CN). Hai phần này chỉ ghi bằng chấm và gạch vì đó là thời kỳ chưa có văn tự (Hình 4a).

3. Phần ghi Thoán từ và Hậu thiên bát quái của vua Văn Vương nhà Chu (1144-1142 tr.CN), là phần bắt đầu khi có chữ viết (Hình 5a).

4. Phần ghi Hào từ của Chu Công Đán là con Văn Vương bổ sung. Bốn nội dung trên là phần Dịch có từ trước thời Khổng Tử.

5. Phần Thập dực : là phần tương truyền do Khổng Tử viết thêm để cắt nghĩa cho rõ các phần trên, gồm 10 truyện được ví như 10 cánh chim (thập dực), ý nói Kinh Dịch đến thời Chu Công Đán là đã đủ hình hài chỉ cần thêm cánh, thêm lông là xong.

II. Hình Hà Đồ và Tiên Thiên Bát Quái của vua Phục Hy (H.3a và b)

Theo truyền thuyết các hình trên là do vua Phục Hy (4477-4366 tr.CN) vạch ra, vua đã nhân dịp trông thấy con long mã^(*) xuất hiện trên sông Hoàng Hà, trên lưng nó có những chấm như một bức hoạ đồ, ông liền phỏng theo và vẽ thành một bức đồ gọi là “Hà đồ”. Thực tế ngày nay ta thấy đó là ký hiệu văn tự đầu tiên của Trung Quốc cổ để ghi 10 số đếm. Yêu cầu ghi nhận số đếm là yêu cầu tính toán đầu tiên của con người thời cổ, đồng cũng như tây. Ở đây số 10 được chia ra hai dãy 5 chấm đen đặt trên và dưới số 5 chính giữa. Trên bức đồ đó có 5 số chẵn “2, 4, 6, 8, 10” đều được ghi bằng những chấm đen và 5 số lẻ “1, 3, 5, 7, 9” được ghi bằng những chấm trắng. Đen trắng tượng trưng cho đặc tính của âm dương.

(*) Long mã : con ngựa đầu rồng - 1 con vật thần thoại.

KINH DỊCH VÀ HỆ NHỊ PHÂN

Vua lại lấy vạch ngang liền (—) để ký hiệu “dương” vạch ngang đứt (- -) để ký hiệu “âm”. Như vậy số lẻ lại là dương (1 gạch) và số chẵn (2 gạch) lại là âm, tượng trưng cho trong dương có âm, trong âm có dương. Mỗi gạch như thế gọi là 1 hào. Xếp các hào âm và dương thành những tập hợp. Tập hợp 2 hào ta có 4 tượng (tứ tượng) là :

- + Thái âm (==)
- + Thiếu dương (=-)
- + Thiếu âm (=)
- + Thái dương (==)

Tập hợp 3 hào ta sẽ có 8 tình huống duy nhất gọi là 8 quẻ (bát quái). Vì thời thái cổ chưa có chữ viết, người ta thường vẽ các hình thay chữ vào vỏ cây rồi treo trước cổng nhà để đánh dấu cho mọi người biết khi có việc sinh tử, lành dữ, nên mới gọi là quái (có nghĩa là treo lên)²⁵. Tám quẻ đó là :

1. Quẻ Kiền (☰) là trời.
2. Quẻ Đoài (☱) là đồng bằng hay là đôi.
3. Quẻ Ly (☲) là lửa, là nóng.
4. Quẻ Chấn (☳) là sấm.
5. Quẻ Tốn (☴) là gió.
6. Quẻ Khâm (☵) là nước.
7. Quẻ Cấn (☶) là núi.
8. Quẻ Khôn (☷) là đất.

Xếp theo thứ tự như thế gọi là Tiên thiên bát quái. Tức là 8 quẻ nguyên thủy do vua Phục Hy vạch ra. Nếu xếp theo vòng tròn thì có trục Bắc Nam là hai quẻ Kiền Khôn. Những quẻ

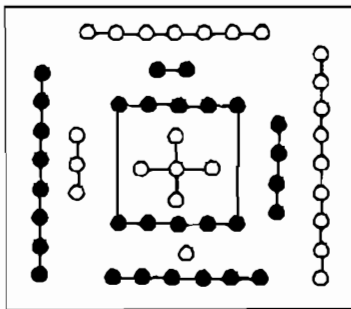

Hà Đồ

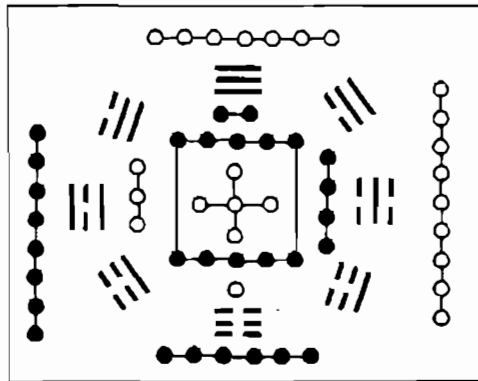

Hà Đồ và Tiên thiên bát quái

Hình 3a

(25) Trần Trọng Kim : Nho giáo. Trung tâm học liệu miền Nam tái bản 1971. Quyển thượng.



(Hình 3b) : Phục Hy (Theo Yi-kinh của E. Perrot)

Dịch chỉ được vạch ra như thế mà không có văn tự. Người xưa thường dựa vào hình thái các quẻ mà tiên đoán cát hung, truyền miệng nhau mà công nhận nội dung các quẻ. Chồng hai quẻ lên nhau, tạ lại có 64 trường hợp khác tùy theo thứ tự các hào gọi là 64 quẻ kép (trùng quái). Mỗi quẻ có 6 hào, như quẻ Kiển (☵☵), quẻ Khôn (☷☷), quẻ Chuân (☱☱), 3 gạch dưới là quẻ nội, 3 gạch trên là quẻ ngoại. Mỗi quẻ có một tên riêng mang ý nghĩa riêng.

Thực ra các quẻ 2 vạch, 3 vạch hay 6 vạch như trên chỉ là cách viết các con số theo cơ chế nhị phân của người xưa mà thôi, nhưng người xưa đã quan sát các con số đó theo “tượng” đặc trưng của chúng và thấy qui luật biến hoá âm dương bên trong các con số.

III. Hình Lạc thư và Cửu trù Hồng phạm của vua Hạ Vũ (Xem H.4).

Cũng theo truyền thuyết, vua Hạ Vũ, người đã sống ở thế kỷ 22 tr.CN (2205-2167), nhân đi chơi sông Lạc nhìn thấy một con rùa vàng trên mai có những chấm và vạch bố trí như một bức đồ đã gợi ý cho nhà vua nhiều ý kiến thực tiễn tốt. Ngài cho rằng trời đã cho mình bức đồ thư trên mai con rùa ở sông Lạc mới đặt tên là Lạc thư. Dựa theo đó ngài đã tính toán ra phép khai thông 9 con sông lớn để chống lụt cho dân. Ngài lại phỏng theo đó mà đặt ra 9 nội dung triết lý để trị dân làm giường cột cho xã hội đương thời gọi là : Cửu trù Hồng phạm (khuôn phép của 9 trù). Xem đó thì cũng có thể đoán rằng người xưa đã dựa theo tượng số (âm dương bát quái) để suy luận ra những phương pháp tính toán có tác dụng thực tiễn trong việc chống lụt bão cho dân và ổn định xã hội nông nghiệp cổ sơ. Chín trù của vua Hạ Vũ gồm :

- Trù thứ 1 là thuận theo Kim, Mộc, Thủy, Hoá, Thổ (Ngũ hành).
- Trù thứ 2 là sử dụng thận trọng 5 việc lớn (Ngũ sự).
- Trù thứ 3 là tận tâm làm đúng 8 chính sách (Bát chính).
- Trù thứ 4 là áp dụng 5 nguyên tắc trong thiên văn để xác định 4 mùa (Ngũ kỹ).
- Trù thứ 5 là thuộc về nội tộc nhà vua (Hoàng cực).

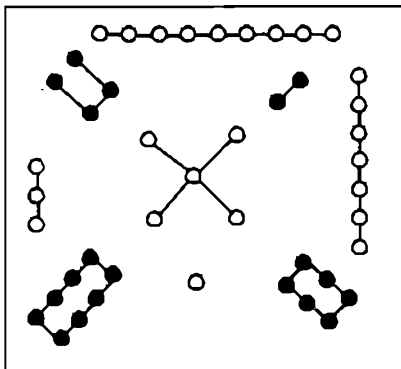

4 Ngũ kỹ	9 Ngũ phúc	2 Ngũ sự
3 Bát chính	5 Hoàng cực	5 Kê nghi
8 Thứ Trưng	1 Ngũ hành	6 Tam đức

Hình Lạc Thư

Hình 4

Cửu trù Hồng Phạm

- Trù thứ 6 là trau dôi 3 đức (Tam đức).
- Trù thứ 7 là sáng suốt lý giải những điều hồ nghi (Kê nghi).
- Trù thứ 8 là suy nghĩ những triệu chứng của thời tiết để biết thời vận (Thứ trưng).
- Trù thứ 9 là ban 5 điều phúc và đoạ 6 điều hoạ (Ngũ phúc, lục cực).

Việc sắp xếp 9 con số trong hình Lạc thư (đã bỏ số 10) theo 8 hướng và số 5 ở chính giữa cũng nói lên sự phát hiện ra tính biến hoá kỳ lạ của các con số. Nếu ta thay các chấm và gạch trong hình Lạc như bằng các số ngày nay thì ta thấy rõ ràng đây là một hình ma phương đơn giản có tổng số mỗi hàng đều là 15. Vì vậy Hà đồ Lạc thư chỉ là phương pháp dùng hình tượng để tính toán thiên văn cho nông nghiệp khi con người chưa có chữ viết, y như dùng các phương trình toán học ngày nay. Sự sắp xếp các chấm trong Lạc thư khác Hà đồ ở chỗ chỉ còn 9 con số, con số 10 không được dùng nữa. Có thể người xưa đã phát hiện ra các số hàng đơn vị chỉ có 9, còn số 10 thì được thuộc dãy hàng chục. Việc phân biệt được 9 số hàng đơn vị ở dãy số hàng chục trong thời đại con người chưa có chữ viết là một tiến bộ rất lớn trong tư duy toán học của người xưa, mặc dầu thời đại đó chưa biết sử dụng con số 0. (Như ta đã biết việc phát hiện và sử dụng con số 0 trong toán học là một bước tiến nhảy vọt về văn hoá của con người. Ký hiệu số 0 được các nhà học giả cổ Ấn Độ tìm ra đầu tiên. Người Ả Rập đã học được của người Ấn Độ và truyền bá sang châu Âu sau này)⁽²⁶⁾.

IV. Thoán từ và Hậu thiên bát quái (Hình 5)

Là nội dung thứ ba của Kinh Dịch. Đây là phần phát triển của Văn Vương nhà Chu, khi bị giam ở ngục Dữu Lý (1144-1142 tr.CN). Ông đã thay đổi vị trí các quẻ Dịch trong mô hình bát quái cổ và diễn giải thêm, cho thêm mỗi quẻ một ý nghĩa xã hội và nhân sinh. Mô hình mới gọi là Hậu thiên bát quái.

Mô hình này theo trật tự như sau :

1. Kiển (☰) là cha.
2. Khâm (☷) là trung nam.

(26) G.N. Beroman : Phép đếm và con số. Nguyễn Văn Thường dịch. NXB Khoa học 1961.

KINH DỊCH VÀ HỆ NHỊ PHÂN

3. Cấn (☶) là thiếu nam.
4. Chấn (☳) là trưởng nam.
5. Tốn (☴) là trưởng nữ.
6. Ly (☲) là trung nữ.
7. Khôn (☷) là mẹ.
8. Đoài (☱) là thiếu nữ.

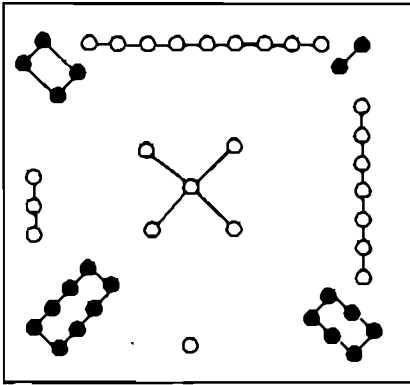

Hình Lạc Thư

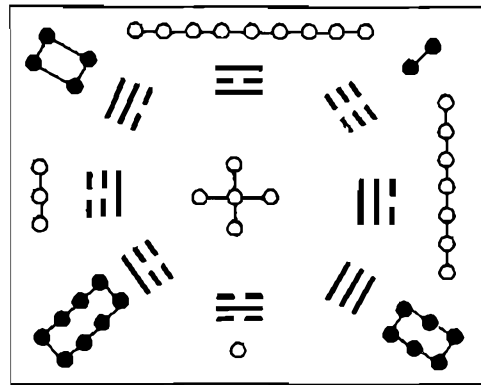

Hình 5

Lạc thư và
Hình Hậu thiên Bát quái

Văn Vương sắp xếp 8 quẻ từ 8 hiện tượng của vũ trụ thành tám ngôi vị của một gia đình gồm có cha mẹ và sáu con ba trai, ba gái. Điều đó đã nói lên quan tâm của Văn Vương đối với đời sống của con người trong mối liên hệ với xã hội và thiên nhiên.

Phần diễn giải thêm toàn ý các quẻ gọi là thoán từ nói rõ nội dung mục đích áp dụng những tình huống các quẻ để giải thích các hiện tượng xã hội và nhân sự. Vì thế nó có phần gán ghép các khía cạnh “tốt, xấu, hung, lành” trong mỗi quẻ làm cho dịch lý trở thành nguồn gốc phương pháp tính toán để tiên đoán số mệnh, từ bói toán đến phương pháp tính số tử vi của Trần Đoàn sau này.

Những người nghiên cứu phần Thoán từ và Hậu thiên bát quái của Văn Vương cho là Văn Vương đã mô hình hoá một giai đoạn mới của sự chuyển biến của vũ trụ, từ vận động vô hình sang thế giới hữu hình. Sự biến hoá của “âm dương bát quái” ra sự hình thành muôn vật trong trời đất.

V. Hào từ :

Đây là phần bổ sung của Chu Công Đán con Văn Vương. Ông cắt nghĩa từng hào trong 64 quẻ, cho mỗi hào một ý nghĩa ngắn gọn gắn sự cát hung cho từng hào gọi là hào từ. Những lời giải thích của Văn Vương lẫn Chu Công Đán vốn chỉ là những lời truyền miệng, nên vắn tắt và nhiều câu ý nghĩa lơ lửng, khó hiểu. Có thể đó là một hình thức ngôn ngữ toán học cổ đại không được định nghĩa thống nhất gây nên cảm giác kỳ ảo cho chúng ta nghiên cứu ngày nay. Nội dung 64 quẻ đều xoay quanh biến hoá của âm dương, cái lý của sự tiêu trưởng, lành dữ, cái đạo của sự tiến hoá tồn vong của muôn vật, rồi đem những lý lẽ ấy mà xem xét sự thịnh suy hay dở của xã hội và con người, khuyên người ta thuận theo Dịch và Quẻ. Tuy nhiên nhiều quẻ, nhiều hào mang tính chất gán ghép những ý niệm chủ quan về những phong tục tập quán đương thời kèm lời giải thích mập mờ nửa ngụ ngôn khó hiểu. Ví như quẻ Kiền có 6 hào dương cả (☰) mỗi hào đều có tên riêng. Gạch dưới cùng gọi là hào “sơ cửu”, gạch thứ 2 (kể từ dưới lên) gọi là hào “cửu nhị”, gạch thứ 3 là “cửu tam”, gạch thứ 4 là “cửu tứ”, gạch thứ 5 là “cửu ngũ”, gạch trên cùng gọi là hào “thượng cửu”. Ở hào “sơ cửu” thì viết : “Tiềm long vật dụng” nghĩa là “rồng chìm dưới nước không nên làm việc gì” (lấy “không nên làm” làm nghĩa của hào). Đến hào “cửu nhị” thì viết : “Hiện long tại điền, lợi kiến đại nhân” nghĩa là “rồng hiện trên ruộng nên ra mà gặp đại nhân, ý nói nên ra mà thi thố tài năng” (lấy “thi thố tài năng” làm ý của hào). Các hào khác cũng đều gán cho những ý nghĩa khác nhau tương tự.

VI. Thập dực :

Tức là phần do Khổng Tử soạn và bổ sung để hoàn thành Kinh Dịch.

Khổng Tử ví phần viết thêm của ông như 10 cánh chim nên gọi là Thập dực, ý nói Kinh Dịch nhờ 10 cách này có thể bay bổng.

Phần Thập dực này nội dung gồm :

KINH DỊCH VÀ HỆ NHỊ PHÂN

(1) và (2). Thoán truyện : Chia làm hai thiên : Thiên thượng (1) giải thích thoán từ của 30 quẻ đầu. Thiên hạ (2) giải thích thoán từ của 30 quẻ sau.

Thoán có nghĩa là “đoán”.

(3). Đại tượng truyện : giải thích “Tượng” của toàn quẻ trong mỗi quẻ.

(4). Tiểu tượng truyện : giải thích “Tượng” của mỗi hào. Đại tượng và Tiểu tượng truyện đều chia làm hai thiên, thượng và hạ; thiên thượng giải thích tượng của 30 quẻ đầu, thiên hạ giải thích tượng của 34 quẻ sau.

Chữ “Tượng” đây có hai nghĩa : một là tượng hình, hai là tượng ý. Phần giải thích theo tượng ý là rất quan trọng, nhất là đối với các hào.

Tóm lại, Thoán truyện và Đại tượng truyện đều để giải thích toàn quẻ. Thoán truyện giải thích thoán từ, tức là lời đoán các quẻ do Văn Vương đã viết từ trước. Còn đại tượng truyện giải thích “ý tượng” toàn quẻ. Thoán truyện thì theo sát các thoán từ; còn đại tượng truyện thì bàn rộng ra, thường lồng thêm đạo lý của đạo Nho vào. Do đó mà nó mang nội dung triết lý và đạo đức hơn là nội dung bói toán.

(5). Hệ từ thượng truyện : Nội dung nhằm giải thích thêm “hệ từ” ở các quẻ, nhưng người đọc khó phân biệt phần nào là “hệ từ” và phần nào là “hệ từ truyện”. Nội dung tập thượng bàn về :

- Lý lẽ về Càn Khôn,
- Ý nghĩa việc Thánh nhân làm Dịch,
- Sự to lớn của đạo Dịch,
- Bàn về thuyết Âm - Dương,
- Số Đại diện trong Dịch và phép bói,
- Công dụng của đạo Dịch,
- Việc bói Dịch...

(6). Hệ từ hạ truyện : Nội dung bàn về :

- Lễ tốt xấu trong quẻ và hào,
- Cổ nhân tạo đồ dùng dựa vào tượng các quẻ,
- Luật tuần hoàn và đạo đức trong Dịch,

- Sự khác nhau giữa các hào 2 và 4; 3 và 5.

- Bàn luận chung về Dịch...

(7). Văn ngôn truyện : Giải thích thêm về Kinh văn, cũng chia thành hai thiên thượng và hạ.

- Thiên thượng bàn về quẻ “thuần Càn” (6 gạch liền).

- Thiên hạ bàn về quẻ “thuần Khôn” (6 gạch đứt).

Nhiều sách chỉ để thành một thiên. Nội dung bàn về ý nghĩa của hai quẻ đó đối với tính cách và hành vi của con người. Các quẻ khác không thấy bàn đến. Về tư tưởng thiên truyện này có nhiều chỗ giống trong các sách Đại học, Trung dung và Mạnh Tử, mang tính triết lý nhằm giáo dục con người. Vì thế nhiều nhà nghiên cứu sau này dựa vào nội dung này mà cho rằng các chương “Thập đực” không phải do chính Khổng Tử soạn mà do các nhà Nho đời sau viết ra.

(8). Thuyết quái truyện : chỉ có một thiên gồm 11 chương ngắn, nội dung nhằm giải thích 8 quẻ đơn, thiên về bói toán. Nhiều chương lời văn tối nghĩa không rõ ràng, khó hiểu.

(9). Tư quái truyện : Truyện này nhằm giải thích thứ tự 64 quẻ kép, cũng chia thành 2 thiên : thượng và hạ. Thiên thượng giải thích thứ tự của 30 quẻ đầu. Thiên hạ giải thích thứ tự của 34 quẻ sau. Thiên thượng mở đầu bằng 2 quẻ Càn Khôn, nói về trời đất, cũng tức là nói về vũ trụ cùng những qui luật của nó. Thiên hạ mở đầu bằng 2 quẻ Hàm và Hằng, nói về nhân sự và con người mà 2 quẻ Hàm Hằng là đại diện cho đạo nam nữ hay vợ chồng. Từ đạo Hàm Hằng mới sinh ra những qui ước và đạo đức của xã hội con người, như cha con, vua tôi v.v...

Tuy nhiên nội dung các thiên truyện này cũng không nhất quán theo sự giải thích riêng rẽ về vũ trụ và con người mà thường lẫn lộn, khi đang nói về vũ trụ lại nói về con người : Như các quẻ Tụng, Sự, Đồng nhân, Cổ, Di, Phệ hạp trong thiên thượng; hay các quẻ Tốn, Tiệm, ích, Vị tể trong thiên hạ.

(10). Tap quái truyện : Gồm một thiên, nội dung giải thích bổ sung một số quẻ không theo quy tắc nào. Ví dụ :

“Càn cương, Khôn nhu,

KINH DỊCH VÀ HỆ NHỊ PHÂN

“Ty lạc, Sư ưu,
 “Lâm Quan chi nghĩa
 “Hoặc dữ hoặc cầu”.

Có nghĩa là : “Quẻ Càn thì cứng, quẻ Khôn thì mềm,
 “Quẻ Ty thì vui, quẻ Sư thì lo.
 “Còn nghĩa quẻ Lâm và quẻ Quan là :
 “Hoặc đi với nhau hoặc tìm đến nhau”.

Trong Tạp quái truyện cũng có nhiều chỗ tối nghĩa. Nhiều nhà nghiên cứu cho là nội dung tầm thường.

Như vậy là nội dung “Thập lục” không đều, có chỗ hàm súc, chứa đựng những tư tưởng triết học uyên bác về vũ trụ và nhân sinh, nhưng cũng có chỗ tối nghĩa và tầm thường.

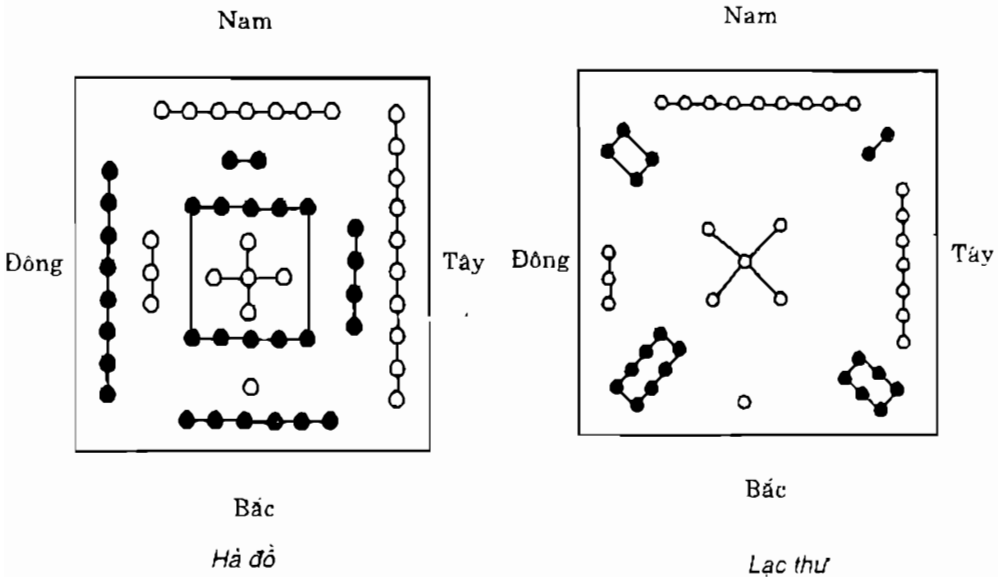

Hình 6
 Hà Đồ và Lạc Thư

BẢN - ĐỒ HÀ - ĐỒ 55 ĐIỂM

$$(1+2+3+4+5+6+7+8+9+10 = 55)$$

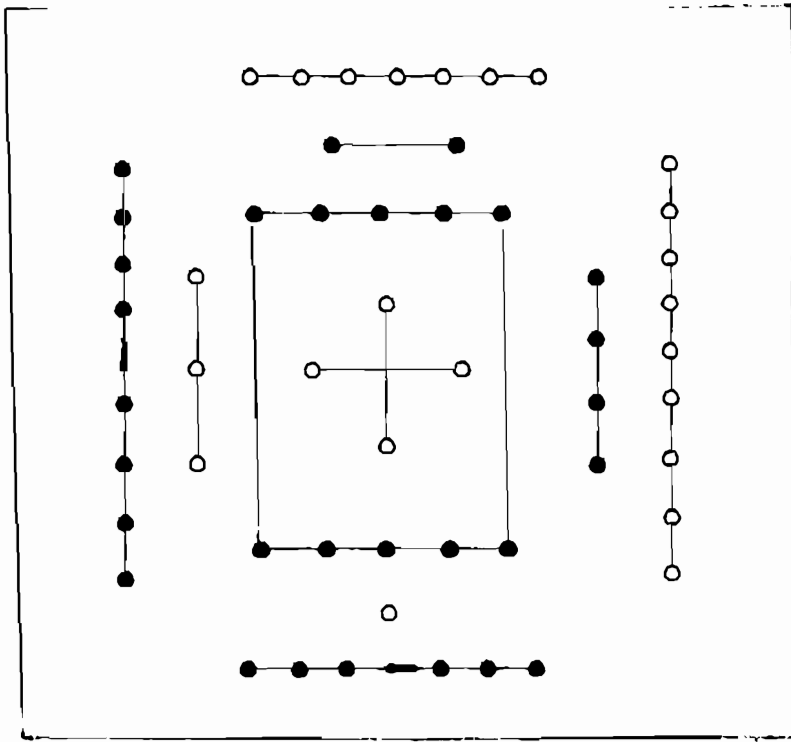

Hình 7 : Hà Đồ
(Theo Chu Dịch của Phan Bội Châu)

BẢN ĐỒ BÁT QUÁI PHỤC HY

伏羲八卦方位

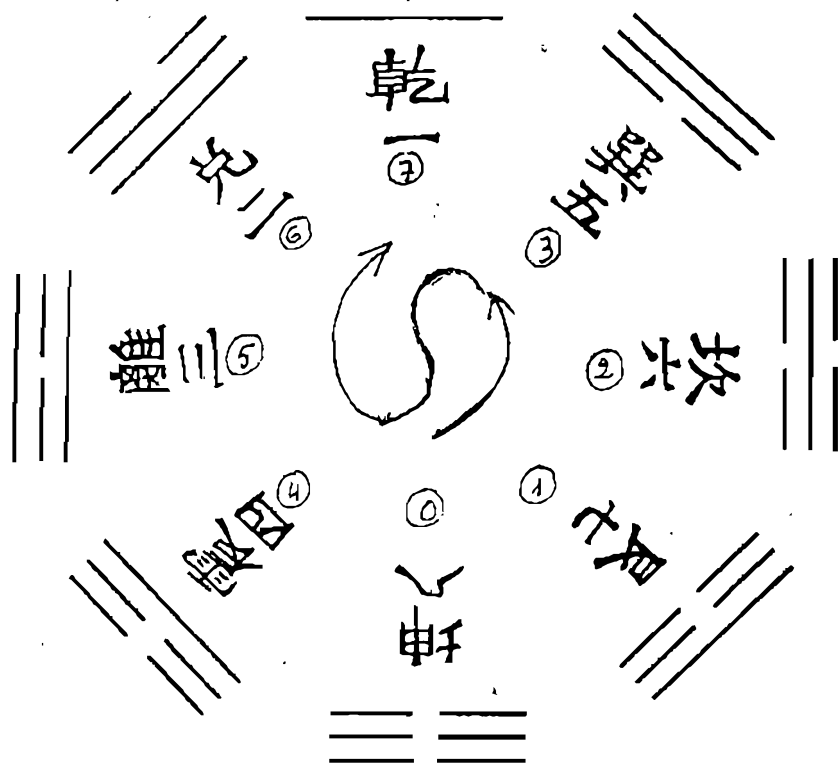

Hình 8

Chu Dịch - Phan Bội Châu

(Các số từ 7 đến 0 là giá trị thực của các Quẻ)

(Số thứ tự chữ Hán là viết ngược từ số lớn đến số nhỏ)

THỨ TỰ TÁM QUÊ CỦA PHỤC HY

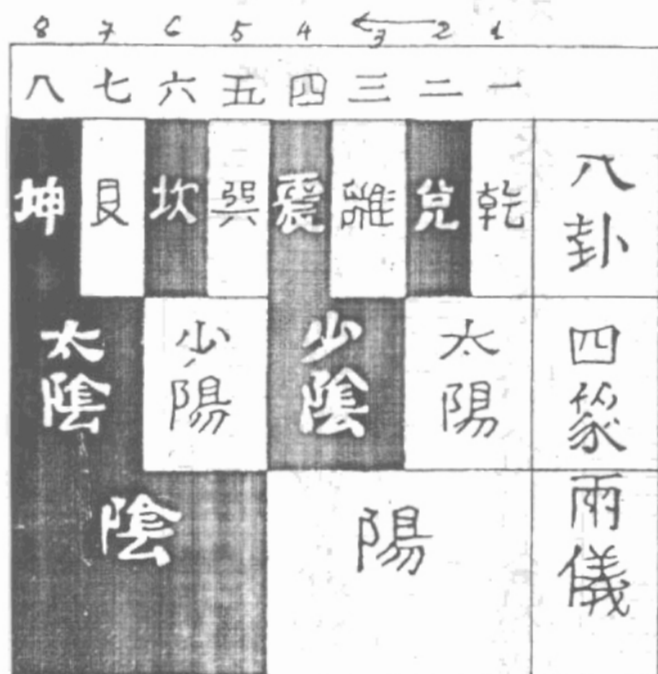

Bát quái: { Cấn-Đoài-Ly-Chấn
Tốn-Khảm-Cấn-Khôn

Tứ tượng: { Thái Dương, Thiếu Âm
Thiếu Dương, Thái Âm

Lưỡng nghi: Âm-Dương

Hình 9

Kinh Dịch của Ngô Tat To
(Người viết chưa thêm chú sã và tên Quẻ)

(HÌNH 10) 64 QUÊ CỦA PHỤC HY

Chu dịch của Phan Bội Châu

伏 義 六

乾一

兌二

離三

震四

八純乾 天澤復	澤天夫 八純兌	火天大有 火澤睽	雷天大壯 雷澤豫
天澤復 天火同人	澤火革 澤雷隨	八純離 火雷噬嗑	雷火豐 八純震
天雷妄 天風姤	澤雷隨 澤風大過	火雷噬嗑 火風鼎	八純震 雷風恒
天水訟 天山遯	澤水困 澤山咸	炎未濟 火山旅	雷水解 雷小過
天地否	澤地萃	火地晉	雷地豫

(HÌNH 10) 64 QUÊ CỦA PHỤC HY

Chu dịch của Phan Bội Châu

十 四 卦

巽五

坎六

艮七

坤八

風禾畜 風澤中 風家人	水夫需 水澤節 水火既濟	山天畜 山澤損 山火賁	地天泰 地澤臨 地火明夷
風雷益	水雷屯	山雷頤	地雷復
八純巽	水風井	山風蠱	地風升
風水渙	八純坎	山水蒙	地水師
風山漸	水山蹇	八純艮	地山謙
風地觀	水地比	山地剝	八純坤

KINH DỊCH VÀ HỆ NHỊ PHÂN

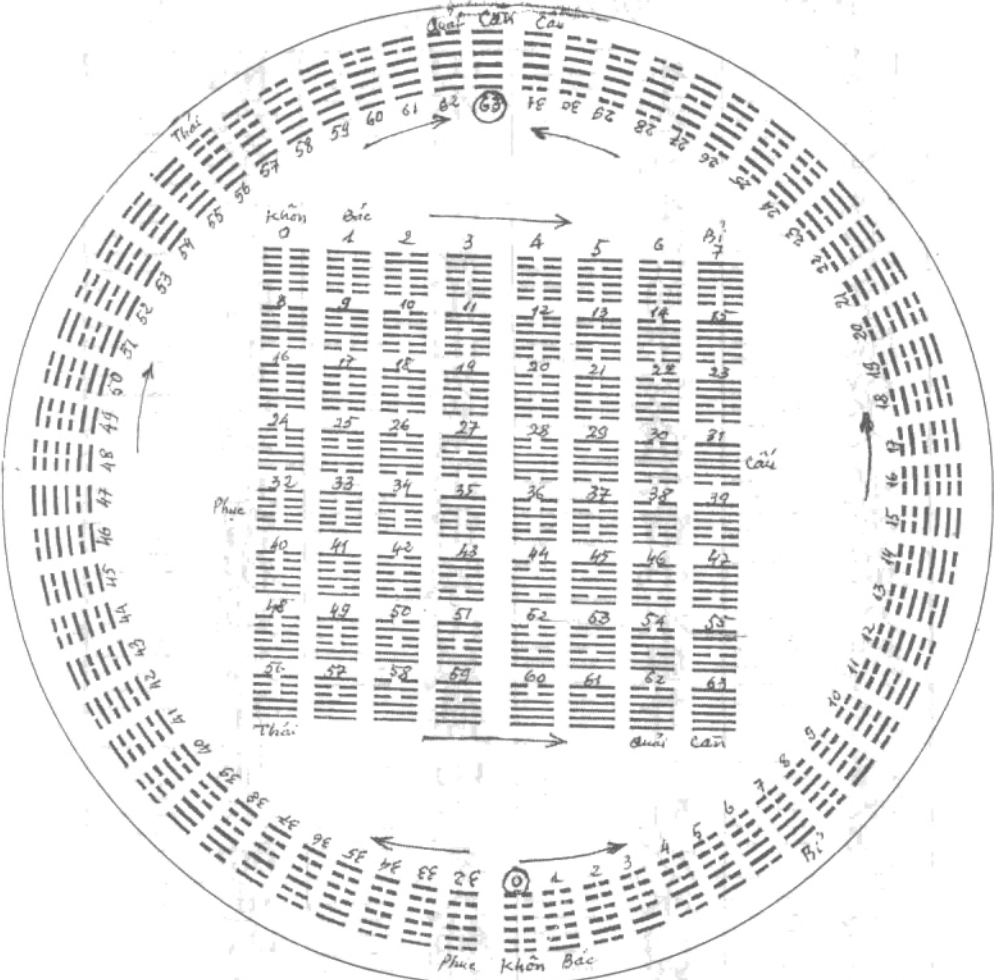

(Hình 11) 64 quẻ theo hình tròn (viên đồ) và theo hình vuông (phương đồ) của Phục Hy.

CHƯƠNG III

KINH DỊCH VÀ HỆ NHỊ PHÂN

Ai nghiên cứu Kinh Dịch đều biết, nội dung chủ yếu của Dịch là mô hình âm dương, 8 quẻ đơn và 64 quẻ kép theo những lý giải về hình tượng chung của người xưa.

Ngày nay chúng ta đều biết hình tượng các quẻ Dịch chỉ là cách ghi các con số bằng hai ký hiệu “âm dương” (tức vạch đứt và vạch liền) của cổ nhân, theo cơ chế “nhị phân” hay còn gọi là “nhị tiến pháp”. Người đầu tiên phát hiện ra 64 quẻ Dịch cổ chính là 64 con số ghi theo phương pháp này là nhà toán học kiêm triết gia Đức ở thế kỷ thứ 17 là C. Leibnitz (đã nói ở chương trên). Khác các con số Ả Rập ta đang dùng ngày nay (1, 2, 3, 4..., 9...) chỉ là những ký hiệu đơn thuần không mang một ý nghĩa triết học nào, các con số ghi theo cơ chế nhị phân lại mang một bản chất “âm dương” bên trong, rất kỳ lạ. Chúng chứa đựng trong lòng những qui luật biến thiên phổ quát về sự “đóng mở” của âm dương (cũng là của dòng điện) rất logic và rất chặt chẽ mang tính chất toán học rõ rệt mà chúng ta có thể quan sát được. Vì vậy thực chất của Kinh Dịch chỉ là cuốn sách viết về sự biến thiên của các “tượng số” viết theo hệ nhị phân. Nghiên cứu Dịch mà bỏ qua lý thuyết này là bỏ qua phần cốt lõi làm nên toàn bộ triết lý của Dịch. Để hiểu được vấn đề này, chúng ta hãy tìm hiểu những điều cơ bản về hệ nhị phân hay nhị tiến pháp hoặc hệ cơ số đếm đến 2.

I. Hệ đếm cơ số 2 : hệ nhị phân

Trong lịch sử cổ xưa, loài người đã từng dùng nhiều cơ số đếm trước khi dùng phổ biến cơ số 10 (cơ số thập phân) hiện nay. Cơ số đếm đơn giản nhất là cơ số 2 hay hệ nhị phân, rồi đến cơ số 5 hay hệ ngũ phân. Nhiều bộ lạc lúc sơ khai chỉ biết đếm đến 2, có lẽ do nhận thức được

KINH DỊCH VÀ HỆ NHỊ PHÂN

rằng, con người ai cũng có 2 tay, 2 chân, 2 mắt, 2 tai... Sau đó lại nhận thức được đến số 5 nhờ có 5 ngón tay, 5 ngón chân. Do đó mà cơ số đếm 5 cũng hình thành rất sớm. Khi xã hội con người đã văn minh hơn và cả khi nền văn minh nông nghiệp đã phát triển cao, cơ số đếm 5 vẫn còn được sử dụng lâu dài. Cơ số đếm 10 chỉ là 2 lần của số 5. Dấu ấn của hệ đếm ngũ phân vẫn còn được lưu lại trong chiếc bàn tính Trung Quốc và còn được sử dụng cho tới ngày nay. Lý thuyết siêu việt về “âm dương-ngũ hành” thực chất là lý thuyết về hai con số 2 và 5, hay là lý thuyết “Nhị ngũ”. Ngoài hai hệ đếm trên còn hệ đếm đến số 3, hệ đếm đến số 6, số 7, cũng là những hệ đếm cơ bản của con người thời thái cổ. Các bội số của 3 như $3 \times 3 = 9$, $9 \times 3 = 27$... khá thịnh hành trong cách chia chương mục một số trước tác cổ. Hệ số đếm đến 6 vẫn còn dùng để đo thời gian, một giờ bằng 60 phút, một phút bằng 60 giây, một vòng Giáp Tý - Quý Hợi của lịch Á Đông là 60 năm. Cơ số này còn dùng để chia độ của một vòng tròn, của các quỹ đạo : một vòng tròn là 360° , một góc vuông là 90° v.v... Cơ số đếm đến 7 còn lại dấu ấn trong cách cúng người đã chết sau 7 tuần phổ biến trong các gia đình : $7 \times 7 = 49$ ngày.

Khi trình độ tư duy đã tiến lên một bước cao về nhận thức các con số, người ta mới dùng đến hệ số đếm đến 10, tức hệ thập phân ngày nay. Nhưng xã hội hiện đại, khi loài người đang đứng trước ngưỡng cửa của nền văn minh thông tin thì con người lại lộn về dùng cơ số đếm đến 2 cổ sơ nhưng dưới một hình thức cao hơn. Đó chính là ngôn ngữ của máy tính “điện tử” hiện đại, hoặc máy tính “điện tử” tương lai. Đó cũng là ngôn ngữ của Dịch học, ngôn ngữ của “âm dương”. Xã hội càng tiến đến trình độ “số hoá” cao bao nhiêu, thì tác dụng của lý thuyết “âm dương” càng lớn bấy nhiêu, chỉ khác ở chỗ, ngày xưa thì dùng hai ký hiệu “âm dương” là hai vạch đứt và vạch liền, còn ngày nay dùng hai ký hiệu “0 và 1” để thay thế. Với hai ký hiệu “âm dương” trong Dịch cổ hay “0 và 1” trong khoa toán thông tin hiện đại, người ta có thể viết bất cứ một con số nào. Nói cho cùng cấu tạo của các con số cũng như cấu tạo của bất cứ một vật thể hữu hình nào trong vũ trụ đều có thể chia nhỏ ra thành những phần “âm dương” của chính nó, y như môn toán hiện đại Hình học Fraktal về vũ trụ đã chứng minh (27).

Vị trí con số 5 : Tuy nhiên, trước khi khảo sát sâu thêm về cơ số 2, ta hãy nói qua về vị trí con số 5 theo tư duy của người xưa, vì hai con số 2 và 5 chính là hai số đã hình thành nên lý thuyết nổi tiếng và thực

dụng về “âm dương” và “ngũ hành” cổ.

Có lẽ bằng phương pháp tư duy trừu tượng kết hợp với khả năng trực giác cao của mình mà người xưa đã sớm nhận ra rằng, tạo hoá không thể chỉ có âm dương đơn thuần cũng như không thể chỉ bằng một đường thẳng một chiều mà hình thành ra trời đất và muôn vật, vũ trụ phải bao gồm cả không gian và thời gian. Không gian thì không thể là một chiều dài đơn thuần mà phải có bốn hướng chính và điểm gốc. Người xưa đã tìm kiếm định vị không gian đầu tiên bằng chính các con số. Vì vậy mới có bản số Hà đồ để lại. Người xưa đã nhận ra trong Hệ toạ độ đầu tiên đó chỉ gồm có 5 con số mà cổ nhân gọi là “năm số sinh” (xem chương IV dưới) và con số 5 chính là “gốc” của Hệ toạ độ vũ trụ, còn 4 số 1,2,3,4 là bốn hướng chính: bắc, nam, đông, tây của không gian. Số 5 là con số ở chính giữa, con số trung tâm. Nhờ số 5 gốc đó mà các con số ở 4 phương cứ sinh thành ra vô tận. Nếu ta tìm cách xếp 9 con số đơn vị của dãy số thập phân theo thứ tự trong một hình vuông hay một hình tròn có 9 ô bằng bất cứ chiều nào, phải sang trái hay trái sang phải, hoặc trên xuống hay dưới lên, ngược hay xuôi, ta đều thấy số 5 ở chính giữa. (Xem các hình dưới).

1	2	3
4	5	6
7	8	9

3	2	1
6	5	4
9	8	7

3	6	9
2	5	8
1	4	7

Vị trí của nó không phải do con người cố tình áp đặt, mà chính là do tạo hoá đã an bài, người xưa gọi là do “trời” định. Con người chỉ tìm ra qui luật đó mà thôi.

Năm số đó phù hợp với 5 hướng chính của không gian, gồm bắc, nam, đông, tây và trung tâm. Cũng là 5 màu sắc chính : đen, đỏ, xanh, trắng, vàng; 5 âm thanh chính : cung, thương, đốc, chủy, vũ; 5 vị của thực phẩm : mặn, đắng, chua, cay, ngọt; 5 lực lượng biến động của vũ

(27) Benoit B. Mandelbrot : Die Fraktale der Natur. Birkhäuser Verlag Basel-Boston-Berlin, 1991.

KINH DỊCH VÀ HỆ NHỊ PHÂN

trụ : Kim, Mộc, Thủy, Hoả, Thổ. Nó cũng là 5 giác quan hiện hữu của con người; 5 trạng thái của khí hậu cơ bản : lạnh, nóng, mát, khô, ẩm của thời tiết. Vì thế xã hội phong kiến cho con số 5 là số của Hoàng cực, số của các bậc vua chúa, của hoàng tộc, người bình thường không được động đến. Từ đó mới sinh ra tục kiêng con số 5, tức ngày “nguyệt kỵ” (mùng 5, 14, và ngày 23 hàng tháng).

Về con số 2 và số 3 : Người xưa xem 2 số đó là biểu tượng của “âm dương” (2) và “tam tài” (3). Ngoài ra, số 3 dương còn thuộc Trời, số 2 âm còn thuộc Đất, nên cũng gọi là “*tam thiên lưỡng địa*”. Tại sao lại lấy hai số đó làm hai số của trời đất ?

Vì cổ nhân đã tượng trưng bầu trời là một đường nửa vòng tròn, còn mặt đất phẳng là đường kính của nửa vòng tròn đó. Người xưa nhận ra rằng nửa đường tròn bằng 3 phần thì đường kính bằng 2 phần (vì số 3 chính là phần chẵn của số Pi = 3,1416). Trời đất cộng lại thì thành ra số 5, vì vậy số 5 còn là Tổng số của Trời Đất, cho nên nó rất linh thiêng.

Trời = 3

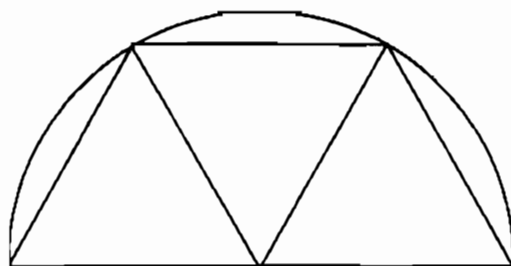

Đất = 2

(nửa vòng tròn = 3; đường kính = 2)

Cổ nhân còn quan niệm, thế giới hữu hình bắt đầu từ số 1, từ 1 mới sinh 2, rồi 2 sinh ra 3 và 3 sinh ra vạn vật (Nhất sinh nhị, nhị sinh tam, tam sinh vạn vật).

- Số 5 chính là tổng của 2 và 3 : $(2 + 3 = 5)$

- Số 6 chính là tích của 2 và 3 : $(2 \times 3 = 6)$

Vạn vật cũng như các con số được sinh ra mãi mãi, nhưng thực ra chỉ cần có ba số đầu tiên. Ba số đó cũng gọi là “Tam tài” tức là ba lực lượng chủ chốt của vũ trụ : Trời, Đất và Người. Cũng lý do đó mà cổ nhân dùng tập hợp ba hàng gạch “âm dương” để tạo nên tám con số cơ bản đầu tiên, gọi là tám quẻ.

Hai con số 5 và 6 tuy là hai “thành số” do 2 và 3 sinh ra, nhưng do những chiêm nghiệm thực tế người xưa nhận ra rằng chúng là những con số rất quan trọng, chi phối nhiều biến thiên của khí hậu bốn mùa. Đến khi phát hiện và sử dụng được hệ thập phân, người ta lại nhận thấy hai con số 5 và 6 cũng là hai số “trung tâm” của dãy số đếm từ 1 đến 10.

$$1 - 2 - 3 - 4 - \boxed{5 - 6} - 7 - 8 - 9 - 10$$

Dem tách 10 số đếm trên ra hai dãy số “âm” và “dương” riêng biệt, ta thấy hai con số 5 và 6 vẫn là hai số đứng ở trung tâm các dãy số : số (5) là “tâm” của dãy số dương (lẻ); số (6) là “tâm” của dãy số âm (chẵn):

$$\begin{array}{l} 1 - 3 - \boxed{5} - 7 - 9 \\ 2 - 4 - \boxed{6} - 8 - 10 \end{array}$$

Khoa Tượng số rất coi trọng những con số ở “tâm” các dãy. Đó là những con số vừa “trung” vừa “chính”, chúng chi phối nhiều qui luật về các con số cũng như nhiều qui luật của vũ trụ. Thời tiết thì cứ 5 ngày có một biến chuyển nhỏ, gọi là một “hậu”, ba hậu là một “khí”, hai khí là một “tiết”. Từ đó hình thành 24 tiết-khí trong năm. Khoa thiên văn, lịch toán cổ đại đã dựa vào hai số 5 và 6 để xây dựng nên lý thuyết về “Ngũ vận - Lục khí”, tính khá chính xác những biến thiên về thời tiết trong năm, có thể dự báo lâu dài về khí hậu bốn mùa cho nền kinh tế nông nghiệp của những xã hội truyền thống cũ. Cũng nhờ những tính toán đó mà nhà Tượng số lỗi lạc thời Tam Quốc là Khổng Minh mới có thể tính trước được ngày Giáp Tý tiết đông chí trời sẽ nổi gió đông để hiến kế cho Chu Du đại phá quân Tào Tháo trong trận hoả công nổi tiếng thiêu cháy trại hàng ngàn chiến thuyền của đối phương trong trận Xích Bích nổi tiếng thời xưa.

Dem nhân đôi số trời 5 ta sẽ được số 10 của trời, nhân đôi số đất 6 ta sẽ được số 12 của đất. Đó chính là hai con số của Hệ Can chi dùng để đo thời gian theo chu trình tuần hoàn 60 năm của vòng Giáp Tý - Quý Hợi. Dùng hai con số 5 và 6 không những có thể tính toán được qui luật biến thiên phức tạp của khí hậu bốn mùa mà còn phát hiện ra hàng loạt chu trình sinh học của sinh vật và con người liên quan đến sự tuần hoàn của khí hậu, mà ngôn ngữ hiện đại gọi là “nhịp

KINH DỊCH VÀ HỆ NHỊ PHÂN

sinh học” hay “thời sinh học”.

Xã hội hiện đại đã quá quen thuộc với cơ số thập phân vì nó rất thuận tiện trong tính toán hàng ngày. Với sự phát hiện ra số 0 và 9 con số hàng đơn vị, người ta đã tìm ra cách viết các con số theo hệ thập phân : cứ dịch lên trước một hàng (tức dịch sang trái) là giá trị con số lại tăng lên 10 lần. Người ta rất dễ dàng đặt các phép tính cơ bản để tính toán nhanh chóng và đơn giản. Thực ra sự dễ dàng đó phần lớn là do kết quả học tập từ nhỏ và do thói quen của toàn xã hội tạo nên. Thực tế, cơ số 2 hay hệ nhị phân cũng rất đơn giản và cũng có thể dùng nó để thực hiện bất cứ phép tính nào, nhưng vì chúng ta không được học tập từ nhỏ, không được rèn luyện thành thạo nên nó trở thành khó hiểu mà thôi. Từ lâu con người đã đánh mất thói quen sử dụng nó trong tính toán. May thay, với sự phát minh ra máy tính, cơ số 2 lại được sống lại, tạo ra một nền “kỹ thuật số” với những khả năng kỳ ảo chưa từng thấy.

Và chúng ta sẽ không lấy làm lạ rằng : hệ cơ số 2 cũng làm sống lại các quẻ Dịch một cách rất mạnh mẽ. Lý do đơn giản là ngôn ngữ của máy tính điện tử hiện đại lại cũng chính là ngôn ngữ của 64 quẻ Dịch cổ. Vì thế mới có nhà nghiên cứu Dịch học phương Tây nói rằng : “Một cuốn sách vừa tối cổ lại vừa rất hiện đại”.

II. Cách viết con số theo phương pháp nhị phân

Thử lấy ví dụ một con số với 6 hàng chữ “000000”. Theo cách viết thập phân thì cứ dịch về bên trái một hàng là con số lại được tăng lên 10 lần. Ta có : 000001 = 1 (đơn vị); 000010 = 10 (mười); 000100 = 100 (một trăm); 001000 = 1000 (một ngàn); 010000 = 10.000 (mười ngàn); 100000 = 100.000 (một trăm ngàn).

Nhưng khi ta viết các con số theo hệ nhị phân thì khi dịch về bên trái một hàng ta chỉ được các con số tăng lên gấp 2 lần. Ta có : 000001 = 1 (đơn vị); 000010 = 2; 000100 = $2 \times 2 = 4$; 001000 = $4 \times 2 = 8$; 010000 = $8 \times 2 = 16$; 100000 = $16 \times 2 = 32$.

Cứ như thế, dãy số càng nhiều hàng thì giá trị hàng trước lại gấp đôi giá trị hàng sau : nếu số 1 đứng ở đầu hàng với 6 con số 0, ta

sẽ có số $32 \times 2 = 64$ (1000000); với 7 số 0 ta sẽ có số $64 \times 2 = 128$ (10000000) v.v...

Thứ tự các hàng số (từ phải sang trái)	Hàng 6	Hàng 5	Hàng 4	Hàng 3	Hàng 2	Hàng 1 (Đơn vị)
Giá trị theo Thập phân	100.000	10.000	1.000	100	10	1 - 9
Giá trị theo Nhị phân	32	16	8	4	2	1

Chú ý : Số thập phân có 9 con số hàng đơn vị, còn số nhị phân chỉ dùng có 2 ký hiệu là 0 và 1 (tương ứng với âm dương cổ) nên hàng đơn vị chỉ có 1 con số, đó là 1.

Thứ tự các hàng số (từ phải sang trái)	Hàng 12	Hàng 11	Hàng 10	Hàng 9	Hàng 8	Hàng 7 (Đơn vị)
Giá trị theo Thập phân	100.000.000000	0.000.000000	.000.000000	100.00000	10.000.000	1.000.000
Giá trị theo Nhị phân	2048	1024	512	256	128	64

Trong cách viết chữ Hán của người Á Đông xưa, cũng như viết chữ Nôm của ta, người xưa đều viết từ phải sang trái, từ trên xuống dưới, dòng theo hàng dọc, khác hẳn với lối viết theo phương Tây hiện đại là từ trái sang phải và theo hàng ngang. Vì vậy các con số viết theo hàng dọc thì hàng đơn vị là trên cùng, rồi theo trật tự nhân đôi, càng ở hàng dưới thì giá trị càng lớn dần. Nay nếu ta viết 64 số đầu (từ số 0 đến số 63) với ký hiệu nhị phân hiện đại, rồi đem thay số 0 bằng một vạch đứt (—) và thay số 1 bằng một vạch liền (—) của người xưa, sau đó xoay các số 90 độ theo hàng dọc để cho ký hiệu hàng đơn vị ở trên cùng, chúng ta sẽ có ngay các quẻ Dịch tương ứng với các số nhị phân hiện đại.

Ví dụ số 1, theo nhị phân là 000001, số 1 ở hàng trên cùng, ta có ngay quẻ tương ứng là : quẻ Bác. ☰☷

Số 2 = 000010, số 1 ở hàng thứ hai, ta có quẻ tương ứng là: quẻ Tỷ ☰☱

Số 4 = 000100, số 1 ở hàng thứ ba, ta có quẻ tương ứng là : quẻ Dự ☱☱

Số 8 = 001000, số 1 ở hàng thứ bốn, ta có quẻ tương ứng là : quẻ Khiêm ☱☶

KINH DỊCH VÀ HỆ NHỊ PHÂN

.....

Số 61 = 111101, có số 0 ở hàng thứ hai, năm hàng còn lại đều là số 1, ta có quẻ tương ứng là:  quẻ Hoả/Thiên = Đại Hữu.









Số 62 = 111110, có số 0 ở hàng đầu, còn năm hàng sau đều là số 1, ta có quẻ tương ứng là:  quẻ Trạch/Thiên = Quái.

Số 63 = 111111, có số 1 chiếm cả 6 hàng số, ta có quẻ tương ứng là:  quẻ Thuần Càn.

Như vậy chúng ta dễ dàng hiểu ra rằng, nếu chỉ dùng 6 hàng số (0 - 1) thì chúng ta chỉ có thể viết được 64 con số, từ số 0 đến số 63, giống như người xưa đã dùng 6 hàng vạch liền và vạch đứt vậy.

Dưới đây là bảng ghi 64 số đầu bằng ký hiệu nhị phân hiện đại (0 - 1) so với 64 quẻ của Dịch cổ (cũng là 64 số ghi bằng vạch liền và vạch đứt).

















III. So sánh 64 số nhị phân hiện đại và 64 tượng số cổ

Con số	Ký hiệu nhị phân	Ký hiệu âm dương	Tên quẻ Dịch
Số 0	000000		Thuần Khôn
1	000001		Sơn / Địa = Bác
2	000010		Thủy / Địa = Tỷ
3	000011		Phong / Địa = Quan
4	000100		Lôi / Địa = Dục
5	000101		Hoả / Địa = Tấn
6	000110		Trạch / Địa = Tụy
7	000111		Thiên / Địa = Bi

















HOÀNG TUẤN

Con số	Ký hiệu nhị phân	Ký hiệu âm dương	Tên quẻ Dịch
8	001000		Địa / Sơn = Khiêm
9	001001		Thuần Cấn
10	001010		Thủy / Sơn = Kiến
11	001011		Phong / Sơn = Tiêm
12	001100		Lôi / Sơn = Tiểu Quá
13	001101		Hoả / Sơn = Lữ
14	001110		Trạch / Sơn = Hàm
15	001111		Thiên / Sơn = Độn
16	010000		Địa / Thủy = Sư
17	010001		Sơn / Thủy = Mông
18	010010		Tập Khảm
19	010011		Phong / Thủy = Hoán
20	010100		Lôi / Thủy = Giải
21	010101		Hoả / Thủy = Vị Tế
22	010110		Trạch / Thủy = Khốn
23	010111		Thiên / Thủy = Tụng

KINH DỊCH VÀ HỆ NHỊ PHÂN

Con số	Ký hiệu nhị phân	Ký hiệu âm dương	Tên quẻ Dịch
24	011000		Địa / Phong = Thăng
25	011001		Sơn / Phong = Cổ
26	011010		Thủy / Phong = Tỉnh
27	011011		Thuần Tốn
28	011100		Lôi / Phong = Hằng
29	011101		Hoả / Phong = Đỉnh
30	011110		Trạch / Phong = Đại Quá
31	011111		Thiên / Phong - Cấu
32	100000		Địa / Lôi = Phục
33	100001		Sơn / Lôi = Di
34	100010		Thủy / Lôi = Truân
35	100011		Phong / Lôi = ích
36	100100		Thuần Chấn
37	100101		Hoả / Lôi = Phệ Hạp
38	100110		Trạch / Lôi = Tuy
39	100111		Thiên / Lôi = Vô Vong

HOÀNG TUẤN

Con số	Ký hiệu nhị phân	Ký hiệu âm dương	Tên quẻ Dịch
40	101000		Địa / Hoả = Minh Di
41	101001		Sơn / Hoả = Bí
42	101010		Thủy / Hoả = Kỳ Tế
43	101011		Phong / Hoả = Gia Nhân
44	101100		Lôi / Hoả = Phong
45	101101		Thuần Ly
46	101110		Trạch / Hoả = Cách
47	101111		Thiên / Hoả = Đồng Nhân
48	110000		Địa / Trạch = Lâm
49	110001		Sơn / Trạch = Tồn
50	110010		Thủy / Trạch = Tiết
51	110011		Phong / Trạch = Trung Phu
52	110100		Lôi / Trạch = Qui Muội
53	110101		Hoả / Trạch = Khuê
54	110110		Thuần Đoài
55	110111		Thiên / Trạch = Lý

KINH DỊCH VÀ HỆ NHỊ PHÂN

Con số	Ký hiệu nhị phân	Ký hiệu âm dương	Tên quẻ Dịch
56	111000		Địa / Thiên = Thái
57	111001		Sơn / Thiên = Đại Súc
58	111010		Thủy / Thiên = Nhu
59	111011		Phong / Thiên = Tiểu Súc
60	111100		Lôi / Thiên = Đại Tráng
61	111101		Hoả / Thiên = Đại Hữu
62	111110		Trạch / Thiên = Quái
63	111111		Bát Thuần Càn

Trong đồ hình Tiên thiên 64 quẻ của Phục Hy, phần Phương đồ bên trong (đồ hình vuông), các quẻ xếp thuận đúng theo trật tự các số, từ số 0 qua số 1,2,3... đến số 64, tức bắt đầu từ quẻ Khôn ở góc trái hàng trên cùng đến quẻ Càn ở góc phải hàng cuối cùng. Còn phần Viên đồ bao quanh (đồ hình tròn ở ngoài) thì xếp ngược lại: quẻ Khôn lại ở dưới, quẻ Càn lên trên, theo hướng bắc trên, nam dưới. Phía tay phải ta là 32 quẻ thuộc Khôn, đi từ Khôn qua Bác, Quan Dự... lên đến quẻ Cấu (tức số 31) ở sát bên phải quẻ Càn. Như vậy là đi ngược chiều kim đồng hồ nhưng lại là thuận theo các số (lớn dần từ 0 qua 1,2,3... đến 31). Phía tay trái ta là 32 quẻ thuộc Càn, đi từ Càn qua Quái, Đại Hữu, Đại Tráng... xuống quẻ Phục (tức số 32) ở sát bên trái quẻ Khôn. Như vậy cũng là đi ngược chiều kim đồng hồ và cũng ngược theo các số (nhỏ dần từ 63 qua 62, 61, 60... đến 32). (Xem các đồ hình của Phục Hy kèm theo).

Chi tiết này cần phải hết sức chú ý khi nghiên cứu Dịch, vì theo lý giải của người xưa thì, khi xét việc đã qua phải theo trật tự thuận, còn

khi xét việc sắp tới thì phải theo trật tự nghịch của các số. ứng dụng của Dịch là cốt để dự báo tương lai, nên Dịch phải đọc ngược, từ số lớn đến số nhỏ.

IV. Cách chuyển một số từ hệ thập phân sang hệ nhị phân

Để viết một số theo hệ nhị phân ta phải biết cách chuyển số đó sang hệ này. Đơn giản là đem số đó chia liên tiếp cho số 2, cho đến khi hết hoặc chỉ còn thừa 1. Mỗi lần chia ta ghi lấy số dư : nếu chia hết số dư sẽ là 0; nếu không hết, số dư sẽ là 1. Cuối cùng ta ghi được dãy số dư theo chiều ngược từ dưới lên trên. Đó chính là con số ban đầu đã được viết theo hệ nhị phân.

Ví dụ (1) : Viết số 25 theo nhị phân :

$$\begin{aligned} \text{Chia 25 liên tiếp cho 2, ta được các số dư sau: } 25 : 2 &= 12 \text{ --- dư (1)} \\ 12 : 2 &= 6 \text{ --- dư (0)} \\ 6 : 2 &= 3 \text{ --- dư (0)} \\ 3 : 2 &= (1)... \text{ dư (1)} \end{aligned}$$

Lấy tất cả các số 1 và số 0, ghi từ dưới lên, ta có dãy số 1-1-0-0-1.

Đây là số 25 viết theo nhị phân. Kiểm tra lại theo cơ chế “nhị tiến” như đã nói ở trên, ta thấy :

- Hàng 1 (đơn vị) = 1
- Hàng 2 là (2) = 0
- Hàng 3 là (4) = 0
- Hàng 4 là (8) = 8
- Hàng 5 là (16) = 16

Cộng : 25

Ví dụ (2) : Viết số 120 theo hệ nhị phân :

Đem số 120 chia liên tiếp cho 2, ta được các số dư :

$$\begin{aligned} 120 : 2 &= 60 \text{ --- dư (0)} \\ 60 : 2 &= 30 \text{ --- dư (0)} \\ 30 : 2 &= 15 \text{ --- dư (0)} \\ 15 : 2 &= 7 \text{ --- dư (1)} \end{aligned}$$

KINH DỊCH VÀ HỆ NHỊ PHÂN

$$7 : 2 = 3 \dots \text{ dư } (1)$$

$$3 : 2 = (1) \dots \text{ dư } (1)$$

Ta được dãy số $\boxed{(1-1-1-1-0-0-0)}$ = số nhị phân của 120

Thử kiểm tra lại :

- Hàng 1 (đơn vị) =	0
- Hàng 2 (là 2) =	0
- Hàng 3 (là 4) =	0
- Hàng 4 (là 8) =	8
- Hàng 5 (là 16) =	16
- Hàng 6 (là 32) =	32
- Hàng 7 (là 64) =	64
	<hr/>
Cộng :	120

Ví dụ (3) : Viết số 2000 theo hệ nhị phân. Cũng làm như trên, ta được các số :

2000 :	2	=	1000	---	dư (0)
1000 :	2	=	500	---	dư (0)
500 :	2	=	250	---	dư (0)
250 :	2	=	125	---	dư (0)
125 :	2	=	62	---	dư (1)
62 :	2	=	31	---	dư (0)
31 :	2	=	15	---	dư (1)
15 :	2	=	7	---	dư (1)
7 :	2	=	3	---	dư (1)
3 :	2	=	(1)	---	dư (1)

Kết quả ta được dãy số : $\boxed{(1-1-1-1-1-0-1-0-0-0-0)}$. Đó là số nhị phân của số 2000.

Kiểm tra lại :

- Bốn hàng đầu bằng	0
- Hàng 5 (là 16) =	16
- Hàng 6 (là 32) =	0
- Hàng 7 (là 64) =	64
- Hàng 8 (là 128) =	128
- Hàng 9 (là 256) =	256

$$\begin{array}{r}
 - \text{Hàng 10 (là 512)} = 512 \\
 - \text{Hàng 11 (là 1024)} = \underline{1024} \\
 \text{Cộng : 2000}
 \end{array}$$

Chuyển số có số lẻ : Ví dụ (4) : Chuyển số 43,20 sang hệ nhị phân:

Ta phải chia số này ra hai nhóm : nhóm số nguyên là 43 và nhóm số lẻ là 20, rồi làm theo phương pháp như trên.

$$\begin{array}{l}
 1. \text{ Nhóm số nguyên (43) : } 43 : 2 = 21 \text{ --- dư (1)} \\
 \quad \quad \quad \quad \quad \quad \quad \quad 21 : 2 = 10 \text{ --- dư (1)} \\
 \quad \quad \quad \quad \quad \quad \quad \quad 10 : 2 = 5 \text{ --- dư (0)} \\
 \quad \quad \quad \quad \quad \quad \quad \quad 5 : 2 = 2 \text{ --- dư (1)} \\
 \quad \quad \quad \quad \quad \quad \quad \quad 2 : 2 = 1 \text{ --- dư (0)}
 \end{array}$$

Ta được dãy số nhị phân thuộc phần số nguyên là : (1-0-1-0-1-1).

$$\begin{array}{l}
 2. \text{ Nhóm số lẻ (0,20) : } 20 : 2 = 10 \text{ --- dư (0)} \\
 \quad \quad \quad \quad \quad \quad \quad \quad 10 : 2 = 5 \text{ --- dư (0)} \\
 \quad \quad \quad \quad \quad \quad \quad \quad 5 : 2 = 2 \text{ --- dư (1)} \\
 \quad \quad \quad \quad \quad \quad \quad \quad 2 : 2 = 1 \text{ --- dư (0)}
 \end{array}$$

Ta được dãy số nhị phân thuộc phần số lẻ là : (1-0-1-0-0)

Kết quả cuối cùng, ta có số nhị phân của số 43,20 = 101011,10100

Như vậy, ta có thể chuyển bất kỳ con số nào của hệ thập phân sang hệ nhị phân, với hai ký tự (0) và (1). Hệ quả là bất kỳ thông tin nào trong cuộc sống mà có thể mã hoá được bằng hai ký hiệu đều có thể “toán hoá” bằng hệ nhị phân. Mô hình 8 đơn quái và 64 trùng quái của Dịch cổ cũng là dựa trên nguyên lý này. Khoảng năm ngàn năm về trước cổ nhân đã dùng hai ký hiệu vạch đứt (- -) là âm và vạch liền (—) là dương để viết các con số. Nhưng từ “lương nghi”, “tứ tượng”, “bát quái”, “trùng quái” chính là cách viết các con số đầu tiên từ số “0” đến số “1”, số “4”, số “8” đến 64 số đầu bằng hệ nhị phân. Mô hình 8 đơn quái và 64 trùng quái của Dịch cổ cũng là dựa trên nguyên lý này. Khoảng năm ngàn năm về trước cổ nhân đã dùng hai ký hiệu : vạch đứt (- -) là âm, và vạch liền (—) là dương để ghi các số theo cơ chế nhị phân như chúng ta đang dùng hai ký tự (0) và (1) ngày nay. Thật là một điều kỳ diệu, vì đó là một phát minh vô cùng quan trọng của thuật toán cổ. Cái mà nhiều người vội vàng

KINH DỊCH VÀ HỆ NHỊ PHÂN

cho là mê tín do chưa tìm hiểu nó, ngày nay lại hoá ra là một phát minh khoa học vĩ đại đã làm biết bao học giả nhiều thời đại phải lặn mò! Ở đây chúng ta phát hiện ra thêm một vấn đề lý thú : người đầu tiên tìm ra con số “không” chính là người đã tìm ra cách viết 64 quẻ Dịch cổ chứ không phải là người Ấn Độ sau này. Con số “không” đó được ký hiệu bằng vạch đứt (- -). Hàng ngàn năm sau người Ấn mới phát hiện ra số “không” dưới dạng ký hiệu “0” cùng với 9 con số hàng đơn vị và được truyền sang Ả Rập rồi được gọi dưới cái tên là các con số Ả Rập ngày nay.

V. Làm các phép toán cơ bản bằng số nhị phân

Trong cơ chế của máy tính điện tử hiện đại, con người đã dùng theo thuật toán nhị phân. Theo hệ này mọi phép tính cơ bản đều được qui về phép “cộng”.

Phép trừ : Là cộng với số âm của số được trừ.

Ví dụ : $(20 - 7)$ tức là $(20 + “-7”)$; $(34 - 9) = (34 + “-9”)$.

Phép nhân : Là cộng với chính số đó theo số lần được nhân.

Ví dụ : $(15 \times 3) = (15 + 15 + 15) = 45$;

$(8 \times 6) = (8 + 8 + 8 + 8 + 8 + 8) = 48$;

$(20 \times 5) = 20 + 20 + 20 + 20 + 20 = 100$ v.v...

Phép chia : Là cộng số bị chia với số trừ của số được chia, một số lần cho đến hết hoặc gần hết. Số lần phải cộng chính là số thành (thương số).

Ví dụ : $(25 : 5) = (25 + “-5” + “-5” + “-5” + “-5” + “-5”) = 0$. Như vậy phải cộng với “-5” tất cả là 5 lần. Số 5 lần đó là thương số.

Lý thuyết “âm dương” hoàn toàn tương ứng với lý thuyết của hệ nhị phân. Người xưa nói “âm đóng dương mở”, thì máy tính điện tử ngày nay cũng dùng sự “đóng mở” của dòng điện trong bóng đèn điện tử để ký hiệu các ký tự : 0 là đóng (không có dòng điện), 1 là mở (có dòng điện đi qua). Nếu mỗi ký tự là một “bít” thông tin thì một tổ hợp ba bóng đèn điện tử với hai trạng thái “đóng mở” của chúng, có thể biểu hiện được 8 chữ số hay 8 ký tự khác nhau, tức 8 bít thông

tin. Nếu tăng số lượng các bóng đèn điện tử, ta sẽ được một tổ hợp 16, 32, 64 hay nhiều hơn nữa các bit thông tin. Cứ mỗi lần tăng một hàng bóng đèn ta lại có số lượng bit thông tin gấp đôi.

Đến đây chúng ta đã có thể thấy, các quẻ Dịch chẳng có gì là thần bí, càng không có gì gọi là “mê tín” cả. Chúng chính là cách ghi các con số theo cơ chế nhị phân của người xưa. Cái thâm sâu của vấn đề là, dựa trên “tượng” của các con số, người xưa đã khám phá ra qui luật biến thiên của các yếu tố “âm dương” bên trong các con số đó. Từ đó tìm ra hàng loạt vấn đề mang tính qui luật toán học chi phối chung cả thế giới tự nhiên lẫn đời sống xã hội con người. Cổ nhân đã đề xuất ra các phương pháp tính toán để áp dụng các qui luật đó vào phép dự báo trong nhiều lĩnh vực mà ngôn ngữ xưa gọi là khoa “bói Dịch”. Riêng phần triết lý rút ra từ những qui luật này thì đã hình thành nên vũ trụ quan và nhân sinh quan cổ đại chi phối nhận thức của các xã hội truyền thống suốt hàng ngàn năm qua và đã là đề tài cho nhiều thế hệ triết gia khai thác phát triển. Nó còn để lại ảnh hưởng sâu rộng khắp các quốc gia Đông Á cho đến ngày nay.

Trừ những nhà toán học thời Thái cổ đã sáng tạo ra 64 quẻ Dịch là những nhà nhị phân kiệt xuất, mà đời sau qui cho Phục Hy và Văn Vương, còn từ khi có văn tự, Dịch được viết thành sách thì cuốn Dịch Lâm của Tiêu Diên Thọ thời Tây Hán là cuốn sách lý giải về nguyên lý toán nhị phân rõ rệt nhất. Kinh Phòng sau này nghiên cứu sách của ông, mới dựa vào những nguyên lý của họ Tiêu để sáng lập ra môn Tượng số học đầu tiên trên thế giới. Đáng tiếc là nhiều nhà nghiên cứu về các đời sau không nắm được những nguyên lý của môn toán học kỳ ảo này, không đánh giá được đúng giá trị sách Dịch của Tiêu Diên Thọ và Kinh Phòng. Họ chỉ thích nghiên cứu về phân triết học cổ nên đã liệt tác phẩm của hai ông vào loại sách đi sâu vào tượng số mang tính chất bói toán, không đáng tin cậy. Tiêu Diên Thọ là một nhà nghiên cứu về thiên văn, lịch toán cổ, suốt đời ở ẩn, sống nghèo nàn để viết sách, đã nói rõ ý đồ của mình là muốn cho cái “đạo” của mình truyền mãi đến muôn đời sau. Ngày nay thì rõ ràng là sau hai ngàn năm, ai muốn hiểu rõ về Dịch đều phải nghiên cứu lại sách của Tiêu Diên Thọ và Kinh Phòng. Chính họ

KINH DỊCH VÀ HỆ NHỊ PHÂN

Tiêu đã là người đầu tiên nghiên cứu các vòng số nhị phân lớn hơn vòng 64 số. Ông đã chồng hai quẻ 6 vạch lên thành 4096 quẻ 12 vạch ($64 \times 64 = 4096$) và coi số lượng 4096 quẻ đó như 4096 những trường hợp, hoàn cảnh, thời cuộc, sự việc có thể xảy ra trong cuộc đời để dự báo. Ông căn cứ vào tượng của chúng, làm tới trên bốn ngàn bài thơ để giải thích từng quẻ. Cũng chính ông là một trong những người đầu tiên đã đưa những tư tưởng của đạo đức Nho học vào trong ý nghĩa các quẻ, dùng ẩn ý để nói lên việc đời, việc người tương ứng trong các tượng quẻ. Ngôn ngữ thường ngắn gọn, súc tích, mượn cách ngôn để trình bày triết lý, mượn gân nói xa, mượn xưa nói nay, mượn vật nói người... Ở nhiều bài "ý tại ngôn ngoại" nên đôi khi thâm sâu, khó hiểu. Vì vậy mà nhiều nhà nghiên cứu đã liệt sách của ông vào loại bói toán. Ngày nay thì nhiều người lại thấy sách của ông không những có giá trị về toán và triết học nhị phân mà còn có giá trị lớn về văn học ⁽²⁸⁾.

Tiêu Diên Thọ đã gọi tên các quẻ 12 vạch theo tên hai trùng quái chồng lên nhau, quẻ trùng quái dưới gọi trước, trùng quái trên gọi sau. Ví dụ :

- Số 1 là quẻ Khôn chi Bác : 000.000.000.001
- Số 2 là quẻ Khôn chi Tỷ : 000.000.000.010
- Số 10 là quẻ Khôn chi Kiến : 000.000.001.010
- Số 42 là quẻ Khôn chi Ký Tế : 000.000.101.010
- Số 63 là quẻ Khôn chi Càn : 000.000.111.111
- Số 448 là quẻ Bì chi Khôn : 000.111.000.000
- Số 512 là quẻ Khiêm chi Khôn : 001.000.000.000
- Số 1024 là quẻ Sư chi Khôn : 010.000.000.000
- Số 2048 là quẻ Phục chi Khôn : 100.000.000.000
- Số 8584 là quẻ Thái chi Khôn : 111.000.000.000. v.v...

Viết các quẻ trên chẳng có gì là khó, nếu ta nhớ lại giá trị các

(28) Vương Công và Ngưu Lục Đạt : Đại điển tan giải. NXB Tế Nam TQ. 1992. Bản tiếng Việt do Phạm Việt Chương và Nguyễn Anh biên dịch. NXB Văn hoá Thông tin, Hà Nội, 2000.

hào trong hệ nhị phân hơn kém nhau 2 lần thì ta dễ dàng nhận ra trị số của các hào theo thứ tự trên dưới của chúng. Dưới đây xin nhắc lại, (theo giá trị từ trên xuống) :

Hào thượng (12)	: có giá trị là	1 (hoặc 0)	(12) —			
Hào thứ 11	: - - - -	2	(11) —	7		
Hào thứ 10	: - - - -	4	(10) —			63
Hào thứ 9	: - - - -	8	(9) —			
Hào thứ 8	: - - - -	16	(8) —	56		
Hào thứ 7	: - - - -	32	(7) —			
Hào thứ 6	: - - - -	64	(6) —			
Hào thứ 5	: - - - -	128	(5) —	448		
Hào thứ 4	: - - - -	256	(4) —			
Hào thứ 3	: - - - -	512	(3) —			4032
Hào thứ 2	: - - - -	1024	(2) —	3584		
Hào hạ (thứ 1)	: - - - -	2048	(1) —			
Tổng cộng giá trị :		4095				

Nếu chia thành 4 nhóm quẻ ba vạch và đọc từ trên xuống, ta dễ dàng nhận ra rằng :

- Tổng giá trị ba quẻ trên cùng là (7).
- Tổng giá trị ba quẻ thứ hai là (56).
- Tổng giá trị ba quẻ thứ ba là (448).
- Tổng giá trị ba quẻ thứ tư là (3584).

Như vậy giá trị quẻ “Trùng Càn” thượng là 63, quẻ “Trùng Càn” hạ là 4032. Và cứ theo nguyên tắc đó, cứ thêm một hào dưới thì giá trị lại tăng gấp đôi. Quẻ càng nhiều vạch thì giá trị các vạch phía dưới càng lớn. Ví dụ :

- Vạch thứ 13 sẽ có giá trị là : $2048 \times 2 = 4096$;
- Vạch thứ 14 sẽ có giá trị là : $4096 \times 2 = 8192$;
- Vạch thứ 15 sẽ có giá trị là : $8192 \times 2 = 16.384$. v.v...

Để có những con số lớn bằng ký hiệu “đóng mở” các bóng đèn điện tử, trong kỹ thuật hiện đại người ta không cần sắp xếp các bóng đèn

KINH DỊCH VÀ HỆ NHỊ PHÂN

theo dãy dài, mà xếp thành các phương đồ hay ma trận, để thu gọn chiều dài lại. Ví dụ xếp cụm 9 bóng thành ba hàng mỗi hàng 3 bóng; hay cụm 16 bóng thành 4 hàng, mỗi hàng 4 bóng.

Cách đây hai ngàn năm, chính Tiêu Diên Thọ đã sắp xếp 4096 quẻ 12 vạch thành một hình khối vuông, mỗi chiều 16 quẻ rất tài tình ($16 \times 16 \times 16 = 4096$).

Chính nhờ sách của họ Tiêu mà sau này, vào thời Bắc Ngụy, một nhà Dịch học tinh thông toán nhị phân khác là Quan Lang đã suy ra số Đại diện tới 72 triệu số.

CHƯƠNG IV

MÔ HÌNH VŨ TRỤ CỦA DỊCH

Từ xưa tới nay các nhà soạn Dịch và lý giải về Dịch đều coi Hà đồ và Lạc thư là cơ sở đầu tiên của Dịch. Tại sao với hai bức đồ đơn giản mà nội dung chỉ là bản ghi 10 số đếm bằng số lượng các chấm đen và chấm trắng mà lại có thể là nền tảng cho cả một hệ thống triết học làm tốn công biết bao học giả uyên bác qua các thời đại ?

Câu trả lời chỉ có thể là : Hà đồ và Lạc thư tuy là hai bảng số đơn giản ghi trực tiếp bằng chấm đen và chấm trắng vị trí 10 số đếm, nhưng nó lại chứa đựng nhiều ẩn ý sâu xa trong quan niệm của người xưa về tính qui luật của các con số. Nghiên cứu kỹ chúng ta sẽ thấy, thông qua hai bức đồ đơn giản đó cổ nhân đã diễn tả một mô hình vũ trụ cổ đại thông qua các con số. Chúng ta hãy tìm hiểu từng phần.

I. Nội dung Hà Đồ nói gì? - Hệ tiên đề cổ về vũ trụ

Đơn giản Hà đồ là bảng ghi trật tự 10 số đếm bằng các chấm đen và chấm trắng nối vào nhau, trông như nút thắt của một sợi dây mà người xưa hay dùng để ghi số đếm từ thời chưa có chữ viết. Số lượng các chấm

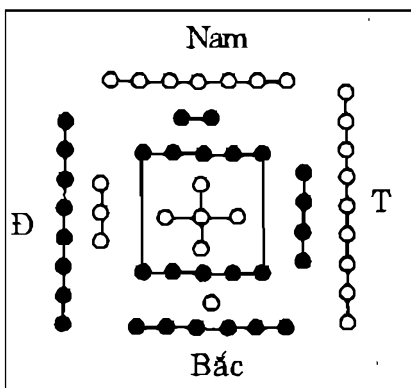

đen trắng được ghi đúng bốn hướng nam, bắc, đông, tây theo một trật tự nhất định (xem hình vẽ).

Nội dung Hà đồ thể hiện một “hệ tiên đề” sau đây : 1 -- Tiên đề thứ nhất: Mười số đếm hợp thành bởi 2 loại số : - Năm số lẻ đi theo số 1 là số dương đầu tiên, gọi là “số Cơ” có bản chất thuộc “dương”. - Năm số chẵn đi theo số 2 là số âm đầu tiên sau số 0, gọi là “số Ngẫu”

Hình 12. BẢNG HÀ ĐỒ

KINH DỊCH VÀ HỆ NHỊ PHÂN

có bản chất thuộc “âm”. Các con số sinh ra theo từng cặp “dương-âm” liên tục từ ít đến nhiều, đến vô hạn.

Tại sao số lẻ “cơ” là số dương và số chẵn “ngẫu” lại là số âm? Nói “cơ-ngẫu” là nói “dương-âm”; thường chỉ nghe đến lý thuyết “âm dương” chứ không ai nói lý thuyết “dương-âm” cả. Phải chăng đó là hai quan niệm khác nhau về cơ bản? Nếu khảo sát sâu về những tư tưởng bao quát của Dịch chúng ta dễ dàng hiểu ra rằng: cổ nhân quan niệm vũ trụ tiến từ “không” đến “có”. Cái “không” thuộc âm, cái “có” thuộc dương. Âm dương cũng là trạng thái “đóng-mở” của tạo hoá. Tạo hoá tiến từ trạng thái “đóng” (âm) sang trạng thái “mở” (dương), từ không sang có. Cái “không” ban đầu cũng là trạng thái “vô cực” hay “thái cực” (vô cực nhị thái cực), tức là trạng thái vũ trụ còn ở thể “hỗn mang” (chaos), chưa phân cực (non polarisé), chuyển sang trạng thái phân cực ra hai thể đối xứng nhau để sinh thành mãi mãi. Lý thuyết “âm dương” là lý thuyết phân cực của vũ trụ. Nó cũng là lý thuyết từ “không” đến “có”, từ thế giới vô hình sang thế giới hữu hình. Mà cái “có” đầu tiên phải là dương. Nó tương ứng với số 1, là số lẻ, số cơ. Vì vậy số “cơ” thuộc dương. Dương cũng là bầu trời, cho nên số “cơ” thuộc Trời. Có trời rồi mới có đất và các tinh tú khác, vì vậy số “âm” thuộc Đất. Các con số sinh ra đối xứng nhau từng cặp “chẵn lẻ” như trời đất vậy. Khi nói “âm dương” là nói cái đối xứng, từ “không đến có”, từ thế giới vô hình đến thế giới hữu hình. Đó là lý luận cơ bản về sự hình thành vũ trụ của người xưa. Còn nói “dương-âm” là nói cái đối xứng của thế giới đã được sinh ra, thế giới hữu hình. Đó cũng là trật tự của các số đếm từ 1 đến 2 rồi cứ theo trật tự đó mà sinh ra mãi mãi. Đó là hai phần của một lý thuyết thống nhất là lý thuyết “âm dương” của Dịch.

Khảo sát các số “âm dương” trong dãy 10 số đếm, người xưa chia ra hai nhóm:

- Nhóm năm số lẻ (số cơ) thuộc dương: $1-3-5-7-9 = 25$

- Nhóm năm số chẵn (số ngẫu) thuộc âm: $2-4-6-8-10 = 30$

Như vậy 10 số đếm hình thành 5 cặp “dương âm” (hay 5 cặp “chẵn lẻ”, “cơ ngẫu”): $(1-2); (3-4); (5-6); (7-8); (9-10)$

Tổng 5 số “dương” là 25. Tổng 5 số “âm” là 30. Tổng tất cả các số “âm- dương” trong dãy số đếm là $25 + 30 = 55$. Đó là con số chi phối mọi biến hoá của trời đất, người xưa gọi là số “Đại diện”. Thông qua đó người xưa muốn phát biểu : Vũ trụ hay trời đất biến hoá theo qui luật của các con số. Vì vậy có thể tìm hiểu sự thăng giáng tuần hoàn của muôn vật thông qua nghiên cứu các con số; mà các con số thì lại do 10 số đếm sinh ra, rút cục ta chỉ cần tìm hiểu kỹ qui luật sinh thành và vận động của 10 số đếm là có thể bao quát được mọi biến thiên của vũ trụ. Hoặc hơn nữa có thể dùng đến tổng của 10 số đếm (tức số 55 của Hà đồ) là có thể suy diễn ra mọi việc trong trời đất.

(Sau này, kết hợp với tổng 9 số Lạc thư là 45, người ta lấy số “trung bình cộng” của 2 số $55 + 45 = 100 : 2 = 50$. Số 50 được dùng làm số Đại diện).

Giải về Hà đồ, Hệ từ truyện viết : “Số của trời là 5, số của đất là 5... Số của trời là 25, số của đất là 30, cộng cả hai số là 55. Đó là cái để làm thành sự biến hoá mà thông hành với qui thân. ấy là số của Hà đồ”⁽²⁹⁾. Có lẽ từ nhận thức về tính “cơ-ngẫu” của các con số mà người xưa đã xây dựng nên lý thuyết “âm dương” lỗi lạc để phát biểu về tính đối xứng hai mặt của vũ trụ và con người, y như hình tượng các con số vậy.

2. Tiền đề thứ hai : Vị trí không gian của 5 con số đầu tiên là : số (1) ở bắc, số (2) ở nam, số (3) ở đông, số (4) ở tây và số (5) ở trung tâm.

Đây là nội dung quan trọng thứ hai của Hà đồ, vì nó qui ước bằng số cho một “Hệ toạ độ không gian” của người xưa. Hệ toạ độ đó có trục tung bắc-nam với hai số (1)-(2); trục hoành đông-tây với hai số (3)-(4). Còn số (5) ở trung tâm là điểm gặp nhau của hai trục, cũng là điểm gốc của hệ trục. Tại sao lại dùng 5 con số đầu tiên để qui ước cho một hệ toạ độ không gian ? Như ta đã biết ở trên, người xưa vốn quan niệm “vũ trụ từ không đến có”, mà cái “có” trước tiên là (1) rồi mới đến (2), đến (3), đến (4) và đến (5) y như có con người rồi mới có hai tay, hai chân, rồi đến năm ngón tay, năm ngón chân.

(29) Ngô Tất Tố : Kinh Dịch - Nhà sách Khai Trí, Sài Gòn XB. 1960.

KINH DỊCH VÀ HỆ NHỊ PHÂN

Không gì hợp lý hơn khi qui ước một hệ tọa độ cơ bản của vũ trụ bằng chính 5 con số đầu tiên đó. Một câu hỏi khác được đặt ra : tại sao lại lấy số (1) ở bắc, số (2) ở nam, mà không là ngược lại ? Rất có thể do kết quả nhiều thế kỷ nối tiếp nhau quan sát sự chuyển dịch của các tinh tú trên bầu trời ban đêm, đo bóng nắng mặt trời ban ngày để tính toán sự tuần hoàn của thời tiết cho nông nghiệp mà người xưa nhận ra rằng, ngôi sao Bắc cực trong chòm sao Bắc đẩu gần như đứng yên một chỗ cho toàn thể các vì sao trên bầu trời quay xung quanh. Nó như điểm xuất phát của một trục lớn của trời đất, y như vị trí của số (1) đứng đầu dãy số đếm vậy. Vì thế mà số (1) phải gắn với hướng bắc tương ứng với sao Bắc cực. Người phương bắc thường trông thấy mặt trời lệch về hướng nam, nên trục bắc-nam chính là trục hướng về phía dương (phía có mặt trời).

Còn trục hoành phải theo hướng vận chuyển của mặt trời là từ đông sang tây, chứ không thể trái lại. Như vậy trục hoành phải là hai số : (3) ở đông (phía mặt trời mọc) và (4) ở tây (phía mặt trời lặn). Còn số (5) là gốc của tọa độ, dĩ nhiên phải ở trung tâm. Cái “lý” để định vị năm con số đầu tiên vốn đã có sẵn trong logic sinh thành ra vũ trụ, không phải do con người sắp đặt. Con người chỉ tìm được ra điều bí mật đầu tiên đó mà thôi. Người xưa gọi đó là do ý trời.

Như vậy ta có 5 con số đầu với vị trí tiên thiên của chúng như sau : 1 ở bắc, 2 ở nam, 3 ở đông, 4 ở tây và 5 ở trung tâm. Hệ tọa độ với 5 số trên có chiều dài trục tung là từ bắc đến nam (trên mặt phẳng bản vẽ là từ trên xuống dưới) và chiều của trục hoành là từ đông sang tây (tức từ bên tay phải người đọc đi sang bên trái). Như vậy khi vẽ trên giấy thì trục tung đi trên xuống dưới, trục hoành từ phải sang trái. Kết quả là miền dương lại ở phía dưới trục hoành, miền âm lại ở phía trên trục hoành. Điều này không hợp với quan niệm qui ước “cái khí trong nhẹ thăng lên thành trời (dương), cái khí đục nặng giáng xuống thành đất (âm)” (khinh thanh giả thượng phù nhi vi thiên, trọng trọc giả hạ ngưng nhi vi địa). Vì vậy các học giả xưa, khi viết sách, vẽ đồ, thường xoay ngược hệ tọa độ trên đi 180° cho thuận qui ước “dương trên âm dưới” để có miền dương ở trên, miền âm ở dưới. Ta thấy các hình vẽ trong các sách Dịch đều vẽ hướng nam ở trên, bắc ở dưới, đông phía tay trái người đọc, tây phía tay phải người đọc. Ta cần chú ý điều này sẽ không đọc hay vẽ sai phương vị (xem hình vẽ).

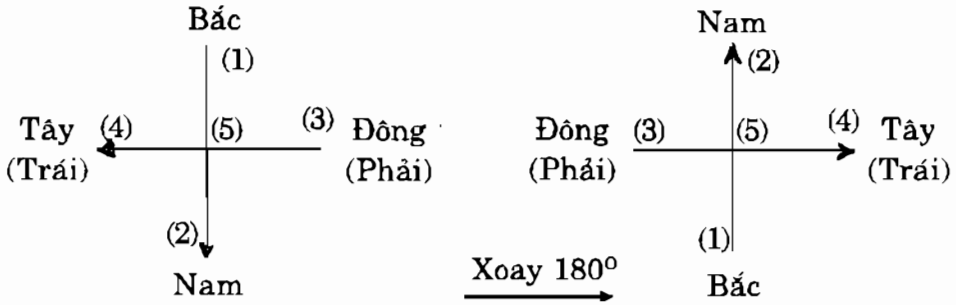

3. Tiên đề ba : 10 số của dãy số đếm thực chất thuộc hai vòng : 5 số của hệ tọa độ không gian là thuộc vòng số “sinh”; 5 số sau là thuộc vòng số “thành”.

Khi đã định vị được 5 số đầu theo một hệ tọa độ không gian, tự nhiên ta có hệ quả là : các số còn lại 6-7-8-9-10 của mười số đếm chính là “thành số” của số gốc tọa độ (số 5) cộng với 4 số của 4 hướng : số 6 là số 5 cộng với số 1 ở bắc; số 7 là số 5 cộng với số 2 ở nam; số 8 là số 5 cộng với số 3 ở đông; số 9 là số 5 cộng với số 4 ở tây. Còn số 10 là do số 5 ở trung tâm cộng với chính nó, vì vậy nó cũng ở trung tâm.

Rõ ràng vòng 5 số “thành” là do 5 số “sinh” mà ra. Chúng phải có vị trí cố định theo 5 số sinh. Các vị trí đó là :

- 1 và 6 ở bắc
- 2 và 7 ở nam
- 3 và 8 ở đông
- 4 và 9 ở tây
- 5 và 10 ở trung tâm.

Đó là các phương vị “tiên thiên” của các cặp số “sinh-thành” của dãy số đếm mà người xưa quan niệm là do tạo hoá đã ấn định sẵn.

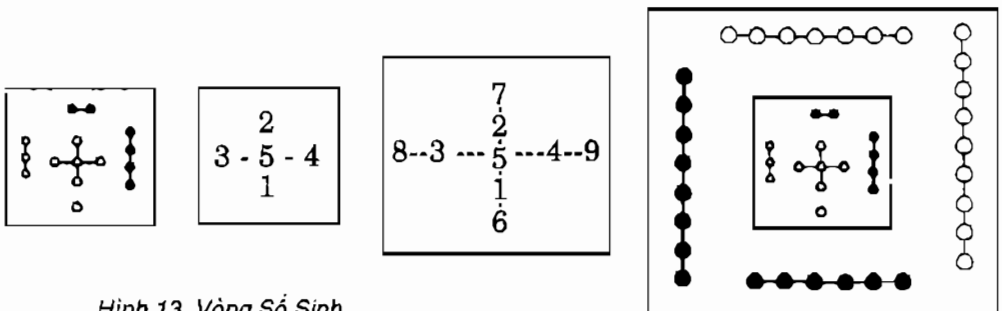

Hình 13. Vòng Số Sinh

Hình 14. Vòng Số Thành

KINH DỊCH VÀ HỆ NHỊ PHÂN

Trong thực hành chiêm bói thời xưa, bao giờ các con số cũng được gắn với những phương vị thiên thiên của chúng.

Cũng chính từ 5 cặp số “sinh thành” này đã hình thành nên lý thuyết về năm lực lượng chi phối toàn bộ vũ trụ, đó là lý thuyết Ngũ hành. “Hành” ở đây có nghĩa là sự vận động không ngừng. Nếu cho đó là năm yếu tố cơ bản thì cũng không hoàn toàn đúng vì nó không nói lên được ý nghĩa về sự vận động liên tục trong quan niệm của người xưa. Cần hiểu theo quan niệm động, coi đó là năm thể lực vận động cơ bản hay là năm dạng vận động chính của thế giới vật chất. Quan niệm này được gắn với những hiện tượng thiên văn xưa. Cổ nhân đã quan sát lâu dài trời sao ban đêm, đã nhận thấy năm hành tinh sáng nhất có màu sắc khác nhau tuần hoàn theo chu kỳ liên tục trên bầu trời : đó là sao Kim, sao Mộc, sao Thổ, sao Thủy, sao Hoả. Cổ nhân đã gắn quan niệm năm “hành” với năm “thiên thể” đó. Cùng với những nhận xét trong thực tế địa hình kết hợp với sự suy diễn hợp lý, người xưa nhận thấy càng đi lên hướng bắc càng lạnh vì càng nhiều băng giá, cho nên phương bắc thuộc hành Thủy. Màu sắc của nước sâu trông như màu đen. Vì vậy hành Thủy mang tính lạnh và màu đen.

Càng đi xuống phía nam thì càng nóng vì là hướng đối xứng với hành Thủy, hướng của mặt trời, màu đỏ rực : phương nam gắn với hành Hoả, tính nóng, màu đỏ. (Nhận xét này đúng với cư dân thuộc bắc bán cầu, còn đối với cư dân thuộc nam bán cầu thì ngược lại, càng đi về hướng bắc càng nóng vì càng gần xích đạo).

Phía đông hướng mặt trời mọc thường là đồng bằng, nhiều gió mát, cây cối xanh tốt : phương đông gắn với hành Mộc, tính mát, nhiều gió, màu xanh. Phía tây hướng mặt trời lặn, hướng đối xứng với hành Mộc, hướng có nhiều sa mạc cát trắng, mỏ quặng kim loại, phương tây gắn với hành Kim, tính khô táo, màu trắng. Cả bốn hành, bốn tính chất, bốn màu sắc đều diễn ra trên mặt đất, đều phải lấy đất làm nơi “sở dụng”, cho nên đất là hành Thổ, ở trung tâm, có tính thấp ẩm, màu vàng.

Năm hành trên do bản chất và tính chất đối xứng của chúng, rõ ràng đã có phương vị nhất định trong không gian. Chúng phải mang những số “sinh-thành” của các phương vị đó. Vì vậy mà khi lý giải Hà đồ, người xưa đã viết :

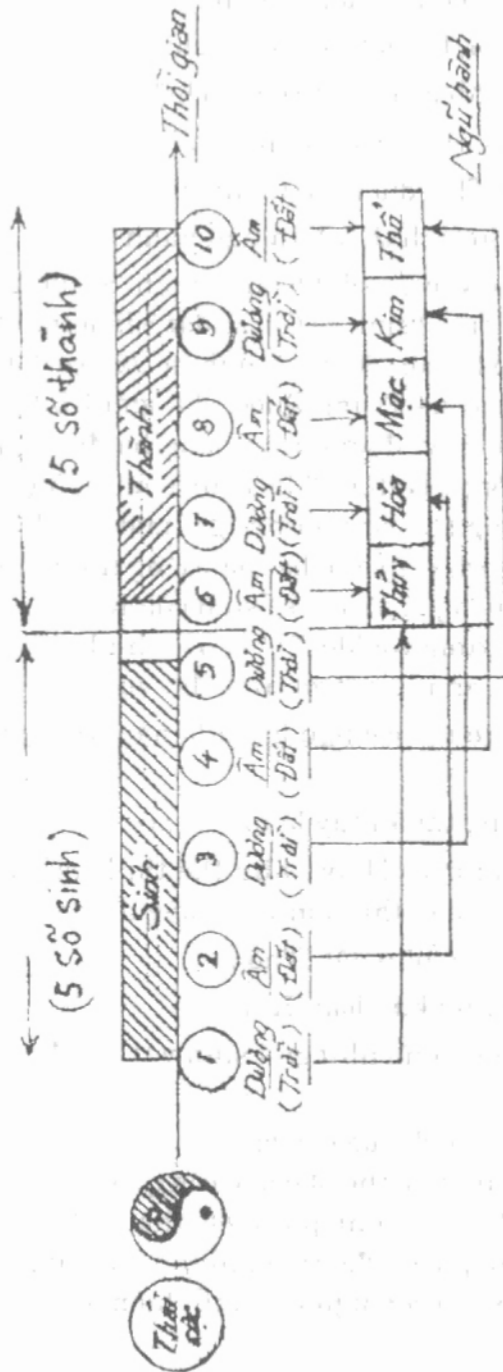

Hình 15. Sự sinh thành ra Ngũ Hành

KINH DỊCH VÀ HỆ NHỊ PHÂN

“Thiên nhất sinh Thủy, địa lục thành chi”

“Địa nhị sinh Hoả, thiên thất thành chi”

“Thiên tam sinh Mộc, địa bát thành chi”

“Địa tứ sinh Kim, thiên cửu thành chi”

“Thiên ngũ sinh Thổ, địa thập thành chi”.

(Xem Hình 15 : Sự sinh thành ra ngũ hành)

(Số trời 1 sinh ra Nước, số đất 6 làm thành. Số đất 2 sinh ra Lửa, số trời 7 làm thành. Số trời 3 sinh ra Gỗ, số đất 8 làm thành. Số đất 4 sinh ra Kim, số trời 9 làm thành. Số trời 5 sinh ra Đất, số đất 10 làm thành). Hoàng Miên Trai, học giả Trung Quốc, chú giải Kinh Dịch, ghi rằng : “Số 1 cùng cực là số 3, vì đường tròn bằng ba đường kính, 1 và 3 là tượng của đường tròn; 1 sinh ra 3 là Thủy sinh ra Mộc, số 3 là số sinh của Mộc, tượng trưng cho sự tươi tốt, gió mát của hướng đông. Số 2 cùng cực thì thành số 4, vì 2 cạnh bé cho vuông thì thành 4 cạnh, 2 và 4 là tượng của hình vuông..., số 4 là số sinh của Kim, mang tính khô táo ở phía tây, là cái đối xứng với Mộc”⁽³⁰⁾. (Có lẽ chính suy từ những con số này mà người xưa quan niệm “trời tròn, đất vuông”).

Theo chúng tôi, có thể coi ngũ hành là năm trạng thái cơ bản của vật chất :

- Thể năng lượng thuần túy là lửa (Hoả).
- Thể lỏng như nước (Thủy), như thế thì Kim mới sinh ra Thủy được, vì Kim khi nấu chảy thì thành thể lỏng như nước.
- Thể mềm nhuyễn như đất (Thổ).
- Thể cứng rắn như kim loại (Kim).
- Thể ở dạng chất sống như giới sinh vật mà đại diện là cây hay gỗ (Mộc).

Khoa vật lý học hiện đại đã cho biết những thể cơ bản của vật chất là thể khí, thể lỏng, thể rắn, thể plasma, còn quan niệm của cổ nhân thì thiên về những thể lực hữu hình phổ biến nhất có tác động “sinh khắc” tương hỗ, tạo ra những biến đổi thiên hình vạn trạng trong vũ trụ và trong đời sống xã hội mà con người có thể chiêm nghiệm hay quan sát

(30) Ngô Tất Tố : Kinh Dịch, sách đã dẫn : Chú giải tr.21.

được. Đây không phải là những trạng thái vật chất chỉ xảy ra trong phòng thí nghiệm với kỹ thuật cao mà là những thể lực vật chất lớn trong vũ trụ tác động hàng ngày làm biến đổi mọi thực tại và mọi số phận. Những ai tư duy thiên về vật lý đơn thuần có thể đặt ra câu hỏi : Tại sao không thấy nói đến thể Khí là một thể rất quan trọng của vật chất ?

Quan niệm của người xưa về khí là cái thể ban đầu của vũ trụ, nó vốn đã là nguồn gốc tạo thành muôn vật, người xưa đã không để nó là một trạng thái của vật chất mà là cái nguyên thủy của muôn vật. Giải về Dịch, Chu Hy viết rằng : "Trong khoảng trời đất chỉ có một vật là Khí, chia ra làm hai thì là âm dương, năm Hành được gây dựng nên, muôn vật trước sau đều bị cai quản ở đó". (Kinh Dịch-Ngô Tất Tố sách đã dẫn). Trong bộ Văn đại loại ngữ, Lê Quý Đôn đã dành cả quyển 1 để bàn về "lý khí". Ông viết : "Đây rấy trong khoảng trời đất đều là khí cả... Lý ở trong khí... Thái cực là một, là một khí hỗn độn đầu tiên. Một sinh ra hai, rồi sinh ra bốn để thành vạn vật . ấy là Thái cực chỉ có một mà thôi". Các tiên nho khi chú giải Kinh Dịch cũng gọi Trời là khí dương, trong nhẹ, ngôi ở trên; gọi Đất là khí âm, đục nặng, ngôi ở dưới. Trời và Đất là vũ trụ đã được hình thành, thuộc thể giới hữu hình. Chúng tương ứng với số 1 và số 2, đi từ "dương sang âm", và cứ thế mà sinh ra mãi. Ngũ hành là năm dạng vận động tồn tại, thuộc bản chất của thể giới vật chất hữu hình. Chúng chi phối lẫn nhau theo hai cơ chế "tương sinh" và "tương khắc" y như các con số vậy. Con số 1 là "dương" sinh ra con số 2 là "âm", rồi cứ thế một cặp "dương âm" mới lại sinh ra. Chúng "tương sinh" nhưng cũng "tương khắc" lẫn nhau, ví như hai con số 1 và 2, chúng tuy sinh ra nhau nhưng cũng là "âm dương" của nhau. Chúng đối xứng nhau như hai cực của một thanh nam châm vậy. Hai cực đó gắn liền với nhau nhưng lại khác nhau. Không thể chia cắt chúng ra được, vì chúng "tương khắc nhi bất khả tương vô" (tương khắc nhưng không thể không có nhau) như qui luật sinh thành của các con số.

Quan hệ "tương sinh" của chúng theo trật tự : "Thủy sinh Mộc -> Mộc sinh Hỏa -> Hỏa sinh Thổ -> Thổ sinh Kim -> Kim sinh Thủy". Rồi Thủy lại sinh Mộc...

KINH DỊCH VÀ HỆ NHỊ PHÂN

Quan hệ “tương khắc” theo trật tự : “Thủy khắc Hoả -> Hoả khắc Kim -> Kim khắc Mộc -> Mộc khắc Thổ -> Thổ khắc Thủy”. Rồi Thủy lại khắc Hoả...

Cuộc vận hành vĩ đại của Ngũ hành cứ thế mà trường tồn mãi mãi. Có thể mô hình hoá cuộc tuần hoàn đó như sau :

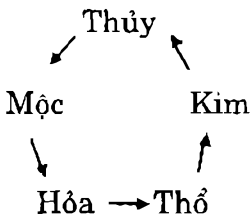

Vòng Tương Sinh

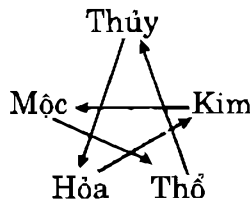

Vòng Tương Khắc
Hình 16

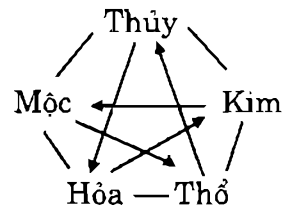

Mô Hình Tổng Hợp

Từ ba tiên đề trên, chúng ta có thể rút ra những hệ quả sau đây :

Hệ quả 1 : Nếu bỏ hai số ở tâm Hà đồ (tức số 5 và số 10), thành “Hà đồ hư tâm” ta sẽ có các kết quả : tổng các số dương và tổng các số âm bằng nhau. Hai nhóm số âm dương được phân bố theo hai miền đối xứng, âm ở đông và bắc, dương ở tây và nam; hoặc nói một cách khái quát theo vòng các số “thành” là : “Âm bên phải, dương bên trái”. (H.17)

- Dương = 1 + 3 + 7 + 9 = 20

- Âm = 2 + 4 + 6 + 8 = 20 (Tổng hai loại số cân bằng : dương = âm = 20). Tuy nhiên, tổng các số thuộc hai trục nam-bắc, đông-tây lại không bằng nhau :

- Trục tung : Gồm các số : 7 + 2 + 1 + 6 = 16

- Trục hoành : Gồm các số : 8 + 3 + 4 + 9 = 24 (các hướng không cân bằng)

Hình 17 : Hà đồ hư tâm (hình vẽ)

Tổng số âm : 2 + 4 + 6 + 8 = 20

Tổng số dương : 1 + 3 + 7 + 9 = 20

Các hướng : tung : 16; hoành : 24

Hai miền âm dương cân bằng nhưng các hướng không cân bằng.

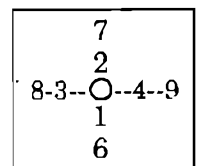
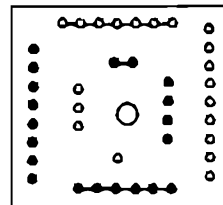

Như vậy các số của Hà đồ biểu thị sự cân bằng hai miền âm dương

nguyên thủy của vũ trụ, không biểu thị sự cân bằng các hướng. Sự thể hiện phải trái của hai miền âm dương không phải do người xưa áp đặt chủ quan mà rõ ràng là hệ quả của sự định vị hệ tọa độ không gian theo 5 con số đầu, như tiên đề thứ hai đã nói. Từ tiên đề đó mới có 5 số “thành” ở 5 hướng nhất định và mới hình thành kết quả của hai miền âm dương như trên. Đến đây thì chúng ta có thể hiểu được rằng, khi áp dụng Dịch vào y học, các nhà Y Dịch xưa đã theo sự phân bố của các số trong Hà đồ mà cho rằng “bên phải con người là “âm”, bên trái con người là “dương”. Trật tự đó là do tạo hoá đã ấn định sẵn. Dương thuộc về phần “khí”; âm thuộc về phần “huyết” của con người. Cho nên mạch bên phải thuộc “âm huyết”, mạch bên trái thuộc “dương khí”. Người thầy thuốc hành nghề y học cổ truyền phải tinh thông vấn đề này mới có thể chẩn trị cho người bệnh có hiệu quả. (Ví như người có thai mà mạch bên trái thuộc dương khí thịnh hơn thì nhiều khả năng sẽ sinh con trai. Trái lại nếu mạch bên phải thuộc âm huyết mà vượng thì có nhiều khả năng sinh con gái. Đó là lý do tại sao một lương y giỏi Y Dịch lại có thể bắt mạch mà biết sẽ sinh con trai hay con gái, và điều đó có thể chính xác tới 70-80% trường hợp).

Hệ quả 2 : Các số thuộc vòng “số thành” của Hà đồ thể hiện nguyên lý “tâm truyền”, tức đều do 2 con số 5 và 10 ở trung tâm mà ra, hay từ “tâm” truyền ra. Các số dương thì bắt đầu từ số 5 theo chiều thuận (là chiều lớn dần) lên số 7 và cùng cực ở số 9. Do đó gọi số 9 là số “lão dương”. Các số âm thì bắt đầu từ số 10 cũng ở tâm, theo chiều nghịch (là chiều nhỏ dần) xuống số 8 rồi cùng cực ở số 6. Do đó gọi số 6 là số “lão âm” (*).

(Từ lý do này mà người xưa gọi các hào dương trong quẻ Dịch là “hào chín” (hào cửu) và gọi các hào âm là “hào sáu” (hào lục). Cái gì còn

(*) Ngoài ý nghĩa chính là thuyết “Tâm truyền”, các tiên nho khi bàn về “lão âm” “lão dương” còn dựa vào ngôi vị của “Tứ tượng” như sau : theo trật tự ngược của Dịch thì ngôi vị tiên thiên của tứ tượng là : Thái dương : ngôi 1; Thiếu âm : ngôi 2; Thiếu dương : ngôi 3; Thái âm : ngôi 4. Các con số thì chỉ gồm trong 10 số đếm, vì vậy Thái dương ở ngôi 1, đem 10 trừ đi 1 còn 9, số 9 là số của Thái dương cũng tức là “lão dương”. Thiếu âm ở ngôi 2, đem 10 trừ đi 2 còn 8, số 8 là số của Thiếu âm. Thiếu dương ở ngôi 3, đem 10 trừ đi 3 còn 7, số 7 là số của Thiếu dương. Thái âm ở ngôi 4, đem 10 trừ đi 4 còn 6, số 6 là số của Thái âm, cũng tức là “lão âm”. Theo đây ta có thêm một lý do để giải thích số 9 (lão dương) và số 6 (lão âm).

KINH DỊCH VÀ HỆ NHỊ PHÂN

non trẻ thì “trường”, cái gì đã già thì “biển”. Gặp các hào “lão âm” hay “lão dương” là những hào sắp biến).

Dựa trên hệ quả này mà người xưa đã xây dựng nên lý thuyết “tâm truyền” của Dịch. Dịch là từ trong tâm đi ra, đó cũng là qui luật lan truyền của vạn vật. Như khi ta ném một hòn đá xuống mặt nước thì những sóng nước lan truyền từ tâm ra xung quanh. Khi ta đánh một tiếng trống thì tiếng vang cũng từ nơi mặt trống bị đánh mà lan ra bốn hướng. Ngọn đèn khi được thắp sáng thì ánh sáng cũng từ đó mà lan ra mọi phương. Cái gì ở “tâm” là đều “trung” và “chính”, vì có trung chính mới gọi là “tâm”, mới giữ được cân bằng các hướng. Ví như điểm giữa của một đoạn thẳng, “tâm” của một tam giác, một hình vuông v.v... Vì những lý do trên mà người xưa đề cao cái “tâm”. Nó gắn liền với sự trung chính, như cái đức của con người cũng phải lấy sự trung chính làm đầu.

Mô hình “từ trong ra” là một mô hình mở, đi ngược chiều kim đồng hồ, từ phải sang trái, khác với chiều vạn vào, đi thuận chiều kim đồng hồ, từ trái sang phải. Những mô hình này đã ảnh hưởng lớn đến phương pháp tư duy của con người ở phương Đông lẫn phương Tây. Mô hình “tâm truyền” là đặc trưng của phương pháp tư duy của người Á Đông xưa. Họ lấy sự tu dưỡng bản thân làm điều kiện cơ bản để hiểu rõ vạn vật, tìm hiểu mình để biết người (Cách viết của người Á Đông xưa cũng viết từ phải sang trái, từ trên xuống dưới, cả các họa tiết trang trí cũng thế, đều theo chiều ngược kim đồng hồ). Còn mô hình “từ ngoài vào trong”, đi thuận chiều kim đồng hồ, thì coi trọng việc quan sát mọi hiện tượng khách quan bên ngoài để tìm hiểu bản chất sự vật. Mô hình này coi trọng tư duy thực nghiệm và so sánh, do đó đã có những thành tựu lớn trong khoa học và công nghệ. Tuy nhiên phương pháp này cũng quá thiên về việc đi sâu vào phân tích cục bộ rất dễ xa rời cái tổng thể hoàn chỉnh của sự vật. Tư duy “tâm truyền” đề cao sự tu dưỡng “tâm chính, tâm thiện”, đi từ con người đến vạn vật, coi trọng trực giác trong việc tiếp cận những qui luật của tạo hoá

Khó có thể nói phương pháp nào ưu việt hơn mà chỉ có thể nói : đó là hai mặt của sự nhận thức làm “âm dương” cho nhau, đối xứng nhau, không thể tách rời. Tư duy thiên lệch về một phương pháp sẽ dẫn tới hậu quả, như ngôn ngữ của người xưa, là sự quá khích của cái “cô âm”

hay “độc dương” đều là tiền đề của sự huỷ diệt. Khi con người biết kết hợp hai mặt đó lại trong nguyên lý của tư duy, coi chúng như những quá trình “tương phản nhi bất khả tương vô” (trái nhau nhưng không thể không có nhau) thì khả năng khám phá ra những điều huyền bí trong vũ trụ và con người sẽ vô cùng kỳ diệu. Đó cũng chính là luồng tư tưởng “thống nhất Đông Tây của thế kỷ 21 đang có xu hướng ngày một lớn mạnh trong suy nghĩ của giới học giả trên thế giới hiện nay.

Hệ quả 3 : Cũng từ trong Hà đồ ta nhận thấy : 'Tổng 4 số ở bốn hướng của vòng số sinh gấp đôi số ở tâm ($5 \times 2 = 10$); tổng 4 số ở vòng số thành cũng gấp đôi số ở tâm ($15 \times 2 = 30$) (hình 18).

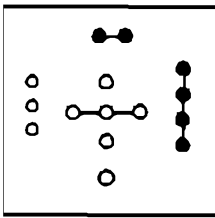

Hình 18

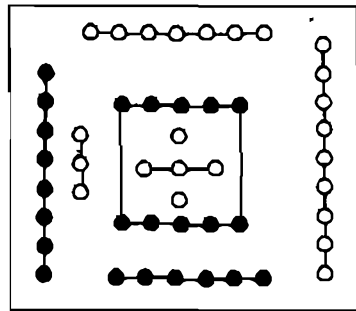

Vòng số Sinh = 10 (Tâm 5)

Vòng số Thành = 30 (Tâm 15)

Như vậy tổng giá trị các hướng trong không gian đều gấp đôi giá trị ở trung tâm. Nếu Hà đồ xưa là một mô hình vũ trụ thì những kết quả trên có ý nghĩa gì trong thực tiễn ? Phải chăng giá trị các vòng ngoài của vũ trụ bao giờ cũng bằng hai lần trung tâm ? Điều này chưa thấy tài liệu nào chú giải và còn là vấn đề bỏ ngỏ cho các nhà nghiên cứu.

Hệ quả 4 : Tâm của Hà đồ là hai số 5 và 10, đó là hai số “sinh thành” của Thổ (đất). Điều này thể hiện rõ ràng quan niệm của người xưa : lấy quả đất làm trung tâm.

Tạo hoá sinh ra Ngũ hành, nhưng cái “Thành” của chúng đều diễn ra trên mặt đất, đều phải nhờ đất mà tồn tại và phát huy tác dụng. Trên mặt đất Tạo hoá lại cũng sinh ra con Người và con người cũng phải nhờ đất mà tồn tại và phát huy ảnh hưởng. Vì vậy nghiên cứu Dịch là nghiên cứu qui luật của Tạo hoá diễn ra trên quả Đất có

KINH DỊCH VÀ HỆ NHỊ PHÂN

con Người sinh sống, từ đó mà hiểu được cái “chung nhất” của Tạo hoá. Những qui luật đó người xưa đã cho rằng chúng tàng ẩn trong sự dịch chuyển về “tượng của các con số” khi viết chúng theo phương pháp “âm dương”. Cổ nhân đã xuất phát từ con người trên quả Đất để nghiên cứu Dịch. Đó chính là ý nghĩa việc lấy quả Đất làm trung tâm. Quả thật, nếu không có con người trên mặt đất thì cũng không ai để xương ra Dịch; còn vũ trụ dù có vĩ đại đến chừng nào cũng không ai biết đến, vũ trụ sẽ trở thành vô nghĩa biết bao ! Do quả Đất có con người là chủ thể nhận thức tự nhiên mà lấy quả Đất làm trung tâm, khác xa từ “trung tâm” theo ý nghĩa “vật lý thiên văn” đơn thuần. Đây là một quan niệm thiên về tinh triết học lấy con người làm chủ thể của, cổ nhân hơn là ý nghĩa về vật lý. Vì vậy, bất luận vị trí quả Đất có thực sự ở trung tâm hay chỉ ở ngoài rìa của Vũ trụ, nhưng những nghiên cứu Vũ trụ của Dịch là từ Quả đất, nơi có con người có trí tuệ làm chủ thể nhận xét. Ngày nay người ta đang cố gắng đi tìm những nền văn minh ngoài trái đất, nhưng dù có tìm được một nền văn minh nào ưu việt trong tương lai thì đó vẫn là thành quả của con người trên mặt đất. Quan niệm lấy Hành Thổ làm trung tâm khác xa với quan niệm về vị trí vật lý của Quả đất của Aristote thời cổ Hy Lạp (năm 340 tr.CN). “Aristote nghĩ rằng trái đất đứng yên, còn mặt trời, mặt trăng, các hình tinh và những ngôi sao chuyển động xung quanh nó theo đường tròn. Ông tin vào điều đó vì ông cảm thấy, do những nguyên nhân bí ẩn nào đó, rằng trái đất là trung tâm của vũ trụ, rằng chuyển động tròn là chuyển động hoàn thiện nhất. Phát triển ý tưởng này của ông, Ptolémée đã đi đến hình thành một mô hình vũ trụ hoàn chỉnh vào thế kỷ thứ hai trước công nguyên. Theo mô hình này thì trái đất đứng ở tâm và bao quanh nó là tám mặt cầu tương ứng mang : mặt trăng, mặt trời, các ngôi sao và năm hành tinh đã biết vào thời gian đó: sao Thủy (Mercure), sao Kim (Vénus), sao Hoả (Mars), sao Mộc (Jupiter) và sao Thổ (Saturne)... Mặt cầu ngoài cùng mang các thiên thể được gọi là các ngôi sao cố định, chúng luôn luôn ở những vị trí cố định đối với nhau, nhưng cùng quay cả nhóm trên bầu trời”. (St. Hawking)⁽³¹⁾ (Hình 19).

(31) Stéphen Hawking : Une brève histoire du temps-Du Big bang aux trous noirs. Ed. Flammarion, Avril/1990. Traduit de l'anglais par Isabelle Naddeo-Souriau, P.19.

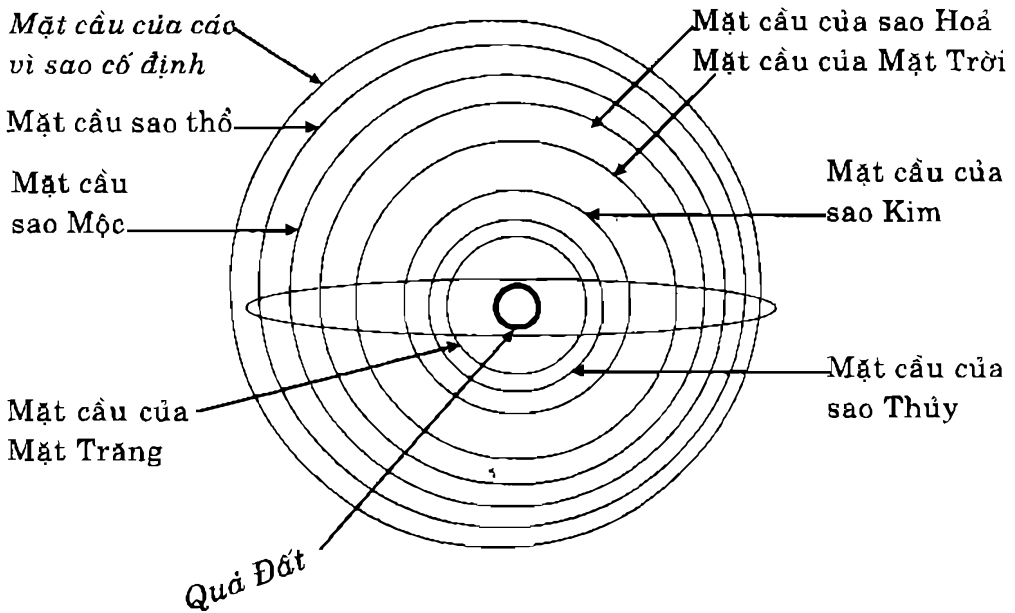

Hình 19 : Mô hình Vũ trụ của Ptolémée

Hệ quả 5 : Các con số nguyên thủy chỉ có “âm dương”, sau chúng tiến tới “ngũ hành” để chiếm 5 vị trí và năm sắc thái ban đầu trong không gian. “Âm dương - Ngũ hành” chính là cái “thể” đối xứng đầu tiên của 10 số đếm khi mới được sinh thành. Chúng cũng tượng trưng cho vũ trụ khi mới ra đời. Như vậy bản thể ban đầu của các số cũng như vũ trụ là tuy cân bằng âm dương nhưng lại không cân bằng ở các hướng. Hơn nữa, “tâm” của các số cũng như “tâm” của vũ trụ gồm hai số “âm và dương” có giá trị hơn kém nhau 2 lần (5 và 10). Đây chính là động lực biến dịch của Tạo hoá : “Các con số cũng như vũ trụ phải luôn luôn biến dịch để tiến tới sự cân bằng động.

Tiến đến sự cân bằng theo các hướng thì lại mất cân bằng giữa hai miền “âm dương”; cân bằng được hai miền “âm dương” thì lại mất cân bằng theo các hướng. Vì vậy các con số phải biến dịch theo những qui luật tuần hoàn liên tục để tự điều chỉnh, tạo ra cái “dụng” của chúng.

Chẳng trách mà nhà toán học kiêm triết gia cổ đại xứ Hy Lạp là Pythagore đã từng phải kêu lên “Các con số chi phối thế giới và cả chúng ta, muốn hay không chúng ta đều không thể cưỡng lại”. Chính

KINH DỊCH VÀ HỆ NHỊ PHÂN

Pythagore đã phát hiện ra tính trọng yếu của các con số nhưng ông đã không đi sâu vào nghiên cứu sự biến thiên qua “Tượng” của chúng, có lẽ chủ yếu do ông không phải là người tìm tòi và nghiên cứu các con số viết theo hệ nhị phân. Ông là nhà hình học lớn thời cổ, không phải là nhà “Tượng số học” nên đã bỏ qua vấn đề này. Trái lại các học giả Trung Quốc cổ là những người đầu tiên trên thế giới phát hiện ra những nguyên lý của hệ nhị phân và đã nghiên cứu rất sâu về những qui luật của hệ này. Họ là những nhà “Tượng số” lớn trong lịch sử toán học.

Đến đây thì chúng ta đã có thể thấy rằng : những khái niệm cơ bản nhất của triết học đạo Dịch xưa đều xuất phát từ các con số được định vị trong bảng Hà đồ, mà mới nhìn tưởng là một bản đồ thời tiền sử hoang sơ không có gì đáng nói, nhưng nó lại có sức sống rất dai dẳng, trợ trợ với mọi sự đánh phá của thời cuộc, vẫn tồn tại hàng ngàn năm cho đến nay, làm mất công bao thế hệ các học giả phải tìm tòi khám phá. Nay thì chúng ta thấy Hà đồ tàng chứa những Tiên đề toán học rất rõ ràng về một Hệ tọa độ không gian của người xưa, mang tính logic tư duy rất cao, đã là nền tảng cho những nền minh triết cổ đại của các xã hội nông nghiệp truyền thống.

CHƯƠNG V

TIÊN THIÊN BÁT QUÁI

Một mô hình về không gian đẳng hướng

Hệ Từ Chu Dịch viết : "Dịch hữu thái Cực, thì sinh lưỡng Nghi, lưỡng Nghi sinh tứ Tượng, tứ Tượng sinh bát Quái, bát Quái định cát hung, cát hung sinh đại nghiệp". (Dịch có thái Cực, sinh ra hai Nghi, hai Nghi sinh bốn Tượng, bốn Tượng sinh tám Quẻ, tám Quẻ định tốt xấu, tốt xấu sinh ra nghiệp lớn). Câu nói đó khái quát cả vũ trụ quan và nhân sinh quan của người xưa. Ta hãy tìm hiểu từng phần quan niệm trên.

I. Thái cực - Lưỡng nghi

Chu Hy giải thích : "*Trong khoảng trời đất chỉ có một vật là khí, chia ra làm hai thì là âm dương... Thái Cực là tên của bầu tượng số chưa hình hiện mà lý lẽ đã đủ... Thái Cực tách ra mới sinh ra một lẽ, một chẵn : đó là hai Nghi. Cũng có thể nói : một vạch là Nghi, hai vạch là Tượng, ba vạch là Quẻ*". (Kinh Dịch - Ngô Tất Tố, tr.27-28). Chu Hy giải thích thêm : "*Hà đồ bỏ trống giữa (tức bỏ số 5 và 10) thì số lẻ là 20, số chẵn là 20, ấy là hai Nghi*". Chúng ta có thể thấy, những tư tưởng triết học trên cổ nhân đều rút ra từ bảng Hà đồ là bảng ghi trật tự 10 số đếm. Điều đó nói lên một nhận xét cơ bản : Vũ trụ tuân theo những qui luật của các con số, còn những qui luật đó lại thể hiện trong bảng Hà đồ. Học giả Trương Hoàn đời Tống nêu vấn đề : "Có phải nghĩa lý của Dịch vốn khởi đầu từ số hay không?". Chu Hy đáp rằng : "Chưa hẳn là đúng, vì có "lý" rồi mới vẽ ra được "tượng", có "tượng" mới vạch ra được "số". Hễ hiểu nghĩa "tượng" thì "số" đã vạch bên trong rồi". Rõ ràng Chu Hy là người đã biết rất rõ lý thuyết về hệ nhị phân. Cái "lý" ông nói đây chính là cái "nguyên lý" toán học để viết số theo hệ nhị phân, hay hệ âm

KINH DỊCH VÀ HỆ NHỊ PHÂN

ương, vì vậy ông mới nói cái “lý” phải có trước số, thông qua “tượng” của chúng.

Người xưa còn gọi Thái Cực là cái thể “hỗn mang chi sơ”. Theo ngôn ngữ khoa học hiện đại thì Thái Cực chính là trạng thái “hỗn mang lượng tử” (Chaos quantique) ban đầu của vũ trụ. Còn “lưỡng nghi” chính là trạng thái “phân cực” (polarisé) của cái hỗn mang đó. Sự mô tả vũ trụ lúc ban đầu của cổ nhân theo lý thuyết của hệ nhị phân đã làm cho Kinh Dịch, một cuốn sách tối cổ lại cũng là một cuốn sách tối tân của thời hiện đại. Xã hội con người càng tiến bộ càng phải phụ thuộc vào các con số. Xã hội của thiên niên kỷ thứ ba này sẽ là một xã hội thông tin có tính toàn cầu. Trong xã hội đó mọi lĩnh vực hoạt động của con người đều được số hoá, vì vậy mà số phận con người dù muốn hay không đều không thể thoát khỏi sự ràng buộc của các con số. Điều này đã được các nhà “Tượng số” Á Đông dự báo từ hàng bốn nghìn năm trước. Chẳng phải ngẫu nhiên mà năm 1999, năm bản lề của thiên niên kỷ ba, cả thế giới đã phải nơm nớp lo sợ về một tai biến toàn cầu do các con số gây ra cho hệ thống máy tính được gọi là “sự cố Y2K”. Nhiều nước phát triển đã phải chi hàng chục tỷ đô la để khắc phục trước mà vẫn còn lo sợ những điều bất ngờ chưa nắm được có thể xảy ra trong giờ phút bước sang năm 2000 vừa qua. May mà những điều lo sợ đó đã không xảy ra nghiêm trọng và toàn diện. Cần phải ghi nhớ rằng, thời điểm năm 1999 mới chỉ có vài chục nước công nghiệp bước đầu được số hoá nền kinh tế, chưa phải đã số hoá cao độ. Còn rất nhiều nước trên thế giới mới chỉ mon men bước vào một xã hội máy tính.

Tương lại khi mọi xã hội đã được số hoá cao độ thì số phận con người phụ thuộc vào các con số càng trở nên khắc nghiệt hơn. Như vậy những điều dự báo dựa vào các con số của người xưa rõ ràng không phải tất cả đều phi lý.

● **Tính đối xứng âm dương** : Thái cực khi phân cực thành lưỡng nghi là đã mang tính đối xứng “âm dương” hay “chẵn lẻ”, “cơ ngẫu”, “phải trái”. Như vậy là vũ trụ đối xứng ngay từ trong lòng nó lúc sơ thủy y như qui luật của các con số có chẵn có lẻ vậy.

Người xưa dùng hai loại vạch đối xứng nhau là “vạch đứt” (- -) và “vạch liền” (—) để ký hiệu âm dương cũng là để ký hiệu cái bản chất đối

xứng của chúng. Ký hiệu đó cũng tượng trưng cho sự “đóng-mở” của vũ trụ. Cổ nhân nói : “Âm đóng dương mở” là theo ý đó. Chúng tương ứng với hai ký hiệu “0” và “1” của máy tính hiện đại. Về mặt triết học chúng cũng có nghĩa là “không” và “có”. Vũ trụ từ “âm” đến “dương” tức là từ “không” (thái cực) đến “có” (lưỡng nghi). Đi từ “không” đến “có” hay từ “âm” đến “dương” là đi theo chiều thuận; trái lại đi từ “có” đến “không” hay từ “dương” sang “âm” là đi theo chiều nghịch. Nói một cách khác, đi theo các con số lớn dần là theo chiều thuận, còn theo các con số nhỏ dần là theo chiều nghịch. Đây là những khái niệm hết sức quan trọng trong việc ứng dụng Dịch vào khoa dự báo xưa. Không xác định được rõ những khái niệm đó sẽ không thể hiểu được Dịch một cách thấu đáo.

Trở lại hai tượng “âm dương” của người xưa, ta thấy xuất hiện một câu hỏi. Tại sao lại dùng vạch đứt (- -) tượng trưng cho âm, vạch liền (—) tượng trưng cho dương ? Phải chăng, thông qua sự phát hiện ra tính chẵn lẻ của các con số, người xưa đã phát hiện ra tính “lưỡng cực” của thế giới vật chất ? Hơn nữa do đó mà biết được bản chất “tử” của vũ trụ ? Mà chìa khoá của “điện tử” là “đóng-mở”. Đóng có nghĩa là dòng điện bị cắt, vì thế nó phải được tượng trưng bằng “vạch đứt”; còn mở là dòng điện được nối mạch, nó phải được tượng trưng bằng “vạch liền”. Xem ra đó là cách giải thích hợp lý nhất. Chẳng lẽ các học giả xưa đã nắm bắt được những nguyên lý rất sâu sắc của hệ nhị phân và đã biết phát biểu “âm đóng dương mở” mà lại không thể hiểu một cách hợp lý nhất những ký hiệu mình đã sử dụng cho phù hợp với cái “lý” của “số” ? Tuy nhiên các học giả đời sau (rất nhiều người không đọc được các con số theo hệ nhị phân như cổ nhân) lại có vô vàn cách giải thích tùy tiện. Trong những cách giải thích đó, đáng chú ý nhất là ý kiến của ông Quách Mạt Nhược, một học giả hiện đại Trung Quốc. Ông cho rằng, đơn giản vạch đứt (- -) là “tượng trưng cho bộ sinh dục nữ”, vì vậy nó là âm, là nữ giới, là giống cái; còn vạch liền (—) là tượng trưng cho “bộ sinh dục nam”, vì vậy nó là dương, là nam giới, là giống đực. Ta thấy rất rõ đó là tàn dư của sự sùng bái sinh thực khí thời cổ⁽³²⁾. Chúng là hai ký hiệu đối xứng nhau, một đứt một liền, một mềm một cứng, một lõm

(32) Vương Ngọc Đức, Diêu Vi Quân, Trịnh Vinh Tường : Bi ẩn của bát quái. Trong tổng tập Văn hoá thân bí Trung Quốc. NXB Văn hoá Thông tin, 1993, Tr.45.

KINH DỊCH VÀ HỆ NHỊ PHÂN

xuống một nhô ra.

Sau đây chúng ta sẽ thấy nguyên lý đối xứng xuyên suốt qua tượng các con số. Chúng đối xứng từng cặp một, nếu biết tượng của một số bất kỳ thì có thể viết ra được tượng của số đối xứng của số đó. Điều này chính là một trong những điểm cơ sở của khoa dự báo cổ.

II. Tứ Tượng - Bát Quái

Ở trên chúng ta đã diễn giải, hai ký hiệu “âm dương” của Dịch cũng là hai ký hiệu cổ của hệ nhị phân, tương ứng với hai ký hiệu hiện đại là 0 và 1. Nếu chỉ dùng hai ký hiệu đó đơn lẻ thì ta chỉ viết được hai số là “0” và “1”.

$$(- -) = 0; (—) = (1)$$

1. Tứ tượng : Nếu dùng tập hợp hai hàng vạch ta có thể viết được 4 con số, giống như khi ta dùng hai cột số 0 và 1 vậy. Theo ngôn ngữ của Dịch cổ, đó là Tứ Tượng :

$$(==) = \text{Thái âm (số 0)}; (=-) = \text{Thiếu dương (số 1)};$$

$$(=-) = \text{Thiếu âm (số 2)}; (==) = \text{Thái dương (số 3)}.$$

Đó cũng chính là 4 con số từ số 0 đến số 3. Nếu viết theo các ký hiệu hiện đại ta sẽ được 4 số theo đúng tượng của các số trên, chỉ khác là các Tượng thì viết từ trên xuống, còn các ký hiệu hiện đại thì viết theo hàng từ trái sang phải mà thôi.

$$\text{Số 0} = (00); \text{Số (1)} = (01); \text{Số 2} = (10); \text{Số 3} = (11)$$

Người xưa gọi 4 số đầu tiên trên là 4 hiện tượng lớn của vũ trụ khi đã hình thành. Đó là Trời, Đất, Trăng và Sao. Mặt trời tương ứng với Thái dương; Mặt trăng tương ứng với Thiếu âm; Quả đất tương ứng với Thái âm; Các vì sao tương ứng với Thiếu dương. Kết quả là lưỡng Nghi sinh ra tứ Tượng. Tính đối xứng đã nằm trong lưỡng Nghi tất yếu phải nằm trong tứ Tượng. Ta thấy bốn tượng trên đối xứng với nhau từng cặp và tổng số của mỗi cặp đối xứng đều bằng 3, tức là bằng trị số lớn nhất của dãy số.

1. (==) đối xứng với (==); tức Thái âm đối xứng với Thái dương, hay (00) đối xứng với (11) (tức số 0 đối xứng với số 3).

2. (☯) đối xứng với (☵); tức Thiếu dương đối xứng với Thiếu âm, hay (01) đối xứng với (10) (tức số 1 đối xứng với số 2).

Như vậy mỗi cặp số đều có tổng số bằng 3, tức bằng trị số lớn nhất của dãy 4 số đầu tiên. Tóm lại, nếu dùng tập hợp hai hàng vạch, ta có thể viết được 4 con số và chỉ 4 con số mà thôi. Nếu dùng tập hợp ba hàng vạch, ta có thể viết được các con số nhiều gấp đôi, tức là $4 \times 2 = 8$ số.

2. Bát quái : 8 số đầu tiên viết được với tập hợp ba hàng vạch, người xưa gọi là bát quái (tức 8 quẻ) dựa theo “tượng” của chúng. Ta có: Quẻ Khôn ☷ tức số 0; Quẻ Cấn ☶ tức số 1; Quẻ Khảm ☵ tức số 2; Quẻ Tốn ☴ tức số 3; Quẻ Chấn ☳ tức số 4; Quẻ Ly ☲ tức số 5; Quẻ Đoài ☱ tức số 6; Quẻ Càn ☰ tức số 7.

Viết theo ký hiệu hiện đại : Khôn : (000); Cấn : (001); Khảm : (010); Tốn : (011); Chấn : (100); Ly : (101); Đoài : (110); Càn : (111).

Ở đây ta cũng thấy các con số đối xứng từng đôi một và các cặp đối xứng đều có tổng giá trị bằng số lớn nhất của dãy, tức bằng trị số của quẻ Càn là 7. Ta có 4 cặp số đối xứng theo “tượng” của chúng như sau :

1. Cặp Khôn-Càn ☷ ☰ hoặc (000)-(111), tức 2 số (0) và (7); $(0 + 7 = 7)$.
2. Cặp Cấn-Đoài ☶ ☱ hoặc (001)-(110), tức 2 số (1) và (6); $(1 + 6 = 7)$.
3. Cặp Khảm-Ly ☵ ☲ hoặc (010)-(101), tức 2 số (2) và (5); $(2 + 5 = 7)$.
4. Cặp Tốn-Chấn ☴ ☳ hoặc (011)-(100), tức 2 số (3) và (4); $(3 + 4 = 7)$.

Như vậy là từ Tứ Tượng, thêm một hàng vạch là thành Bát Quái.

Người xưa đã dựa vào “tượng âm dương” của 8 số đầu tiên đó để đặt tên cho 8 trạng thái ban đầu của vũ trụ quanh ta. Đó là : Khôn là đất, Càn là trời, Cấn là núi (lồi lên), Đoài là đầm (lõm xuống), Khảm là nước, Ly là lửa, Tốn là gió, Chấn là sấm. Đó cũng chính là quang cảnh vật lý đại thể trên mặt đất lúc ban đầu, có 8 hiện tượng lớn : mặt đất, bầu trời, lửa, nước, núi, đầm, gió, sấm.

Như vậy là nếu dùng tập hợp ba hàng vạch âm dương, ta có thể viết được 8 số và chỉ 8 số mà thôi. Muốn viết thêm các số ta lại phải tăng số hàng vạch lên. Với 4 hàng vạch ta sẽ viết được $8 \times 2 = 16$ số. Với 5 hàng vạch ta sẽ viết được $16 \times 2 = 32$ số. Với 6 hàng vạch ta sẽ viết được $32 \times 2 = 64$ số v.v... Ta có thêm một qui luật của hệ nhị phân như sau :

KINH DỊCH VÀ HỆ NHỊ PHÂN

“Tập hợp các hàng vạch tăng lên theo cấp số công thì con số hình thành sẽ theo cấp số nhân”.

Với 1 hàng vạch : ta viết được 2 số,

Với 2 hàng vạch : ta viết được $2 \times 2 = 4$ số,

Với 3 hàng vạch : ta viết được $4 \times 2 = 8$ số,

Với 4 hàng vạch : ta viết được $8 \times 2 = 16$ số,

Với 5 hàng vạch : ta viết được $16 \times 2 = 32$ số,

Với 6 hàng vạch : ta viết được $32 \times 2 = 64$ số,

Với 7 hàng vạch : ta viết được $64 \times 2 = 128$ số,

Với 8 hàng vạch : ta viết được $128 \times 2 = 256$ số,

Với 9 hàng vạch : ta viết được $256 \times 2 = 512$ số,

Với 10 hàng vạch : ta viết được $512 \times 2 = 1024$ số. v.v...

Cứ tập hợp hàng vạch tăng lên thêm 1 hàng thì con số viết được sẽ tăng gấp đôi.

Như vậy là các con số sinh ra theo từng vòng, lớn dần theo số lượng cấp cộng của các phần tử “âm dương” trong tập hợp, cứ mỗi vòng ngoài lại lớn gấp đôi vòng kế cận bên trong (xem hình 20).

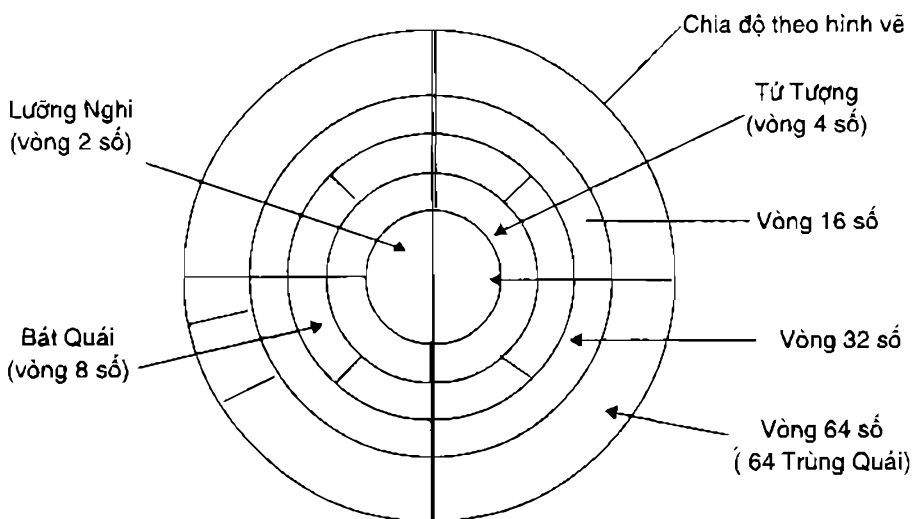

Hình 20a : Vòng tròn các dãy số theo nhị phân

III. Bát quái và 64 Trùng Quái

Tại sao cổ nhân lại chỉ khảo sát 8 tượng của tập hợp ba hàng vạch (bát quái) và 64 tượng của tập hợp 6 hàng vạch (64 trùng quái) ?

Lý do quan trọng vì tập hợp ba vạch là con số 3, đại diện cho ba lực lượng chủ yếu của vũ trụ, đó là trời, đất và người (thiên - địa - nhân). Con người là một lực lượng sống giữa trời và đất, đã có tác động lớn đến trời và đất, cũng như trời đất đã có tác động lớn đến con người. Điều đó khoa học hiện đại cũng chẳng hề phản bác. Ngày nay người ta phát biểu những ý kiến tương tự rằng, lớp sinh quyển nằm giữa lớp địa quyển và lớp khí quyển. Không có gì khác, sinh quyển là do chính hai lớp địa quyển và lớp khí quyển tạo nên. Những chất liệu cấu thành sinh quyển đều do hai lớp trên cung cấp. Những yếu tố ban đầu tạo nên khí quyển và địa quyển của quả đất thì người ta cũng tìm thấy trong vũ trụ, trên sao Hoả, sao Kim..., trên mặt Trăng và mặt Trời, trong cá vờ và thiên thạch rơi xuống trái đất từ hàng triệu năm. Con người là sản phẩm ưu tú nhất của lớp sinh quyển đó đã là chủ nhân nghiên cứu và quan sát vũ trụ, mô tả sự kỳ vi của vũ trụ bao la, lại đã làm biến đổi diện mạo quả đất và tầng khí quyển và tương lai còn có thể tác động đến cả vũ trụ, vì vậy con người xứng đáng được xếp vào một trong ba lực lượng quan trọng bậc nhất của vũ trụ hiện hữu. Từ lý do cơ bản đó mà lấy 8 số của tập hợp ba vạch đại diện cho ba lực lượng trên làm 8 số cơ bản nhất của tạo hoá.

Ý nghĩa quan trọng thứ hai là tập hợp ba hàng vạch có thể viết được 8 số đủ để đại diện cho 8 hướng cơ bản trong không gian, gồm 4 hướng chính (nam - bắc - đông - tây) và 4 hướng góc (đông bắc - tây bắc - đông nam - tây nam). Ngoài hướng trung tâm được coi như gốc của hệ toạ độ, không gian nếu trải dài theo mặt phẳng, theo cổ nhân, không còn có hướng nào khác.

Vì vậy các con số được nối tiếp sinh ra vô cùng như vạn vật trong vũ trụ, nhưng đều phải có vị trí trong không gian theo phương vị của 8 số cơ bản đó, không thể có một vị trí nào khác. (Các nhà phong thủy sau này có chia ra 32 hướng cũng chỉ là đem 8 hướng cơ bản trên chia nhỏ mỗi hướng ra thành 4 vị trí khác nhau mà thôi). Đó là những lý do chính để người xưa chọn tập hợp ba hàng vạch để viết 8 số đầu làm tượng cho 8 quẻ cơ bản nhất của Dịch. Tuy nhiên chỉ lấy 8 số trong 8 hướng để khảo sát mọi biến thiên của trời đất và con người thì thật không đủ. Lấy số nhiều hơn của các tập hợp bốn hàng vạch là 16 số, của 5 hàng vạch là 32 số... hay một tập hợp gồm 7,8,9 hay 10 hàng vạch thì lại quá lớn và điều quan trọng là không thể dựa trên một lý luận vững chắc nào làm nền tảng. Chỉ có khảo sát thêm tập hợp 6 hàng vạch của 64 số (từ 0 đến 63) là vừa đủ để đại diện cho mọi biến thiên trong vũ trụ và trong xã hội con người, là tương đối hợp lý nhất. Về mặt lý luận tập hợp đó là hai tập hợp “thiên - địa - nhân” ghép lại, có thể làm âm dương cho nhau, làm nội ngoại ứng nhau, làm thể dụng bù nhau, rất hợp với qui luật đối xứng của vũ trụ và các con số. Thêm nữa, 64 số cũng là số của một ma phương (8×8), còn tập hợp 32 số thì không có ma phương tương ứng (vì ma phương $5 \times 5 = 25$; ma phương $6 \times 6 = 36$). Riêng tập hợp bốn hàng vạch gồm 16 số, có ma phương tương ứng là ($4 \times 4 = 16$), nhưng vẫn là số quá nhỏ không thể diễn giải mọi tình huống của vật chất bằng 64 số. Đó cũng là những lý do cơ bản nhất để người xưa lấy 64 tượng số của tập hợp 6 hàng vạch làm 64 quẻ nền tảng của toàn bộ Kinh Dịch.

IV. Tiên thiên và hậu thiên

Chúng ta đã khảo sát trong bảng Hà đồ ở trên : 5 con số đầu tiên (từ số 1 đến số 5) được người xưa gọi là “5 số sinh”. Chúng là những số cơ bản của một hệ tọa độ không gian nguyên thủy. Chúng được sinh ra cùng với sự hình thành vũ trụ, hay nói cách khác, vũ trụ khi được sinh ra cũng phải bắt đầu từ nhỏ đến lớn theo nguyên lý đối xứng nhị phân như các con số. Vị trí ban đầu của các con số như ta đã khảo sát, theo người xưa là không thể khác được, vì không có cách lý giải nào hợp lý hơn. Người xưa cho là do ý trời, không phải do con người có thể áp đặt.

KINH DỊCH VÀ HỆ NHỊ PHÂN

Còn các số “thành” do các số “sinh” tạo ra cũng đều phải theo vị trí tiên thiên mà tạo hoá đã ấn định cho chúng. Như vậy là vũ trụ cũng như các con số, khi mới sinh thành chỉ gồm có 5 cặp “sinh-thành” của 10 số đếm. Từ 5 cặp “sinh-thành” đó mà các con số cứ sinh ra vô tận. Các “cặp số” chính là tính “cơ-ngẫu” (chẵn lẻ) của các con số, cũng là nguyên lý “âm dương”, nguyên lý đối xứng hay nguyên lý “nhị phân” của vũ trụ. Mười số đếm ban đầu thực chất chỉ là sự “nhị phân” đầu tiên của 5 số “tiên thiên” mà thôi. Năm số tiên thiên phù hợp với sự chiêm nghiệm thực tiễn của người xưa là 5 hướng chính trong không gian (bao gồm cả hướng trung tâm là hướng gốc), hay 5 màu sắc cơ bản của vũ trụ là “trắng, đen, xanh, đỏ, vàng”, 5 hành tinh quan sát được rõ nhất trên bầu trời, mà theo người xưa là đại diện cho năm cơ chế thiên nhiên đầu tiên trong sự hình thành vũ trụ và cũng là năm thế lực có ảnh hưởng lớn nhất đến cuộc sống trên mặt đất, đó là sao Kim, sao Thủy, sao Mộc, sao Hoả và sao Thổ. Từ đó mới hình thành nên lý thuyết về sự “sinh thành” ngũ hành của người xưa. Số “5” gốc của hệ toạ độ, là số sinh của Thổ cũng được coi như số gốc của sự sinh thành ra “ngũ hành”. Như vậy, thế giới hiện hữu, tuy có hệ toạ độ không gian theo vị trí 10 số đếm, nhưng cơ chế của sự “sinh thành” lại theo nguyên lý của “Âm dương - Ngũ hành”, tức theo “số 2” (Âm dương) và “số 5” (Ngũ hành). Điều khó khăn là, khi nghiên cứu “tượng” nhị phân của các con số ta thấy cả số 2 và số 5 đều không phải là số đứng đầu một vòng số, nên không có tập hợp nhị phân riêng cho các số đó. Như chúng ta đã biết, khi khảo sát về hệ nhị phân, các con số diễn ra theo từng vòng từ nhỏ đến lớn quanh tâm (xem hình 20 chương này). Cả số 2 và số 5 đều nằm trong tập hợp “ba hàng vạch” gồm 8 số (bát quái), từ số 0 đến số 7, có số đứng đầu lớn nhất là số 7 (tức quẻ Càn ☰). Riêng số 2 còn nằm trong tập hợp “hai hàng vạch” gồm số (tứ tượng), từ 0 đến 3, có số đứng đầu lớn nhất là số 3 (tức tượng Thái dương ☰).

1. Vấn đề Tiên thiên : Có lẽ vì thế mà cổ nhân đi đến kết luận rằng: bản chất của vô hạn các con số được sinh thành ra thực chất chỉ là do 5 cặp số trong bảng Hà đồ. Năm cặp “chẵn lẻ” này, đã được định vị rõ ràng trong một hệ toạ độ ban đầu. Đó cũng chính là “cái thể” Tiên thiên của các con số. Giá trị của chúng là cân bằng giữa hai miền âm

dương nhưng không cân bằng theo các hướng. Sự mất cân bằng này là yếu tố để tạo nên “cái dụng” của các con số Hậu thiên. Chúng bắt buộc phải vận động để tiến tới sự cân bằng theo các hướng. Vị trí mới đó được thể hiện trong Lạc thư: các con số cân bằng trong mọi hướng nhưng lại mất cân bằng hai miền âm dương (xem chương Các hệ tiên đề phần trên). Vị trí số 0 đã mất trong bảng Lạc thư, người xưa đã nhận ra rằng mười số đếm trong Hà đồ thực ra chỉ gồm có 9 số thuộc hàng đơn vị, còn số 0 đã thuộc về dãy số hàng chục. Như vậy là cái dụng của 10 số Hà đồ chỉ gồm có 9 số thực. Chín số này tạo nên một hình ma phương cơ bản (3 x 3), mà người xưa gọi là Lạc thư. Trong Lạc thư này mỗi chiều đều bằng 15. Nếu bỏ số 5 ở tâm thì mỗi chiều đều bằng 10. Khi viết các chữ số bằng các chấm đen và chấm trắng như trong bảng Hà đồ, người xưa đã không diễn tả được số 0. Còn trong tư tưởng triết học thì có lẽ quan niệm số 0 đồng nhất với từ Thái cực.

Ngày nay, ta thấy ma phương cơ sở không phải chỉ có ma phương của 9 số thực (h.A), mà ta có thể tạo ra cả ma phương có số 0 và 8 số tiếp (h.B). Như vậy ma phương này thiếu số 9 và mỗi chiều bằng 12. Nếu ta bỏ “tâm” của cả hai ma phương cơ sở trên, ta sẽ có các hướng có tổng giá trị cân bằng, lệch nhau 2 đơn vị, một bên là 10 (h.A), một bên là 8 (h.B). Chúng cũng bị chi phối bằng con số 2.

Vì chưa biết có ma phương loại (h.B) nên người xưa chỉ mô tả mô hình loại (h.A) dưới tên gọi là Lạc thư, khắc trên hình con rùa (Đái cửu, lý nhất; Tả tam hữu thất; Nhị tứ vi kiên; Lục bát vi túc...).

4	9	2
3	5	7
8	1	6

(h.A)

3	8	1
2	4	6
7	0	5

(h.B)

Khi nghiên cứu cái “lý” để viết con số theo hệ nhị phân với hai ký hiệu âm (-) và dương (—) của các con số, người xưa nhận thấy thêm một điều, vì các số diễn ra theo từng vòng từ nhỏ đến lớn (xem H.20), nên 10 số đếm đầu tiên không có vòng nhị phân riêng cho chúng. Cả số 2 và số 5 cũng không có vòng nhị phân riêng. Hai số

KINH DỊCH VÀ HỆ NHỊ PHÂN

này đều là các con số của vòng tập hợp cơ bản của ba hàng vạch, tức vòng bát quái gồm 8 số đầu từ 0 đến 7. Số 2 còn là thành viên của tập hợp 2 hàng vạch, tức vòng tứ tượng từ số 0 đến số 3. Số 10 là thành viên của tập hợp bốn hàng vạch gồm 16 số, cũng là các số của một ma phương bậc 4. Như vậy tập hợp cơ bản nhất gồm ba hàng vạch chỉ có 8 số, từ 0 đến 7, với 8 “tượng” đặc trưng của chúng mà người xưa đặt tên là : Khôn - Cấn - Khảm - Tốn - Chấn - Ly - Đoài - Càn.

0	1	2	3	4	5	6	7

Đọc như sắp xếp trên là đọc thuận, theo chiều từ nhỏ đến lớn, từ 0 đến 7; còn đọc theo Dịch là phải đọc ngược, từ số lớn nhất đến số nhỏ nhất và tận cùng bằng số 0, như sau : Càn - Đoài - Ly - Chấn - Tốn - Khảm - Cấn - Khôn.

Ngày nay, nghiên cứu quẻ Dịch dưới ánh sáng của nguyên lý Hệ nhị phân, chúng ta mới thấy sáng rõ ra nhiều vấn đề bí ẩn của bát quái mà bao đời nay nhiều người không lý giải nổi. Vì các số nhị phân vốn được sinh ra theo từng vòng, nên nếu đem nối hai đầu dây số trên lại, ta sẽ thấy hai quẻ Khôn và Càn liền nhau thành một cặp đối xứng “âm dương” có tổng giá trị là 7 ($0 + 7 = 7$). (H.21).

Vì người xưa viết và đọc chữ từ bên tay phải sang phía tay trái, nên các quẻ Dịch trong vòng cũng phải để quẻ Khôn (số 0) bên phải. Rồi đến các quẻ Cấn (số 1), Khảm (số 2), đến hai quẻ Tốn (số 3), Chấn (số 4) ở phía dưới (chính Bắc); sang phía tay trái là hai quẻ Ly (số 5) và Đoài (số 6), rồi tận cùng bằng quẻ Càn ở cạnh quẻ Khôn trên cùng (chính Nam).

Cặp Khôn-Càn lại có vị trí đối xứng Bắc-Nam với cặp Tốn-Chấn. Hai quẻ này cũng có tổng giá trị bằng 7 ($3 + 4 = 7$). Bốn quẻ còn lại cũng là những cặp đối xứng “âm dương”, xếp theo hướng đối xứng góc với nhau (cặp “Cấn-Đoài” và cặp “Khảm-Ly”).

Cặp Khôn-Càn là cặp mở đầu và kết thúc, hay là cặp “đóng-mở” của vòng 8 số cơ bản này (h.21). Chúng là hai số 0 và 7 (hai số nhỏ nhất và lớn nhất của vòng). Nghiên cứu các vòng số nhị phân khác lớn hơn, như vòng 16 số, 32 số, 64 số hay lớn hơn nữa, chúng ta đều thấy cặp đối xứng Khôn-Càn là hai số khởi đầu (số 0) và số kết thúc lớn nhất của

HÌNH - 21

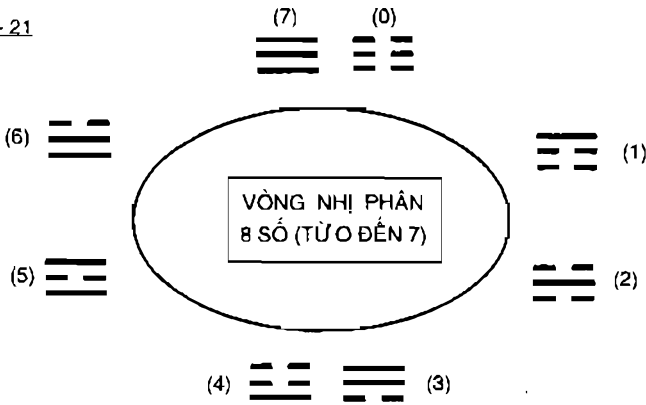

dây. Như ở vòng nhỏ Tứ tượng thì cặp “Thái âm - Thái dương” làm đại diện cho cặp Khôn-Càn cũng là hai số đầu và cuối. Còn trong vòng lớn Trùng quái, gồm 6 hàng vạch thì cặp Khôn-Càn là hai số 0 và 63 (số lớn nhất của dãy này). Chúng ta có thể rút ra những kết luận sau đây :

1.1. Các vòng số nhị phân bao giờ cũng bắt đầu bằng số 0, đi từ “không” đến “có”. Cái “có” đây là số lớn nhất của mỗi vòng (hay mỗi dãy số). Như vậy con số thực đứng đầu của mỗi vòng số, liền ngay sau số “không” lại là số lớn nhất (quẻ Càn). Đó là điều cơ bản quyết định “Dịch là nghịch số” (Dịch là đọc ngược các số, từ lớn đến nhỏ). Rõ ràng không phải là vô lý khi cổ nhân đọc và đánh số các quẻ Dịch ngược với giá trị “số” của chúng. Khi đọc hay viết “Càn - Đoài - Ly - chấn - Tốn - Khảm - Cấn - Khôn” là đọc ngược các số từ 7-6-5-4-3-2-1 đến 0. Đó là cái thể Tiên thiên của các con số nhị phân.

1.2. Nếu vũ trụ tuân theo qui luật của các con số, cũng có tính “âm dương”, thuận nghịch, “đóng-mở” theo nguyên lý nhị phân, thì vũ trụ cũng phải từ “không” đến “có”. Cái “không” là trạng thái thái cực hay vô cực ban đầu, là trạng thái “đóng”. Khi đã “mở” là mở ra tất cả, hình thành vũ trụ bao la vô tận. Vạn vật đều ở trong lòng cái bao la vô tận ấy; giống như các con số đều nằm trong cái vô tận của các vòng số. Vì vậy mà Kinh Dịch cổ cũng phải bắt đầu từ cái lớn nhất là quẻ Càn.

1.3. Khi nghiên cứu “tượng” 8 số Bát quái, có lẽ vì nhận thấy cặp quẻ đối xứng đầu tiên là Khôn-Càn có ý nghĩa to lớn như Trời Đất, nên người xưa mới dựa theo tính chất “cương nhu” để nhận thức của các

KINH DỊCH VÀ HỆ NHỊ PHÂN

vạch liền và vạch đứt, mà đặt tên cho quẻ gồm ba vạch liền tượng trưng cho cái lớn mạnh nhất là Trời, là quẻ Càn; quẻ gồm ba vạch đứt tượng trưng cho tính mềm yếu hơn là Đất, là quẻ Khôn. Cặp đối xứng của Càn-Khôn là Chấn-Tốn cũng phải có ý nghĩa những tính chất tượng trưng tương ứng. Đại diện cho cái cương mạnh và hay giận dữ của Trời là “tiếng sấm”, cho nên quẻ Chấn là Sấm. Còn đại diện cho cái mềm mại và nhún nhường của Đất lại là “gió”, nên quẻ Tốn là Gió. Bốn quẻ còn lại cũng dựa theo Tượng của chúng mà gán cho những hiện tượng vật lý tồn tại trên mặt đất : quẻ Cấn có hào cứng trên cùng nên tượng trưng cho chỗ cứng lồi ra là Núi; quẻ Đoài có hào mềm trên cùng, tượng trưng cho ao đầm hay đồng ruộng ngập nước phổ biến thời hoang sơ; quẻ Khảm, giữa đặc, còn trên dưới đều có hào mềm, tượng trưng cho Nước; quẻ Ly, giữa như rỗng và sáng bên trong, còn trên dưới đều cứng mạnh, tượng trưng cho Lửa. Tám số cơ bản đầu tiên của hệ nhị phân cơ sở được người xưa nghiên cứu và cho chúng những ý nghĩa đại diện cho 8 hiện tượng vật lý của vũ trụ chung quanh như đã miêu tả, là một kết quả thực dụng đã dày công quan sát và không phải là không hợp lý.

1.4. Khi đã cho mỗi quẻ một ý nghĩa hợp lý, cổ nhân đã sắp xếp lại vòng số bát quái trên cho hợp với nguyên lý sinh thành ban đầu của chúng, để cho các số đối xứng đều có tổng giá trị cân bằng trong mọi hướng và bằng giá trị của số lớn nhất là 7. Như vậy thì cặp Khôn-Càn

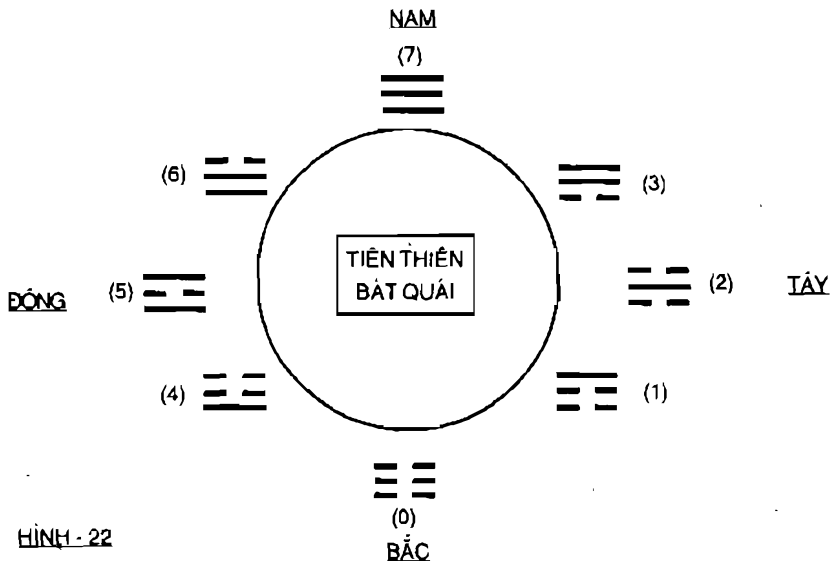

không thể ở cùng một phía. Chúng phải là cái trục Nam-Bắc của vũ trụ. Muốn thế người xưa chỉ cần đơn giản là cắt đôi hai nhóm quẻ Càn, Khôn ra : 4 quẻ thuộc âm là Khôn, Cấn, Khảm, Tốn (tức 4 số : “0, 1, 2, 3”) để bên tay phải để vị trí quẻ Khôn ở chính Bắc (Hình 22). Còn 4 quẻ thuộc dương là Càn, Đoài, Ly, Chấn (tức 4 số : “7, 6, 5, 4”) thì để nguyên, quẻ Càn ở vị trí chính Nam, đối xứng theo trục với quẻ Khôn. Quẻ Tốn được mang lên vị trí bên trái quẻ Càn, chiếm hướng góc Tây-Nam. Như vậy cổ nhân thu được mô hình Tiên thiên bát quái thực thụ, trong đó các cặp quẻ đều đối xứng theo trục các hướng và đều có tổng giá trị bằng 7.

Mô hình Bát Quái Tiên Thiên này có trục Bắc-Nam (trục tung) là hai quẻ Càn-Khôn và trục Đông-Tây (trục hoành) là hai quẻ Ly-Khảm. Chúng tuy có sự cân bằng theo mọi hướng nhưng giá trị hai miền âm-dương lại không cân bằng : Tổng giá trị 4 quẻ dương là Càn-Đoài-Ly-Chấn bằng 22 ($7+6+5+4 = 22$); còn tổng giá trị 4 quẻ âm là Khôn-Cấn-Khảm-Tốn lại chỉ bằng 6 ($0+1+2+3 = 6$). Mô hình này chỉ có thể phối hợp với bảng Hà đồ, trong đó vốn đã có sẵn sự cân bằng giữa hai miền âm dương thì mới thành một mô hình Tiên thiên hoàn chỉnh có sự cân bằng cả các hướng và các miền.

2. Vấn đề Hậu thiên : Để có một mô hình Bát quái mới có sự cân bằng giữa hai miền âm dương, nhà Dịch học lỗi lạc thời Tống là Thiệu Khang Tiết đã dựa vào “Tượng” các số để đưa ra sự phân loại mới : “Quẻ nhiều hào dương là quẻ Âm; trái lại quẻ nhiều hào âm là quẻ Dương”. Vì vậy 3 quẻ thuộc Càn (dương) là Khảm, Cấn và Chấn; còn 3 quẻ thuộc Khôn (âm) là Tốn, Ly và Đoài. Như vậy hai nhóm quẻ sẽ có tổng số cân bằng như sau :

$$- \text{Càn-7} + \text{Khảm-2} + \text{Cấn-1} + \text{Chấn-4} = 14$$

$$- \text{Khôn-0} + \text{Tốn-3} + \text{Ly-5} + \text{Đoài-6} = 14$$

Có lẽ họ Thiệu đã dựa vào cơ chế “Âm dương- Ngũ hành” của Hà đồ, để cho rằng cơ chế đó phải được thể hiện là chiếc trục xuyên suốt trong mô hình Bát quái mới, vì thế ông đã lấy trục Khảm-Ly là trục của hai số 2 và 5 thay cho trục Càn-Khôn; còn trục hoành là hai quẻ Chấn (đông) và Đoài (tây) (Hình 23). Mô hình Bát quái mới này tạo ra sự cân bằng giữa hai miền âm dương và không bị cắt thành hai nửa vòng tròn

KINH DỊCH VÀ HỆ NHỊ PHÂN

mà là một vòng thống nhất từ trái sang phải và từ Bắc xuống Nam, được đọc là : “Càn-Khâm-Cấn-Chấn-Tốn-Ly-Khôn-Đoài”. Trật tự đó được gọi là Hậu thiên Bát quái. Dem phối hợp Hậu thiên Bát quái với bảng Lạc thư vốn đã cân bằng các hướng, người xưa đã tạo nên một mô hình Lạc thư và Hậu thiên Bát quái, trong đó cũng có cả sự cân bằng giữa các hướng cùng sự cân bằng giữa hai miền âm dương. Thiệu Khang Tiết cho rằng Tiên thiên và Hậu thiên là hai cái “Thế và Dung” của Bát quái.

Tám quẻ Hậu thiên trong bảng Lạc thư trùng hợp với tám hướng trong không gian : Chính bắc là quẻ Khâm; chính nam là quẻ Ly; chính đông là quẻ Chấn; chính tây là quẻ Đoài; đông-bắc là quẻ Cấn; tây-bắc là quẻ Càn; đông-nam là quẻ Tốn; tây-nam là quẻ Khôn. Trong thực hành, người ta thường dùng vị trí các quẻ theo trật tự Hậu thiên này để chỉ các hướng. Tuy nhiên các quẻ phải xuất hiện theo số Lạc thư của tám hướng trong không gian, hoặc theo thứ tự : 1-Càn, 2-Khâm, 3-Cấn, 4-Chấn, 5-Tốn, 6-Ly, 7-Khôn, 8-Đoài; chứ ít khi theo giá trị thực của chúng.

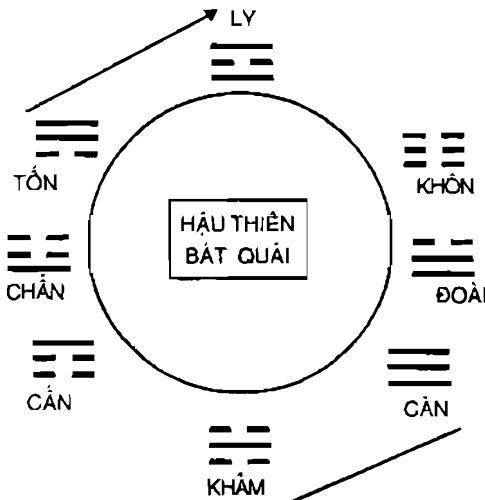

Hình 23

Tốn ☱ 4	Ly ☲ 9	Khôn ☷ 2
Chấn ☳ 3	5	Đoài ☴ 7
Cấn ☶ 8	Khâm ☵ 1	Càn ☰ 6

Hậu Thiên Bát Quái và các Số của Lạc Thư

Các sách Dịch cổ trước thời Tống cổ nhân chưa nêu ra vấn đề Tiên thiên và Hậu thiên. Theo nhiều học giả Trung Quốc thì chính Thiệu Khang Tiết, tác giả của nhiều sách Dịch nổi tiếng, là người đầu tiên

nêu lên vấn đề này và cũng chính ông đưa ra các mô hình về Hậu thiên Bát quái cũng như bảng Hậu thiên Bát quái phối hợp với Lạc thư. Các sách Dịch chúng ta nghiên cứu phổ biến sau này phần nhiều là sách viết từ đời Tống lại đây nên đều có vấn đề Tiên thiên và Hậu thiên.

Ngày nay nghiên cứu Dịch dưới ánh sáng của Hệ nhị phân chúng ta phải công nhận Thiệu tiên sinh là người am hiểu tinh tường nguyên lý toán nhị phân. Chính ông đã nêu lên nội dung “cái lý phải có trước rồi mới vạch được tượng” và cũng chính ông đã phát hiện : “Dịch là sự am hiểu của người xưa về lý của các con số” (Kinh Dịch - Ngô Tất Tố - Sách đã dẫn) (Xem thêm chương VI dưới).

V. Trật tự của Dịch : Dịch là đọc ngược

Ta biết Tứ tượng là 4 số đầu tiên, từ 0 đến 3 đáng lẽ phải đọc từ số 0 đến số 1, số 2 rồi số 3, từ nhỏ đến lớn. Đọc theo “tượng” thì thứ tự phải là :

1/ Thái âm (☷); 2/ Thiếu dương (☱); 3/ Thiếu âm (☴); 4/ Thái dương (☰). Nhưng người xưa lại đọc theo thứ tự ngược lại, từ số lớn đến số nhỏ và xếp thứ tự số lớn nhất lên đầu. Kết quả ta có trật tự của Tứ tượng như sau :

1/ Thứ nhất : Thái dương (☰) (11) = số 3.

2/ Thứ hai : Thiếu âm (☴) (10) = số 2.

3/ Thứ ba : Thiếu dương (☱) (01) = số 1









4/ Thứ tư : Thái âm (☷) (00) = số 0.

Theo cách sắp xếp trật tự đó, đến lượt Tiên thiên Bát quái cũng theo trật tự ngược, từ số lớn đến số nhỏ và tận cùng là số 0. Đáng lẽ theo trật tự tự nhiên, ta có :

<u>Thứ 1</u>	<u>Thứ 2</u>	<u>Thứ 3</u>	<u>Thứ 4</u>	<u>Thứ 5</u>	<u>Thứ 6</u>	<u>Thứ 7</u>	<u>Thứ 8</u>
☰	☱	☴	☷	☲	☵	☳	☶
(số 0)	(số 1)	(số 2)	(số 3)	(số 4)	(số 5)	(số 6)	(số 7)
<u>Khôn</u>	<u>Cấn</u>	<u>Khảm</u>	<u>Tốn</u>	<u>Chấn</u>	<u>Ly</u>	<u>Đoài</u>	<u>Càn</u>

Theo trật tự ngược phải đọc từ số lớn đến số nhỏ :

KINH DỊCH VÀ HỆ NHỊ PHẦN

Thứ 1	Thứ 2	Thứ 3	Thứ 4	Thứ 5	Thứ 6	Thứ 7	Thứ 8
							
<u>Càn</u>	<u>Đoài</u>	<u>Ly</u>	<u>Chấn</u>	<u>Tốn</u>	<u>Khảm</u>	<u>Cấn</u>	<u>Khôn</u>

Tại sao phải đọc ngược? Thiệu Khang Tiết chú giải: "Nói Càn 1, Đoài 2, Ly 3, Chấn 4, Tốn 5, Khảm 6, Cấn 7, Khôn 8 thì đều được các quẻ chưa sinh, như người kể ngược thứ tự bốn mùa vậy". (Kinh Dịch - Ngô Tất Tố, tr.27). Chu Hy chú thêm: "... Kể cái đã qua là thuận, tìm biết cái sắp tới là nghịch do đó Dịch là đọc ngược vậy" (... số vắng giả thuận, tri lai giả nghịch, thị cố Dịch nghịch số đã). (Sách đã dẫn, tr.30).

Theo chúng tôi, có thể còn một lý do nữa để người xưa phải dùng cách tính ngược mà chưa ai nói đến, đó là khái niệm về số 0, trong toán cổ trong thực hành chưa quan niệm được rõ ràng như ngày nay, mặc dầu người xưa đã phát hiện ra cách viết nó bằng vạch đứt (— ~) (âm) hay Thái âm (≡ ≡) hoặc quẻ Khôn (☷ ☷), nhưng chưa đưa được số 0 vào phép tính cụ thể. Khi viết 8 số đầu bằng ký hiệu "âm dương", người xưa nhận ra rằng, chỉ có 7 số thực. Kết quả 8 mà chỉ có 7, thiếu mất một số. Muốn viết số 8 phải thêm một hàng vạch nữa là bốn hàng. Như vậy số 8 thuộc tập hợp dãy số của 4 hàng vạch, tức dãy $8 \times 2 = 16$ số, chứ không thuộc tập hợp 3 hàng vạch.

Nhưng tập hợp 4 hàng vạch 16 số lại cũng chỉ có 15 số thực, cũng thiếu một số. Các dãy gồm 5 hay 6 vạch đều như thế. Để khắc phục điều này, để tập hợp ba vạch luôn luôn đếm đủ tám số, người xưa phải dùng cách đánh số thứ tự ngược và gọi là các quẻ theo thứ tự ngược của chúng. Làm theo cách này thì khi cộng trị số thực của mỗi quẻ với số thứ tự của chúng, bao giờ ta cũng được tổng số là 8, không thiếu số nào. Ta xem kết quả sau đây:

<u>Số thứ tự</u>	<u>Các quẻ đọc ngược</u>	<u>Kết quả : Tổng số</u>
1	Càn - 7	$1 + 7 = 8$
2	Đoài - 6	$2 + 6 = 8$
3	Ly - 5	$3 + 5 = 8$
4	Chấn - 4	$4 + 4 = 8$
5	Tốn - 3	$5 + 3 = 8$
6	Khảm - 2	$6 + 2 = 8$

7	Cấn - 1	$7 + 1 = 8$
8	Khôn - 0	$0 + 8 = 8$

Nếu đánh số thứ tự thuận thì ta không thể có một kết quả thống nhất như trên.

Chúng ta đã biết, việc phát hiện ra con số 0 và đưa được nó vào phép tính toán là một phát minh lớn và là một bước nhảy vọt trong tư duy toán học của người xưa, mà mãi nhiều thế kỷ sau công nguyên con người mới đạt đến. Số 0 hiện đại được người Ấn Độ tìm ra, cùng với phương pháp tính toán có số 0 nó được truyền sang châu Âu thông qua người Ả Rập. Nghiên cứu Dịch chúng ta lại thấy rằng, với sự phát hiện ra cách viết các con số theo hệ nhị tiến bằng hai ký hiệu âm dương, chính người Trung Quốc xưa mới là người tìm ra con số 0 đầu tiên từ nhiều thiên niên kỷ trước công lịch (với ký hiệu là vạch đứt (- -), nhưng việc đưa nó vào các phép tính cơ bản thì lại sau người Ấn Độ và châu Âu.

Với cách đánh số ngược như trên, 64 quẻ “trùng quái của tập hợp 6 hàng vạch, cũng được đọc ngược từ số 63 đến số 1 và số 0. Như vậy chúng ta cũng luôn luôn được số 64 nếu cộng số thứ tự và trị số của mỗi số với nhau.

Thực ra vấn đề đọc ngược còn nằm trong ẩn ý sâu xa về mặt triết học mang một phần tính chất siêu hình của Dịch. Như ta đã khảo sát, vũ trụ nguyên thủy là từ “không” đến “có”, tức từ “âm” sang “dương”, đó là chiều thuận. Tuy nhiên, khi vũ trụ đã hình thành, thì cái “có” đầu tiên là “1”, có số 1 mới đến số 2. Số 1 là số lẻ thuộc dương, số tiếp theo 2 là số chẵn thuộc âm, rồi lại đến số 3 dương, số 4 âm và cứ thế tiếp diễn. Các con số được sinh ra theo từng cặp “dương-âm” liên tiếp nhau. Chính vì đó mà Dịch phải đọc ngược “từ dương đến âm” chứ không phải từ “âm đến dương” như thở ban đầu khi hình thành ra thế giới.

Đây cũng là một điều cơ bản trong phép dự báo của Dịch, mà Chu Hy đã giải thích :

“Để hiểu cái đã xảy ra thì theo chiều thuận (tức chiều từ âm đến dương), để biết cái sắp tới thì phải theo chiều nghịch (tức chiều từ dương sang âm). Cái “dụng” của Dịch là dùng để dự báo tương lai, cho nên Dịch phải đọc ngược. Từ đó chúng ta cũng có thể hiểu một cách vững

KINH DỊCH VÀ HỆ NHỊ PHÂN

chắc rằng “sách Dịch là sách dùng để bói toán” thời xưa. Muốn bói phải dùng toán, toán ở đây là những nguyên lý số học thuộc hệ nhị phân.

Môn bói toán xưa chính là môn dự báo theo những nguyên lý toán nhị phân, hoặc theo “Tượng” của các con số viết theo nguyên lý nhị phân. Nó rất kỳ diệu và huyền ảo, từ xưa tới nay mới chỉ có sách Dịch là nói đến. Ngày nay mới nghe đến từ “bói” người ta đã thành kiến, cho ngay vào chiếc bị gồm toàn những điều mê tín dị đoan ! Thực ra “bói” chính là “dự báo”. Tại sao nói “dự báo” thì người ta lại tin mà nói “bói” theo thuật ngữ xưa thì lại bị thành kiến ? Lý do chính có lẽ từ “bói” đã bị quá nhiều những kẻ không hiểu gì về Dịch lẫn những người làm nghề đông cốt lợi dụng, nên nó đã tạo thành một ấn tượng xấu trong phản ứng của mọi người. Thực ra bói chẳng có tội tình gì vì nó chính là khoa dự báo cổ. Ngày nay muốn nghiên cứu nó được thuận lợi, dù muốn dù không, chúng ta hãy vừa lòng thay thế nó bằng từ “dự báo” vậy.

VI. Đối xứng theo các hướng của tiên thiên Bát quái

Tám quẻ của Bát quái sắp xếp theo hàng ngang thì cặp số đối xứng Càn-Khôn sẽ là cái trục của dãy số : Càn ở đầu, Khôn ở cuối. Các cặp số tạo thành từng cặp “âm-dương” liên tục, như một chuỗi nam châm được hoạt hoá, trong đó cặp Chấn-Tốn (tức hai số 4 và 3) là cặp ở trung tâm .

Cặp số này chia dãy số ra hai nửa bằng nhau, mỗi nửa 4 quẻ : bốn quẻ đầu là thuộc quẻ “Càn dương”, bốn quẻ sau là thuộc quẻ “Khôn âm” (Hình 24).

(số 7)	(số 6)	(số 5)	(số 4)		(số 3)	(số 2)	(số 1)	(số 0)
(+)	(-)	(+)	(-)		(+)	(-)	(+)	(-)
<u>Càn</u>	<u>Đoài</u>	<u>Ly</u>	<u>Chấn</u>		<u>Tốn</u>	<u>Khảm</u>	<u>Cấn</u>	<u>Khôn</u>

Hình 24 : Ta có : - 4 quẻ : Càn, Đoài, Ly, Chấn = thuộc dương
- 4 quẻ : Tốn, Khảm, Cấn, Khôn = thuộc âm.

Nếu ta sắp xếp 8 quẻ theo đường tròn để chúng đối xứng từng đôi một xung quanh trục Bắc Nam là hai quẻ Càn Khôn, thì bắt buộc ta phải cắt dây số trên ở điểm giữa hai quẻ Chấn-Tốn (như hình vẽ 24) thành hai nửa bằng nhau, rồi theo đúng luật của Hà đồ “âm bên phải, dương bên trái”, ta sắp xếp 4 quẻ dương ở bên phía tay trái, 4 quẻ âm ở phía bên tay phải

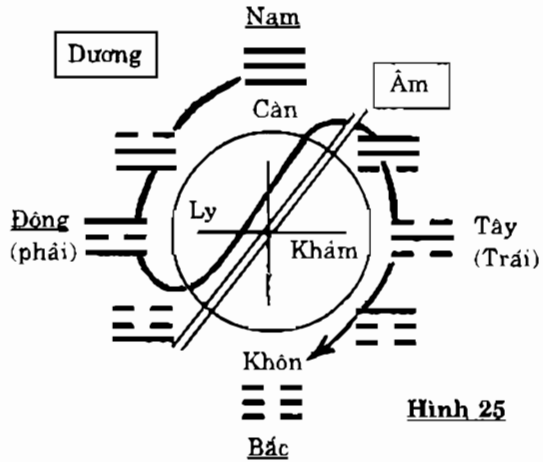

người viết, nhưng phải đặt quẻ Tốn ở bên phải quẻ Càn. Ta sẽ có đường đi của 8 quẻ bắt đầu từ Càn ở chính Bắc qua góc Đông Bắc là quẻ Đoài đến chính Đông với quẻ Ly rồi xuống Đông Nam với quẻ Chấn. Từ đây đường đi phải vòng lên phía Tây Bắc để xếp quẻ Tốn cạnh bên quẻ Càn rồi mới vòng xuống phía chính Tây với quẻ Khâm, xuống Tây Nam với quẻ Cấn cạnh quẻ Khôn (Hình 25).

Ta thấy ngay quĩ đạo của 8 quẻ cơ bản của Dịch theo đúng hình Thái cực và Lương nghi, tượng trưng bằng một hình tròn được chia đôi bằng một đường cong hình chữ S như cổ nhân đã vẽ ra. Đó cũng là một Thái cực đã được phân cực ra 8 quẻ âm dương.

Viên đồ ở (hình 25) là viên đồ của Tiên thiên Bát quái, có trục Bắc-Nam (tung) là hai quẻ Càn-Khôn (số 7 và số 0); trục Đông-Tây (hoành) là hai quẻ Ly-Khâm (số 5 và số 2). Các quẻ đều đối xứng nhau từng đôi một và kết quả mọi hướng trong không gian đều bằng 7. Thông qua cách sắp xếp 8 con số đầu như trên, cổ nhân không những đã trình bày quan niệm về một không gian đẳng hướng, cả 8 hướng không có hướng nào ưu tiên, tất cả đều có tổng giá trị là 7; mà còn phát hiện ra quĩ đạo vận hành của vũ trụ thông qua các con số : đó chính là quĩ đạo hình chữ S (H.25). Biểu diễn trên mặt phẳng, nó là hình chữ S, nhưng trong không gian ba chiều thì chính nó là một quĩ đạo hình xoắn. Các nhà phong thủy xưa và cả các nhà nghiên cứu về “khí luận học” cổ đã khai thác mô hình này để xây dựng lên lý thuyết về “Lý khí”, phát hiện ra những quĩ đạo vận hành kỳ thú về “khí mạch” trong lý thuyết phong

KINH DỊCH VÀ HỆ NHỊ PHÂN

thuỷ. (Khảo sát này không nằm trong mục đích của cuốn sách này, chúng tôi sẽ có dịp đề cập đến trong các tập nghiên cứu khác). Có lẽ đức Phật sau khi “thiền định” cũng đã phát hiện ra qui đạo này và Ngài đã thông qua ký hiệu chữ “thập ngoặc” để nói lên điều đó. Theo thiên ý chúng tôi, ký hiệu này chính là mô hình qui đạo vận hành hình xoắn kép của vận khí vũ trụ được tượng trưng bằng hai chữ S và đã được hình tượng hoá thêm thành hình chữ “thập ngoặc” (xem Hình 26 dưới).

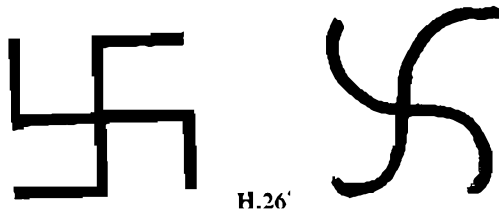

Không phải ngẫu nhiên mà nhiều ngành của khoa học hiện đại lại cũng đã phát hiện ra cấu trúc hình xoắn của nhiều phân tử hoá học trong đó có cả cấu trúc hình xoắn của những phân tử di truyền ADN. Điều làm ta ngạc nhiên là, người xưa chỉ dựa vào qui luật của các con số nhị phân kết hợp với khả năng trực giác mà đã phát hiện ra rất sớm những chân lý phức tạp của Tạo hoá.

Trở lại mô hình Tiên thiên Bát quái trên, ta thấy nó cho biết các hướng trong không gian cân bằng về giá trị nhưng lại có hai miền âm dương không đều nhau. Tổng của 4 quẻ thuộc dương là :

• Càn(7) + Đoài(6) + Ly(5) + Chấn(4) = 22 Còn tổng 4 quẻ âm chỉ bằng :

• Khôn(0) + Cấn(1) + Khảm(2) + Tốn(3) = 6. Như vậy là ngược với các trị số của Hà đồ mà chúng ta đã nghiên cứu. Hà đồ thì biểu thị hai miền “âm dương” cân bằng, còn các hướng thì không cân bằng. Tiên thiên Bát quái thì biểu thị không gian cân bằng trong mọi hướng, nhưng lại không cân bằng giữa hai miền âm dương.

Điều đó có ý nghĩa gì ? Hệ “âm dương” của người xưa tức là hệ cơ số nhị tiến, một hệ đếm cơ bản; còn hệ Bát quái, (hệ đếm đến tám) chỉ là con đẻ của hệ nhị phân. Cũng như hệ thập phân (đếm đến 10) là con đẻ của hệ ngũ phân (nhân đôi hệ ngũ hành là hệ thập phân). Vì vậy Dịch

chỉ lấy hai hệ nhị phân và ngũ phân làm nền tảng. Đó chính là lý thuyết “Âm dương - Ngũ hành” nổi tiếng của Dịch. Tuy nhiên dùng riêng lẻ mỗi hệ đều dẫn đến những chỗ không hoàn chỉnh : như riêng Hà đồ (hệ ngũ phân nhân đôi) chỉ biểu diễn được sự sinh thành của các con số và sự cân bằng giữa hai miền âm dương mà không biểu diễn được sự cân bằng giữa các hướng. Cũng như riêng Bát quái (vòng ba của hệ nhị phân) chỉ biểu diễn được sự cân bằng giữa các hướng nhưng lại không biểu diễn được sự cân bằng hai miền “âm dương”.

Đem phối hợp hai mô hình đó lại, lồng Tiên thiên Bát quái vào trong Hà đồ, người xưa đã trình bày một mô hình vũ trụ hoàn chỉnh, trong đó nói lên ý nghĩa “động” của vũ trụ. Vì bản thân trong lòng mô hình đã mang sẵn mâu thuẫn: các con số trong Hà đồ chỉ cân bằng hai miền âm dương mà không cân bằng theo các hướng (bỏ tâm thì tổng các số âm là 20, tổng các số dương cũng là 20). Khi vận động để có cân bằng các hướng như trong Tiên thiên Bát quái thì lại mất cân bằng về hai miền âm dương (bốn quẻ dương bằng 22, còn bốn quẻ âm chỉ bằng 6). Đó là lý do chính để Vũ trụ phải luôn luôn động. Đạo Dịch gắn liền với cái “động” của các con số (Hình 27).

Đến đây chúng ta đã có thể thấy rõ hơn điều ta đã phỏng đoán trước rằng, rất nhiều người nghiên cứu Dịch mà thực ra không đọc được các

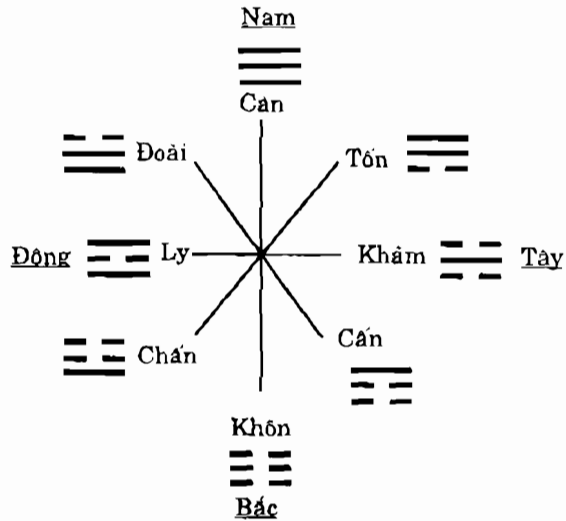

Hình 27: Tiên Thiên Bát Quái

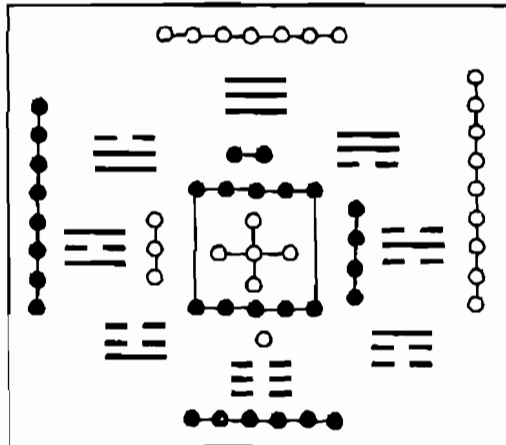

Mô Hình Hà Đồ và Tiên Thiên Bát Quái

KINH DỊCH VÀ HỆ NHỊ PHÂN

con số viết theo hệ nhị phân của người xưa, nên người ta không tìm ra ý nghĩa thực sự của các quẻ Dịch.

Nhiều tác giả cho Bát quái là những hình tượng thần bí, khó hiểu. Chính học giả nổi tiếng của Trung Quốc thời hiện đại Quách Mạt Nhược cũng viết trong sách “Nghiên cứu xã hội cổ đại Trung Quốc” rằng: “Chu Dịch là một ngôi đền thần bí, vì rằng nó được xây dựng bằng những viên gạch thần bí : Bát quái”.

Các nhà nghiên cứu về văn hoá thần bí Trung Hoa là Vương Ngọc Đức, Diêu Vĩ Quân và Tăng Lỗi Quang trong cuốn “Bí ẩn về Bát quái” cũng viết: “*Từ thời Chiến quốc đến nay, sách giới thiệu về Bát quái không dưới ba ngàn loại, nhiều đến nỗi chất lên xe trâu kéo toát mồ hôi, chứa trong nhà nóc không còn khe hở. Tam giáo, cửu lưu đều lấy học thuyết Bát quái làm bản nguyên, ra sức chú thích, phát triển, khiến Bát quái càng thêm hư ảo, để lại cho người đời nay một câu đố nan giải*”⁽³³⁾. Nhà nghiên cứu Dịch học Việt Nam hiện đại Nguyễn Hiến Lê, tuy đã viết rất rõ về hệ nhị phân của Leibniz nhưng khi nghiên cứu đến những hoán vị các số của Bát Quái Tiên thiên sang Bát Quái Hậu thiên cũng viết: “*Chúng tôi thú thực không hiểu nổi. Kinh Dịch không giảng gì cho ta về những điểm đó cả.*”⁽³⁴⁾

Chúng ta đã biết, trong phần khảo sát về Hà đồ, các số “thành” đều từ “tâm” đi ra (tâm truyền), còn trong dãy số Bát quái viết theo hàng ngang, thì hai quẻ Chấn-Tốn là hai quẻ chính giữa, hai quẻ trung tâm của dãy số. Theo cơ chế tâm truyền thì mọi thông tin từ các con số cũng phải từ giữa dãy số phát ra. Điểm giữa ấy cũng chính là thời điểm xảy ra sự việc. Nếu lấy thời điểm đó mà xét thì việc trở về quá khứ của sự việc là trở về những quẻ đã sinh, tức là những quẻ ta đã biết trước. Như vậy phải là những quẻ miền “ương”, tức là từ Chấn đến Càn. Vì Dịch là đọc ngược từ Càn đến Khôn, nên từ Chấn đến Càn là 4 quẻ đã sinh.

Đi từ Chấn (4) đến Ly (5), Đoài (6) rồi đến Càn (7) là đi theo chiều thuận của các con số (chiều các con số lớn dần). Trái lại nếu muốn xét

(33) Bí ẩn của Bát quái - Trần Đình Hiến dịch. NXB Văn hoá Thông tin, in lần thứ ba, 1992, tr.16.

(34) Nguyễn Hiến Lê : Kinh Dịch - Đạo của người quân tử. NXB Văn học, 1992, tr.29.

chỉ lấy hai hệ nhị phân và ngũ phân làm nền tảng. Đó chính là lý thuyết “Âm dương - Ngũ hành” nổi tiếng của Dịch. Tuy nhiên dùng riêng lẻ mỗi hệ đều dẫn đến những chỗ không hoàn chỉnh : như riêng Hà đồ (hệ ngũ phân nhân đôi) chỉ biểu diễn được sự sinh thành của các con số và sự cân bằng giữa hai miền âm dương mà không biểu diễn được sự cân bằng giữa các hướng. Cũng như riêng Bát quái (vòng ba của hệ nhị phân) chỉ biểu diễn được sự cân bằng giữa các hướng nhưng lại không biểu diễn được sự cân bằng hai miền “âm dương”.

Đem phối hợp hai mô hình đó lại, lồng Tiên thiên Bát quái vào trong Hà đồ, người xưa đã trình bày một mô hình vũ trụ hoàn chỉnh, trong đó nói lên ý nghĩa “động” của vũ trụ. Vì bản thân trong lòng mô hình đã mang sẵn mâu thuẫn: các con số trong Hà đồ chỉ cân bằng hai miền âm dương mà không cân bằng theo các hướng (bỏ tâm thì tổng các số âm là 20, tổng các số dương cũng là 20). Khi vận động để có cân bằng các hướng như trong Tiên thiên Bát quái thì lại mất cân bằng về hai miền âm dương (bốn quẻ dương bằng 22, còn bốn quẻ âm chỉ bằng 6). Đó là lý do chính để Vũ trụ phải luôn luôn động. Đạo Dịch gắn liền với cái “động” của các con số (Hình 27).

Đến đây chúng ta đã có thể thấy rõ hơn điều ta đã phỏng đoán trước rằng, rất nhiều người nghiên cứu Dịch mà thực ra không đọc được các

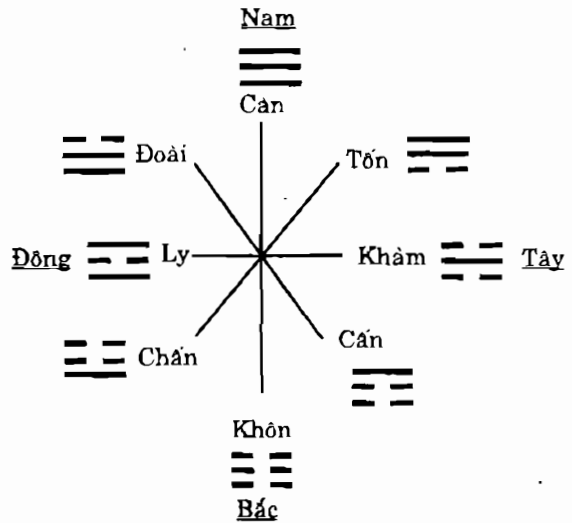

Hình 27: Tiên Thiên Bát Quái

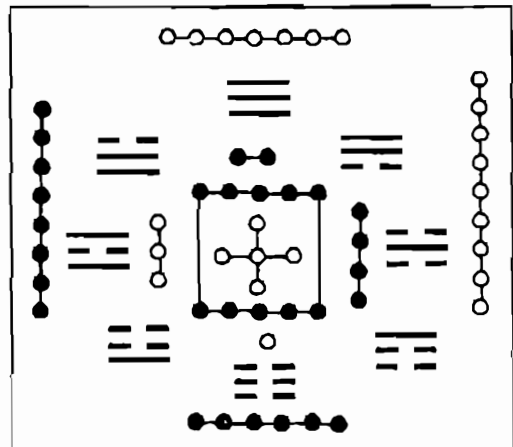

Mô Hình Hà Đồ và Tiên Thiên Bát Quái

tương lai của sự việc đã xảy ra là phải theo hướng các quẻ chưa sinh, tức những quẻ chưa biết. Như vậy phải là những quẻ miền “âm”, tức từ Tốn đến Khôn. Bốn quẻ này là bốn quẻ chưa sinh : từ Tốn (3) đến Khảm (2), Cấn (1) rồi đến Khôn (0) là đi theo chiều ngược của các con số (chiều các con số nhỏ dần), như người kẻ ngược bốn mùa vầy.

Đó là một trong những nguyên lý quan trọng của Dịch học ứng dụng vào khoa dự báo của người xưa. Tóm lại, nếu coi Chấn-Tốn là thời điểm hiện tại của sự việc thì, muốn biết tương lai phải lần theo chiều nghịch của các con số, tức là chiều các con số giảm dần cùng với các quẻ tương ứng của chúng. Cũng có thể tìm hiểu quá khứ của sự việc để đoán biết tương lai thông qua các quẻ đối xứng là các quẻ “biến Dịch” hay “phản Dịch” của chúng, vì chúng ta đã biết qui luật sinh thành của các con số là đối xứng từng cặp một. Cái công cụ của Bát quái chính là nó đã cho ta biết mọi việc cũng như các con số trong Bát quái đều có hai miền : quá khứ và tương lai so với thời điểm xảy ra. Tìm hiểu quá khứ chúng ta có thể dự báo được tương lai, đó chính là chìa khoá của khoa bói Dịch cổ. Điều kỳ lạ là những tìm tòi tạm gọi là “duy ý chí” của người xưa, vì không dựa vào một phòng thí nghiệm gia tốc các hạt cơ bản nào cả, cũng không có những kính thiên văn tối tân như kính Hubble của Mỹ, mà cổ nhân sống cách đây đã trên bốn ngàn năm lại có thể đưa ra những dự báo rất trùng hợp với những nghiên cứu về “không-thời gian” và về vũ trụ hiện đại. Ta hãy đọc qua những dòng viết của nhà vật lý thiên văn lớn thời nay Stephen Hawking đã viết trong cuốn “Lược sử thời gian” của ông : “... nếu một xung ánh sáng được phát ra ở một thời điểm đặc biệt tại một điểm đặc biệt trong không gian, thì sau đó với thời gian nó sẽ lan ra như một mặt cầu ánh sáng... và sau một phần triệu giây, ánh sáng sẽ lan truyền tạo thành một mặt cầu có bán kính 300m, sau 2 phần triệu giây, bán kính là 600m, và cứ như vậy lan truyền mãi. Điều này cũng giống như những gợn sóng khi ta ném một hòn đá xuống mặt hồ. Những gợn sóng truyền như một vòng tròn cứ lớn dần mãi theo thời gian. Nếu ta nghĩ về một mô hình ba chiều gồm bề mặt hai chiều của hồ và một chiều thời gian thì vòng tròn lớn dần của các gợn sóng sẽ tạo thành một mặt nón có đỉnh nằm đúng tại chỗ là thời điểm hòn đá chạm vào mặt nước (Hình 28-29). Tương tự, ánh sáng truyền lan từ một sự kiện sẽ tạo nên một mặt nón ba chiều trong không-

KINH DỊCH VÀ HỆ NHỊ PHẦN

thời gian bốn chiều. Mặt nón đó được gọi là mặt nón ánh sáng tương lai của sự kiện đang xét. Cũng bằng cách như vậy ta có thể dựng được một mặt nón khác, gọi là mặt nón ánh sáng quá khứ... Những mặt nón ánh sáng quá khứ và tương lai của một sự kiện P chia không gian thành ba miền (tức hiện tại, quá khứ, tương lai)... Phần còn lại là phần không-thời gian không nằm trong các hình nón ánh sáng quá khứ và tương lai của P. Các sự kiện trong phần còn lại này không thể ảnh hưởng hoặc chịu ảnh hưởng bởi những sự kiện của P...

Nếu biết được ở một thời điểm đặc biệt nào đó những gì đã xảy ra trong vùng không gian thuộc nón ánh sáng quá khứ của P thì người ta có thể tiên đoán điều gì sẽ xảy ra ở P" (35).

Hình 28. Nón ánh sáng không thời gian (Theo St. Hawking)

THỜI GIAN VÀ KHÔNG GIAN THEO TỐC ĐỘ ÁNH SÁNG

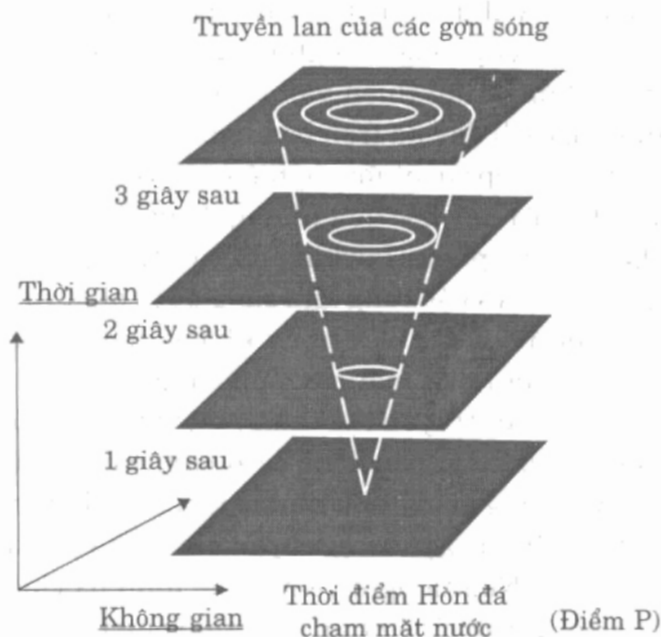

(35) (Sách đã dẫn, do Cao Chi và Phạm Văn Thiệu dịch, NXB KH-KT XB năm 1995, tr.55-56) (xem Hình 24).

Hình 29

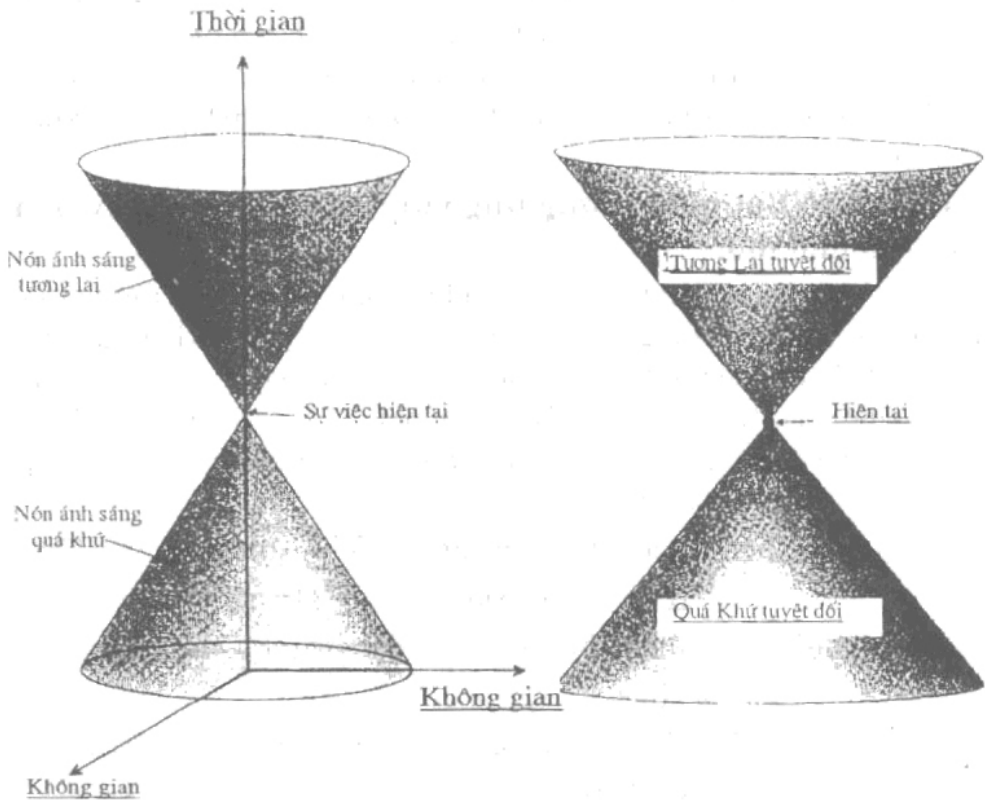

Hình 29. Các nón ánh sáng của Không - Thời gian
Quá khứ và Tương lai. (Theo St. Hawking)

VII. Ý nghĩa ứng dụng của Bát quái

Tập hợp ba hàng vạch (liền và đứt) tạo ra tám số đầu tiên. Không hiểu do ngẫu nhiên hay là một qui luật tất yếu của Tạo hoá mà hai con số 3 và 8 đã chi phối nhiều quá trình cơ bản của tự nhiên : mật mã di truyền của các axit amin gồm 3 chất "base" trong số 4 loại "base" cơ bản. Cấu tạo của sinh vật cũng chia làm 3 phần : đầu, mình, và các chi; nội dung của con người cũng gồm ba phần, cơ thể, trí tuệ, và tình cảm. Bảng tuần hoàn Mendeléeef phát hiện ra 8 chu kỳ của các nguyên tố hoá học. Con đường để đạt tới chân lý của Đức Thích Ca Mâu Ni là Bát chính đạo, tức con đường của 8 điều ngay thẳng; không gian chỉ gồm có

KINH DỊCH VÀ HỆ NHỊ PHÂN

8 hướng cơ bản; và điều lý thú khác rất quan trọng là số 8 cũng là thời gian tính bằng phút của ánh sáng từ mặt trời đến được trái đất. Đó là những điều mà khoa học hiện đại đã phát hiện ra, còn người xưa thì chỉ coi Bát quái là 8 trạng thái vật lý cơ bản đầu tiên khi quả Đất hình thành (vì coi quả đất là trung tâm theo quan niệm chúng ta đã khảo sát ở trên).

1. Tám số Bát quái tương ứng với 8 trạng thái vật lý ban đầu trên mặt đất.

Quả thật, nếu vũ trụ tuân theo qui luật sinh thành như các con số, thì ắt phải có những trạng thái ban đầu tương ứng với 8 số bát quái. Có lẽ chính do bắt nguồn từ tư tưởng đó mà cổ nhân đã qui mỗi tượng của 8 con số đầu một trạng thái vật lý cơ bản mà con người quan sát được. Những tượng đó cũng đối xứng nhau từng cặp một như các cặp “tượng số” của bát quái, như chúng ta biết ngày nay.

1. 1/ Cặp Càn-Khôn : - Càn : Thể toàn dương (☰) tương ứng với Trời.

- Khôn : Thể toàn âm (☷) tương ứng với Đất.

2/ Cặp Khảm-Ly : - Khảm : Thể lỏng lạnh, đặc ở giữa (☵) tương ứng với Nước.

- Ly : Thể khí nóng, sáng, rỗng ở giữa (☲) tương ứng với Lửa.

3/ Cặp Tốn-Chấn : - Tốn : Thể xuyên thấu, luân, nhún của khí (☴) tương ứng với Gió.

- Chấn: Thể rung động của khí,(☳) tương ứng với Sấm

4/ Cặp Cấn-Đoài : - Cấn : Thể cứng, tĩnh, lồi lên (☶) tương ứng với Núi

- Đoài : Thể mềm, nhún, lõm xuống (☱) tương ứng với Đầm (vì thời cổ xưa đồng bằng phân nhiều là trũng nước như đầm)

(Cần lưu ý, vì là tượng đối xứng nên không thể lấy “sông” đối xứng với “núi”, vì “sông nước” mà nước thì đã có lửa đối xứng, nên phải lấy “đầm” đối xứng với “núi”). Như vậy là ta đã có 8 trạng thái vật lý tồn tại đầu tiên tương ứng với 8 con số của bát quái mà cổ nhân đã ấn định. Nó

phải mang một tính chất hợp lý nhất định thì sự gán ghép đó mới được biết bao học giả đời sau nối tiếp tuân theo và nội dung “hình tượng” của Bát quái mới có sức sống dai dẳng hàng ngàn năm sau cho đến tận thời hiện đại.

Nếu cứ viết các con số theo ký hiệu Á Rập như ngày nay và gán cho số 7 thuộc Trời, số 0 thuộc Đất, số 2 thuộc Nước, số 5 thuộc Lửa, số 3 thuộc Gió, số 4 thuộc Sấm, số 1 thuộc Núi, số 6 thuộc Đầm, thì chẳng có ý nghĩa gì. Phải gắn liền các con số trên với tượng nhị phân của chúng thì mới thành ý nghĩa hình tượng tự nhiên mà các con số mang sẵn trong lòng nó. Vì vậy lý thuyết “Tượng số” là một học phái gắn liền với lý thuyết “nhị phân” theo ký hiệu “âm dương”.

2. Tám loại tính chất của tám trạng thái vật lý cơ bản.

Cổ nhân lại qui thêm cho mỗi hình thái tồn tại trên những tính chất cơ bản của thế giới vật chất như sau :

- Càn : mang tính mạnh mẽ, cứng nhắc, thẳng lên.
- Khôn : mang tính nhu thuận, mềm yếu, giáng xuống.
- Khâm : mang tính lạnh, tối, thâm hiểm, đặc ở trong, nén xuống.
- Ly : mang tính nóng, sáng, tươi vui, rộng ở giữa, bốc lên.
- Tốn : mang tính mềm dẻo, xuyên thấu, thấm vào, nén chịu.
- Chấn : mang tính động mạnh, bùng nổ, bung ra.
- Cấn : mang tính cứng trên, mềm dưới, nhô lên cao.
- Đoài : mang tính mềm trên, cứng dưới, lõm sâu xuống.

Những tính chất trên được dùng để dự báo xuyên suốt mọi lĩnh vực, từ thời tiết, vận khí đến những tình huống vật lý của vật chất cho đến những hiện tượng thuộc về xã hội và nhân văn.

3. Tám số là 8 hướng trong không gian.

Gồm 4 hướng chính là nam, bắc, đông, tây; và 4 hướng góc là đông nam, tây nam, đông bắc, tây bắc. Theo Tiên thiên bát quái thì trục bắc-nam là Càn-Khôn; trục đông-tây là Khâm-Ly; vì vậy bốn quẻ Càn, Khôn, Khâm, Ly chiếm 4 hướng chính là bắc, nam, đông, tây. Còn 4 hướng góc thì thuộc 4 quẻ còn lại : đông bắc là Tốn; tây bắc là Đoài; đông nam là Cấn; tây nam là Chấn. Trong Hậu thiên bát quái các vị trí trên được thay đổi như sau : 4 hướng chính là 4 quẻ **Khâm bắc, Ly nam, Chấn**

KINH DỊCH VÀ HỆ NHỊ PHÂN

đông, Đoài tây. Bốn quẻ góc là **Càn tây bắc, Cấn đông bắc, Tốn đông nam, Khôn tây nam.** Tóm lại Tiên thiên bát quái phối hợp với Hà đồ cho ta một mô hình vũ trụ thông qua các con số, tương đối hoàn chỉnh lúc được sinh thành; trong đó Hà đồ biểu thị tính chất “âm dương” và “ngũ hành” của các con số, đồng thời biểu thị vũ trụ ban đầu là cân bằng về âm dương nhưng không cân bằng theo các hướng; còn Tiên thiên bát quái thì biểu thị sự chuyển động đến cân bằng trong mọi hướng nhưng lại mất cân bằng về âm dương. Đó là mô hình về cái “Thể” ban đầu của Vũ trụ. Do sự mất cân bằng ngay trong lòng các dãy số mà các con số cũng như vũ trụ phải luôn luôn vận động. Có thể nói, “Động” là tính chất cơ bản của Tạo hoá, cho nên Dịch cũng là “động”, là biến đổi không ngừng. Nhưng vận động luôn luôn theo sự đối xứng của các con số, theo cơ chế biến dịch hay phản dịch của “Tượng số”. Để giải thích tính đối xứng của 8 số bát quái, chương “Thuyết Quái truyện” của Chu Dịch viết : “Thiên Địa định vị, Sơn Trạch thông khí, Lôi Phong tương bạc, Thủy Hoả bất tương xạ, Bát quái tương thổ. Số vãng giả thuận, tri lai giả nghịch, thị cố Dịch nghịch số dã”. (Nghĩa : Trời Đất có vị trí nhất định, Núi Đầm thông khí với nhau, Gió Sấm đánh nhau, Nước Lửa tương phản tương thành, Bát quái là từng đôi xen kẽ. Muốn xem việc đã qua thì theo chiều thuận, muốn biết việc sắp tới thì theo chiều nghịch, vì vậy Dịch là đọc ngược vậy).

Người đời sau, dùng bát quái trong chiêm bói, biến sách Dịch thành sách bói, nhưng nhiều người không hiểu các con số theo hệ nhị phân, không vận dụng nổi môn Lý số cổ, chỉ còn nhớ tên các quái theo kiểu “Càn tam liên, Khôn lục đoạn, Ly trung hư, Khảm trung mãn, Chấn ngưỡng bồn, Cấn phúc uyển, Đoài thượng khuyết, Tốn hạ đoạn” (Càn ba gạch liền, Khôn sáu đoạn ngắn, Ly rỗng giữa, Khảm đầy ruột, Chấn chậu nước, Cấn bát úp, Đoài khuyết trên, Tốn ngắn dưới). Họ cũng nhầm giá trị thực của các quẻ theo số thứ tự ngược của chúng, luôn cho rằng Càn là 1, Đoài là 2, Ly 3, Chấn 4, Tốn 5, Khảm 6, Cấn 7, Khôn 8. Kết quả là không hiểu và không thể giải thích nổi tại sao Tiên thiên lại biến sang Hậu thiên, hay tại sao Hà đồ và Tiên thiên bát quái lại phải phối hợp với nhau. Sự giải thích dần dần đi đến gán ghép dẫn đến những kết quả có tính chất

mê tín dị đoan, làm sai lạc nguyên lý đúng đắn của cổ nhân, biến khoa “Bói Dịch” thành hoang đường, không có cơ sở để tin tưởng, tạo nên thành kiến xấu với từ “bói” qua thời gian. Thực ra đó chính là khoa “dự báo” dựa theo Dịch của người xưa.

4. Tám khả năng có thể có của Tạo hoá:

Cũng như 8 phương hướng trong không gian, có lẽ Tạo hoá cũng chỉ có 8 khả năng đối xứng từng đôi một có thể xảy ra, như : ngày đêm, sáng tối, nhanh chậm, ngắn dài. Hay thời tiết cũng chỉ bao gồm trong 8 biến thiên: nóng, lạnh, khô, ẩm, nắng, mưa, sấm, gió mà thôi. Con người cũng chỉ có thể có 8 khả năng tâm lý phân biệt được, là : vui, buồn, yêu, ghét, thân mật, lạnh nhạt, lo âu, sợ hãi. Không phải ngẫu nhiên mà Đức Phật sau khi ngộ giác đã phát hiện ra con đường của 8 điều ngay thẳng (Bát chính đạo - mà không phải là sáu hay mười điều), con đường để cứu độ chúng sinh. Cũng không phải ngẫu nhiên mà con số 8 lại chế ngự cả số lượng các chu kỳ trong bảng tuần hoàn của Mendeléeev cũng như các quỹ đạo của hạt nhân nguyên tử và số lượng điện tử vòng ngoài cùng của các quỹ đạo đó. Thật là kỳ diệu khi người xưa chỉ thông qua Tượng số nhị phân mà đã sớm nắm bắt được tính nguyên lý của con số 8.

CHƯƠNG VI

LẠC THU VÀ HẬU THIÊN BÁT QUÁI

Một mô hình về cái “dung” của Dịch số

Những phát hiện của người xưa về các con số trong bảng Hà đồ và trong Tiên thiên Bát quái là những phát hiện rất vĩ đại, có tính chất cách mạng về tư tưởng thời cổ, đã là tiền đề cho sự phát sinh nhiều quan niệm triết học uyên bác suốt hàng ngàn năm lịch sử. Ta nhắc lại những phát hiện lớn :

1. Tính âm dương của các con số và tính “lượng cực” của thế giới vật chất.

2. Sự “sinh thành” cũng như 5 vị trí của 5 cặp số đầu tiên trong không gian.

3. Tính chất “tâm truyền” trong cơ chế sinh thành của các con số cũng như âm thanh, ánh sáng và mọi giao động có chu kỳ.

4. Tính đối xứng của các con số theo “tượng nhị phân” (cũng là “tượng âm dương” của chúng), cũng như tính đối xứng giữa hai miền quá khứ và tương lai của dãy 8 số đầu tiên.

5. Tính cân bằng “động” của các con số cũng như của vũ trụ thông qua sự vận động liên tục để đạt sự cân bằng giữa các hướng và giữa hai miền âm dương. Có thể nói, năm tính chất trên là thuộc về cái “Thể” ban đầu của các con số và của vạn vật. *Vì vậy Hà đồ và Tiên thiên Bát quái cũng là mô hình về cái “Thể” của các con số.* Tuy nhiên cái “Thể” không thể là thứ bất biến. Nó phải biến hoá để có cái “Dụng” của chính nó. Từ qui luật biến hoá mà sinh ra cái “Dụng”. *Lạc thu và Hậu thiên Bát quái chính là mô hình về cái dụng của các con số.* Thể và Dụng là hai cái đối xứng nhau như “âm dương” vậy. Chúng cũng “tương phản nhị bất khả tương vô”, trái chiều nhau nhưng không thể không có nhau. Sự phát hiện ra cái “Thể” và cái “Dụng” của các con số theo hai mô hình “Hà đồ - Tiên thiên Bát quái” (Thể) và “Lạc thu - Hậu thiên Bát quái”

(Dụng) lại thể hiện thêm một kết quả của phương pháp tư duy kiệt xuất của cổ nhân. Nó có giá trị thực tiễn lớn chẳng những trong thực hành quan sát sự vật mà còn rất đúng trong ứng dụng vào môn dự báo sự tuần hoàn của vũ trụ và của con người. Chưa thấy có lý thuyết nào của khoa tâm lý học phương Tây để xướng nên được một lý thuyết có khả năng giải thích được hậu vận của con người bằng lý thuyết “Thể và Dụng” của triết học cổ Á Đông. Kinh nghiệm của mỗi chúng ta đều có thể cho phép chiêm nghiệm nhiều biến ảo kỳ diệu của Thể và Dụng. Không thiếu gì người sinh ra có cái “thể” không lấy gì làm ưu việt cả về mặt thể chất lẫn tư cách, nhưng trong cuộc sống họ lại có cái “dụng” rất lớn, cứ tưởng như những địa vị họ đạt được không thể tương xứng với tài đức của họ, nhưng nó vẫn xảy ra. Cái dụng của họ rất lớn. Trái lại có những con người có cái “thể” rất tốt, không những về mặt thể chất mà cả về mặt đạo đức tư cách cũng ưu việt, nhưng cuộc đời của họ lại long đong, cái “dụng” của họ rất kém, đến nỗi họ cũng chẳng để lại được dấu vết gì trên cuộc đời. Thể và Dụng là một phát hiện về lý thuyết dựa trên các con số có tính thực tiễn và ứng dụng rất rộng.

I. Từ Hà đồ đến Lạc thư - Khoảng cách thời gian

Theo truyền thuyết thì cả Hà đồ lẫn Lạc thư đều là sản phẩm từ thời chưa có chữ viết, nên phải dùng số lượng các chấm đen và chấm trắng để ghi các con số dựa theo tính chẵn lẻ của chúng. Nhưng từ Hà đồ đến Lạc thư cách nhau cũng khoảng vài thiên niên kỷ ! Hà đồ là của Phục Hy, một ông vua trong thời đại truyền thuyết, không rõ thực hư, người ta ước tính đến bốn ngàn năm trước công lịch. Tiên thiên Bát quái cũng do Phục Hy vạch ra. Còn Lạc thư là do vua Hạ Vũ sáng tạo. Vị vua này sống trước công nguyên 22 thế kỷ (2205-2137). Đó cũng là bản ghi 9 số đếm (bỏ số 0) cũng bằng chấm đen và chấm trắng nhưng theo một trật tự khác. Lạc thư được khắc trên mai con rùa. Tại sao lại khắc trên mai rùa ? Vì thời xưa chưa phát minh ra cách làm giấy, chưa có chữ viết, mọi số liệu muốn ghi nhớ đều phải dùng dây thắt nút, số lượng nút thắt là số liệu cần ghi. Để giữ được lâu dài, người xưa thường khắc những số liệu đó trên những

KINH DỊCH VÀ HỆ NHỊ PHÂN

mảnh xương vai, xương ức trâu, bò, dê, cừu, tốt nhất là trên mai rùa hay yếm rùa. Sự phát hiện ra Lạc thư là đánh dấu một giai đoạn tư duy toán học phát triển. Lạc thư được khắc trên mai rùa, có thể còn do thâm ý của người sáng tạo muốn ứng dụng qui luật của các con số trong thế giới sinh vật, nhất là trong nhân sinh. Vì vậy mới dùng rùa là sinh vật cho là “linh thiêng” để khắc. Về sau những người viết Dịch mới ghi rõ nội dung Lạc thư như sau :

“Đái cửu, lý nhất; Tả tam, hữu thất; Nhị tứ vi kiên; Lục bát vi túc...”
(Nghĩa : Đội chín, đạp một; Phải ba, trái bảy; Hai, bốn làm vai; Sáu, tám làm chân...) (Hình 30).

Hình 30 :
Lạc Thư

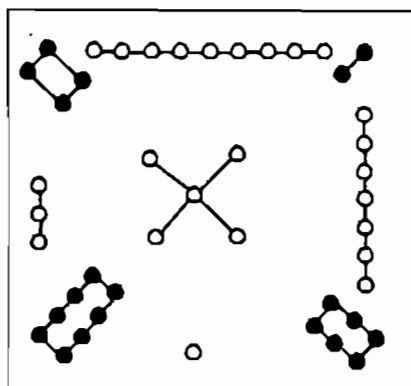

Tuy nhiên cũng chẳng có bằng chứng gì để có thể tin Lạc thư đã xuất hiện từ 22 thế kỷ trước công nguyên, trừ câu chuyện hoang đường về vua Hạ Vũ trông thấy con rùa thần trên sông Lạc, trên lưng nó có những chấm đen, chấm trắng, ngài mới phỏng theo đó mà dựng lên bảng 9 số và gọi là Lạc thư. Như vậy nó xuất hiện sau Hà đồ nhưng hai ngàn năm có lẻ. Những truyền thuyết đó đều do người đời sau dựng lên. Người ta chỉ biết đến hai hình Hà đồ và Lạc thư cũng như hình Tiên thiên Bát quái vào thời Hán Vũ Đế (140-86 tr.CN), do một người cháu đời thứ 12 của Khổng Tử là Khổng An Quốc, một học giả là đại thần của vua Vũ Đế, không hiểu căn cứ vào đâu, đã lập nên những hình vẽ đó và truyền lại. Mười hai thế kỷ sau Khổng An Quốc, vào thời vua Huy Tôn nhà Tống, đầu thế kỷ 12, các mô hình đó mới được in trên sách như ngày nay chúng ta biết. Dù sao thì những bức đồ trên cũng đã xuất hiện rất sớm, chắc chắn là

từ thời người Trung Quốc cũng như người Á Đông chưa sáng tạo ra chữ viết, nên cổ nhân đã phải dùng đến số lượng cụ thể các chấm trắng và chấm đen để biểu diễn các con số.

II. Lạc thư là một ma phương cơ sở (3 x 3) - Một ma phương về sự vận động của các con số tiến tới cân bằng mọi hướng trong không gian.

Nếu ta viết Lạc thư thành các con số Ả Rập, ta dễ dàng nhận thấy đó là một ma phương cơ sở bậc 3x3. Ma phương cơ sở này gồm 9 số đếm hàng đơn vị của hệ thập phân (không có số 0), được xếp thành hình vuông, mỗi chiều 3 số, xếp đúng theo lời ghi “đội 9 đạp 1; phải 3 trái 7; 2 và 4 là vai (ở trên và từ phải sang trái); 6 và 8 là chân ở dưới và cũng từ phải sang trái. Giữa là số 5. Ta có kết quả mỗi chiều, kể cả 2 đường chéo góc, đều có tổng số là 15. Tìm ra ma phương cơ sở của 9 con số đầu là một thành tựu rất lớn về tư duy toán học của người xưa.

	Nam			
	4	9	2	
Đ	3	5	7	T
	8	1	6	

Bắc

Lạc Thư :

Ma Phương cơ sở

Người ta đã nhận thức được trong 10 số đếm của hệ thập phân chỉ có 9 số hàng đơn vị (khác Hà đồ là có đủ 10 số, kể cả con số hàng chục). So sánh với Hà đồ chúng ta thấy :

1. Trung tâm hai đồ hình đều là số 5, nhưng Lạc thư không có số 10.

2. Trong Lạc thư : 4 số dương (lẻ) chiếm 4 hướng chính : số 1 ở bắc, số 9 ở nam, số 3 ở đông, số 7 ở tây. Như vậy con số khác Hà đồ là ở hai hướng : hướng nam, Hà đồ là số 2, còn Lạc thư là số 9; ở hướng tây, Hà đồ là số 4 còn Lạc thư là số 7. Còn 4 số âm (chẵn) chiếm 4 hướng góc của Lạc thư : số 2 góc tây nam, số 4 góc đông nam, số 6 góc tây bắc, số 8 góc đông bắc. Còn Hà đồ chỉ có 4 hướng chính.

3. Nếu bỏ số 5 ở tâm Lạc thư (Lạc thư hư tâm), ta còn 8 số chiếm 8 hướng trong không gian như 8 quẻ của hệ Bát quái. Chỗ khác nhau là : hai quẻ đối xứng của Bát quái thì có tổng số là 7, còn 2 số đối xứng của Lạc thư thì có tổng số là 10. (Bát quái là thuộc hệ nhị phân còn Lạc thư là thuộc hệ thập phân) (Hình 31).

KINH DỊCH VÀ HỆ NHỊ PHÂN

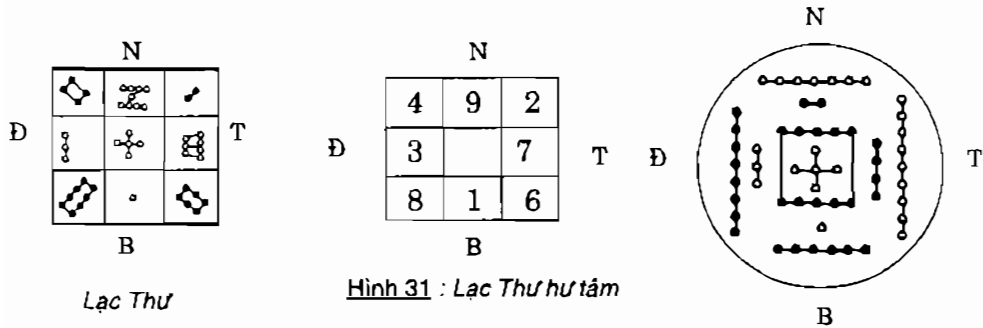

Trong cuốn “Kinh Dịch - Đạo của người quân tử”. Tác giả Nguyễn Hiến Lê có trích dẫn ý kiến của học giả Trung Quốc Trần Thục Am như sau : “Bát quái chỉ là những con số, thời xưa Trung Hoa chưa dùng hệ “thập tiến” (numération décimale), chưa đếm đến 10, mà chỉ đếm đến 7 số mà thôi, tức chỉ dùng “thất tiến pháp”... Do đó mới gọi 7 ngày là một tuần, cúng người chết thì 7 tuần, tức 49 ngày gọi là “mãn thất”. Từ đời Ân Chu trở đi mới dùng “thập tiến pháp”, và truy điệu người chết khi được 10 tuần (mỗi tuần 10 ngày) tức 100 ngày. Đời sau người Trung Hoa truy điệu theo cả hai cách đó”⁽³⁶⁾. Đến đây chúng ta lại có thêm một bằng chứng là Bát quái thuở ban đầu chỉ là cách ghi các chữ số theo nguyên lý nhị phân. (Còn hệ đếm đến 7 chỉ là cách dùng 7 số thực của hệ Bát quái).

Cần nhắc lại rằng trong mô hình Hà đồ, nếu bỏ hai số ở tâm (Hà đồ hư tám) thì ta có tổng số âm bằng tổng số dương (đều bằng 20) (xem Hình 32), nhưng tổng các số ở 2 hướng bắc nam và đông tây không bằng nhau (bắc nam = 16; đông tây = 24).

Còn trong Lạc thư thì 9 con số hàng đơn vị đã vận động thành trật tự của một ma phương cơ sở để có sự cân bằng trong mọi hướng (các hướng đều bằng 15), nhưng tổng số âm dương lại không bằng nhau (âm = 20; dương = 25) (xem Hình 33).

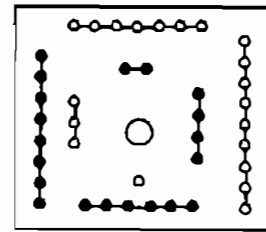

H 32 : Hà Đồ hư tám
Âm = Dương = 20; Các hướng không cân

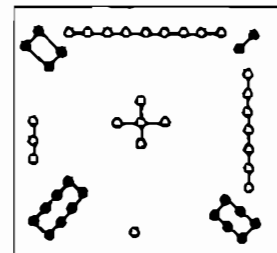

H 33 : Lạc Thư : Âm = 20; Dương = 25. (Các hướng bằng nhau, đều bằng 15)

(36) Nguyễn Hiến Lê. Sách đã dẫn, tr.21-22.

Như vậy các số trong Hà đồ muốn có cái “dụng” của chúng thì phải dịch chuyển các vị trí “tiên thiên” của chúng để tiến tới ma phương là Lạc thư, vì vậy Lạc thư trở thành “đối xứng” với Hà đồ, từ cân bằng giữa hai miền âm dương trở thành cân bằng theo các hướng. Ta đã biết rằng Bát quái cũng là mô hình các con số cân bằng theo các hướng, nay nếu lại đem ghép Lạc thư vào Tiên thiên Bát quái (như ghép vào Hà đồ) thì ta lại có một mô hình chỉ thể hiện được sự cân bằng theo mọi hướng mà vẫn không có sự cân bằng giữa hai miền âm dương. Muốn có một mô hình bao gồm cả sự cân bằng các hướng lẫn sự cân bằng âm dương, tất yếu Bát quái Tiên thiên cũng phải dịch chuyển vị trí ban đầu của các quẻ như Hà đồ, trở thành một trật tự mới được gọi là Hậu thiên Bát quái để đáp ứng sự cân bằng giữa hai miền âm dương (vì Lạc thư đã thể hiện được sự cân bằng các hướng). Sự nghiên cứu vị trí các con số trong không gian qua những mô hình Tiên thiên và Hậu thiên cũng như trong các bảng Hà đồ và Lạc thư chứng tỏ môn toán số của Trung Quốc cổ xưa đã phát triển rất cao. Không những thế, thông qua các viên đồ và phương đồ ta thấy cả môn hình học cũng đã có những thành quả rất sâu sắc. Trong cuốn sách Toán cổ được viết khoảng ba trăm năm trước công lịch là cuốn Chu phương toán kinh, người ta đã tìm thấy cả những hình vẽ chứng minh bằng hình học một cách rất tài tình định lý đối với hình tam giác vuông góc mà Pythagore đã tìm ra “ $c^2 = b^2 + a^2$ ”. Trong cách chứng minh bằng hình học của người Trung Quốc cổ còn ưu việt ở chỗ nó cho ta biết cả diện tích hình tam giác vuông góc bằng $1/4$ bình phương đường huyền trừ 1 (xem H.34 dưới). Trong hình vẽ ta thấy rõ bình phương đường huyền BC của tam giác ABC là một hình vuông trong chứa đúng 4 tam giác vuông góc như nhau, có một chỗ trống là ô chính giữa. Hình vuông như một ma phương bậc 5 “hư tâm” (H.34).

Trở lại trật tự các con số trong ma phương cơ sở là Lạc thư, người xưa cho đó là quĩ đạo tất yếu của các con số để tiến tới thăng bằng các chiều trong không gian. Vạn vật trong trời đất cũng phải tuân theo quĩ đạo đó để biến hoá. Các nhà thuật số xưa và cả các nhà phong thủy đã khai thác rất sâu vấn đề này trong khoa dự báo

KINH DỊCH VÀ HỆ NHỊ PHÂN

và trong việc tìm các huyết vị, định hướng nhà hay hướng xây cất các công trình lớn. Ta hãy điểm qua quĩ đạo chính của Lạc thư và những quĩ đạo biến thiên của nó. (Việc ứng dụng những quĩ đạo này trong thực tế, đúng hay sai, là thuộc một đề tài khác. Ở đây ta chỉ nói đại lược những vấn đề liên quan để có thể dễ dàng nắm bắt khi tìm hiểu những vấn đề ứng dụng sau này của Dịch học).

Hình 34 Mô hình diễn tả Định Lý Pythagore trong sách Chu Phương Toán Kinh của Trung Quốc cổ (37)

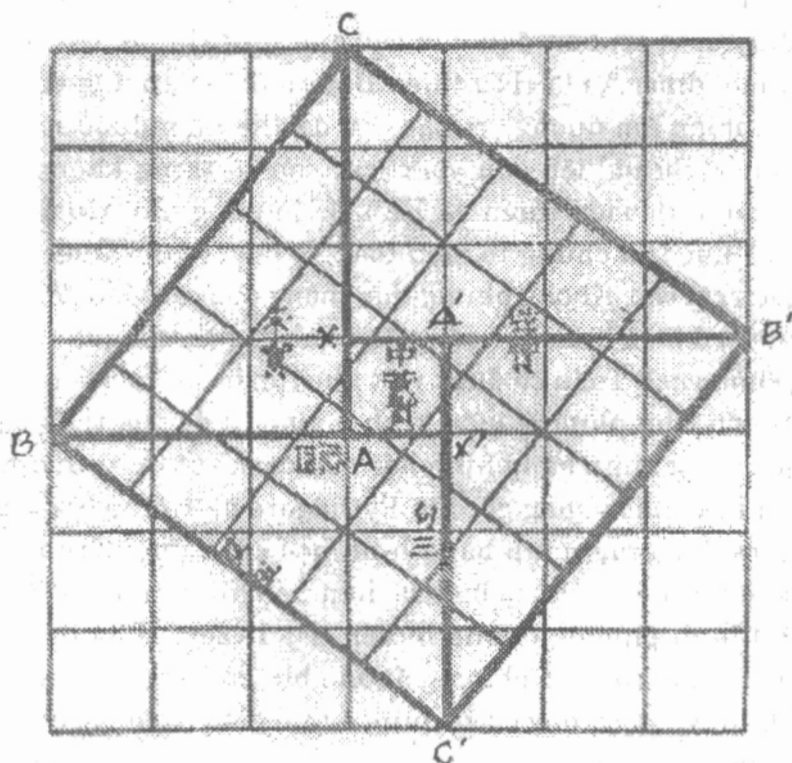

(Những chữ A,B,C-A', B', C', X, X' là do tác giả chú thêm)

37. (Trích trong Dictionary of Curious and Interesting Geometry của David V Vells - Penguin Books 1991)

Hình 33 : Hai quỹ đạo chính của Lạc Thư

4	9	2
3	5	7
8	1	6

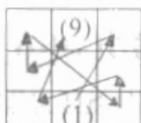

6	1	8
7	5	3
2	9	4

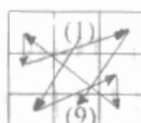

Quỹ Đạo (5) chuyển trái

Quỹ Đạo (5) chuyển phải

Hình 34 : Các quỹ Đạo thẳng giáng của các số Lạc Thư

CHUYỂN PHẢI

CHUYỂN TRÁI

Quỹ Đạo bậc bốn của Lạc Thư :

3	8	1
2	4	6
7	9	5

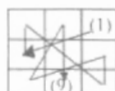

5	9	7
6	4	2
1	8	3



Quỹ Đạo bậc ba của Lạc Thư :

2	7	9
1	3	5
6	8	4

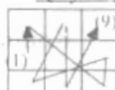

4	8	6
5	3	1
9	7	2

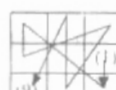

Quỹ Đạo bậc hai của Lạc Thư :

1	6	8
9	2	4
5	7	3



3	7	5
4	2	9
8	6	1



Quỹ Đạo bậc một của Lạc Thư :

9	5	7
8	1	3
4	6	2



2	6	4
3	1	8
7	5	9



Quỹ Đạo bậc chín của Lạc Thư :

8	4	6
7	9	2
3	5	1



1	5	3
2	9	7
6	4	8

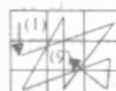

Quỹ Đạo bậc tám của Lạc Thư :

7	3	5
6	8	1
2	4	9



9	4	2
1	8	6
5	3	7



Quỹ Đạo bậc bảy của Lạc Thư :

6	2	4
5	7	9
1	3	8

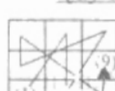

8	3	1
9	7	5
4	2	6



Quỹ Đạo bậc sáu của Lạc Thư :

5	1	3
4	6	8
9	2	7



7	2	9
8	6	4
3	1	5

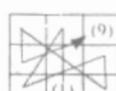

III. Hậu thiên Bát quái là sự đổi chỗ các quẻ khỏi vị trí ban đầu của chúng để có sự cân bằng giữa hai miền: 4 quẻ âm bằng 4 quẻ dương

Để lý giải vấn đề này trước tiên chúng ta hãy viết lại trật tự ban đầu được gọi là Tiên thiên và trật tự biến dịch được gọi là Hậu thiên của tám quẻ :

Trật tự theo Tiên thiên của Phục Hy :



Càn(7) Đoài(6) Ly(5) Chấn(4) Tốn(3) Khảm(2) Cấn(1) Khôn(0)

TT: 1 2 3 4 5 6 7 8

Trật tự theo Hậu thiên của Văn Vương :

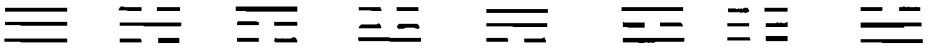

Càn(7) Khảm(2) Cấn(1) Chấn(4) Tốn(3) Ly(5) Khôn(0) Đoài(6)

TT: 1 2 3 4 5 6 7 8

Để hiểu thâm ý của cổ nhân về sự biến dịch từ Tiên thiên sang Hậu thiên chúng ta cần phải đưa các quẻ về giá trị thực của chúng, tức là những số mà chúng đại diện, chúng ta sẽ nhận thấy từ Tiên thiên phải chuyển sang Hậu thiên là điều dễ hiểu, chẳng có gì là thần bí cả. Ta hãy xem viên đồ Tiên thiên Bát quái viết theo giá trị thực của chúng (Hình 36).

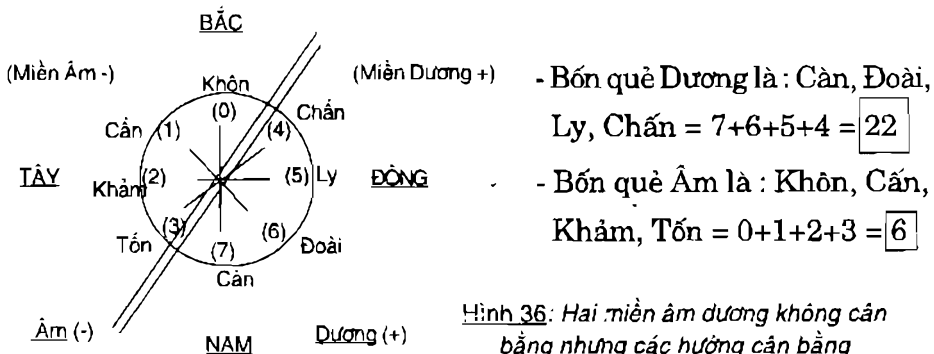

Hình 36: Hai miền âm dương không cân bằng nhưng các hướng cân bằng

Xem trong đồ hình ta nhận thấy các hướng đều có tổng số là 7 (cân bằng các hướng), nhưng hai miền âm dương thì không cân bằng (âm = 6; dương = 22).

Nếu ta đem cộng các số dương (lẻ) trong dãy số Bát quái trên lại, ta được : $1 + 3 + 5 + 7 = 16$. Cộng các số âm (chẵn) trong dãy số đó, ta được : $2 + 4 + 6 = 12$. Kết quả hai dãy số âm dương cũng không bằng nhau.

Như vậy muốn đạt đến sự cân bằng âm dương thì 8 số Bát quái nhất thiết phải thay đổi vị trí của chúng.

Ta biết tổng giá trị của dãy Bát quái là : $0 + 1 + 2 + 3 + 4 + 5 + 6 + 7 = 28$. Sự cân bằng giá trị âm dương có nghĩa là mỗi bên phải bằng 14.

Ta sẽ thấy ngay sự chuyển dịch lôgic nhất của các quẻ là làm thế nào cho phù hợp với “cái lý” biến thiên của các con số, ta dễ dàng thống nhất với cổ nhân rằng :

1. Hai quẻ Càn-Khôn là hai quẻ đại diện cho hai nửa “dương âm” của các con số, không thể chuyển miền.

2. Hai quẻ Chấn-Tốn là hai quẻ tiếp nối “dương âm” của hai miền, quẻ Chấn là điểm cuối của 4 quẻ dương; quẻ Tốn là điểm đầu của 4 quẻ âm, cũng không thể chuyển miền.

Như vậy đưa đến kết quả là chỉ còn 4 quẻ : Đoài, Ly ở dương và Khảm, Cấn ở âm cũng tức là hai cặp đối xứng : “Khảm-Ly”, “Cấn-Đoài” là phải đổi chỗ cho nhau : hai quẻ dương thành hai quẻ âm và trái lại hai quẻ âm thành hai quẻ dương. Ta sẽ đạt ngay được sự cân bằng âm dương, mỗi bên có tổng giá trị bằng nhau, tức bằng 14.

Trật tự mới được gọi là Hậu thiên Bát quái sẽ là :

“Càn(7) - Khảm(2) - Cấn(1) - Chấn(4) - Tốn(3) - Ly(5) - Khôn(0) - Đoài(6)”

Như vậy 8 số Bát quái đạt được sự cân bằng âm dương thì các hướng lại không còn cân bằng nữa.

Cũng như Tiên thiên Bát quái phải đặt lỏng vào Hà đồ mới thành cái “thể” hoàn chỉnh của các con số lúc “sinh thành”. Cái thể ban đầu của các con số cũng là cái thể “cân bằng động” của Tạo hoá. Nó vốn chứa trong lòng cái “mâu thuẫn nội tại” : đó chính là sự mất cân bằng khi thì giữa các hướng, khi thì giữa các miền âm dương. Vì thế mà Tạo hoá

KINH DỊCH VÀ HỆ NHỊ PHÂN

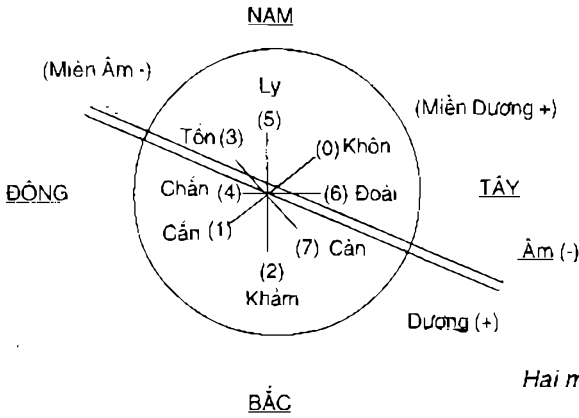

Hình 37 : Hậu thiên Bát quái :
Hai miền âm dương cân bằng, đều bằng 14
nhưng các hướng mất cân bằng

cũng như các con số phải luôn luôn biến dịch để tạo ra cái “dụng” cho chính mình. Hà đồ động tạo ra Lạc thư. Tiên thiên Bát quái động tạo ra Hậu thiên Bát quái. Tiên thiên Bát quái lồng trong Hà đồ là cái “thể” hoàn chỉnh của các con số cũng là mô hình hoàn chỉnh về cái “thể” của Vũ trụ. Còn Hậu thiên Bát quái lồng vào Lạc thư tạo nên cái “dụng” của các con số, cũng là mô hình hoàn chỉnh về cái “dụng” của Vũ trụ. Đó chính là mô hình về sự biến dịch của Vũ trụ khi đã sinh thành. Nói theo ngôn ngữ khoa học ngày nay thì :

Lạc thư và Hậu thiên Bát quái chính là mô hình về hệ tọa độ biến thiên của Vũ trụ sau khi đã được hình thành.

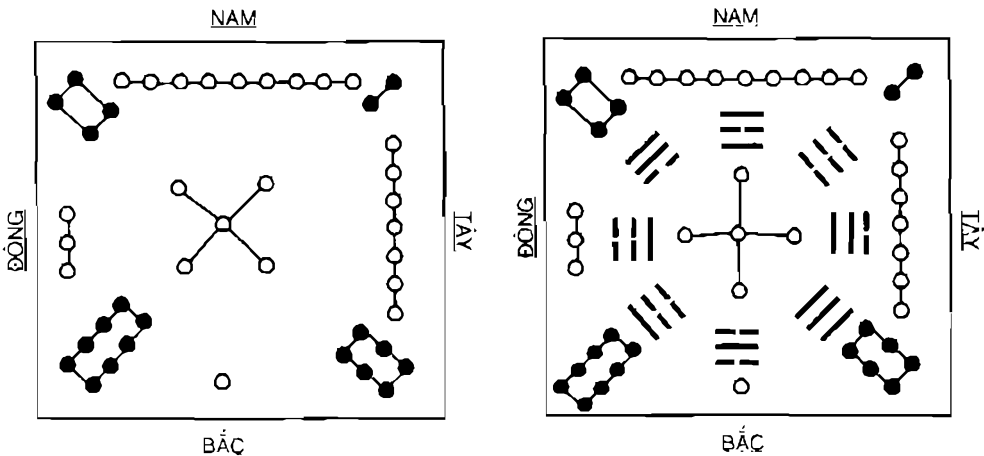

Hình 33: Hình lạc thư

Lạc thư và Hậu thiên Bát quái

IV. Hệ toạ độ Hậu thiên thể hiện không những sự chi phối của “âm dương - ngũ hành” (hai hệ đếm 2 và 5) mà còn cả sự chi phối của hệ đếm “thất phân” và “thập phân”.

Ở các chương trên chúng ta đã khảo sát và đã biết Hà đồ là bảng sắp xếp 10 số đếm thể hiện một hệ tiên đề về một toạ độ không gian phù hợp với lý thuyết “Nhị - Ngũ” (tức lý thuyết âm dương - ngũ hành). Về mặt triết học, người xưa quan niệm “âm dương” tương ứng với Trời Đất là hai chủ thể liên quan đến con người. Vì vậy về mặt “tượng số” Trời Đất được biểu thị bằng trục tung với hai quẻ Càn-Khôn. Cái quan trọng thứ hai đối với con người và giới sinh vật nói chung, sau trời đất là Nước và Lửa. Vì vậy về mặt “tượng số”, chúng chiếm trục hoành với hai quẻ Khâm-Ly. Về mặt giá trị thì tổng hai quẻ Càn + Khôn = $7 + 0 = 7$; tổng hai quẻ Khâm + Ly = $2 + 5 = 7$. Như vậy hệ trục trong Bát quái Tiên thiên là đẳng hướng. Đối với Hà đồ thì trục tung là $1 + 2 = 3$, trục hoành là $3 + 4 = 7$, thể hiện sự không cân bằng giữa các hướng.

Ta thấy các số 2-3-5-7 là những số rất quan trọng, chúng liên quan đến bản thể của Vũ trụ, đồng thời cũng là những hệ đếm đầu tiên của con người. Hệ toạ độ của Hà đồ và Tiên thiên Bát quái liên quan chặt chẽ đến những con số đó.

Theo cách lý giải của cổ nhân thì sau khi các thế lực “âm dương” và “ngũ hành” đã vận động để sinh thành ra muôn vật, tức là đã thể hiện cái “dụng” của trời đất thì trục Càn-Khôn không thể giữ nguyên như thế mà phải được thể hiện bằng hai số 2 và 5 (tức âm dương - ngũ hành). Số 2 chính là quẻ Khâm và số 5 chính là quẻ Ly. Tổng giá trị của chúng là 7. Trục Càn-Khôn phải được thay thế bằng trục Khâm-Ly. Về mặt lý chúng thể hiện được cái “dụng” của trời đất, không có thuỷ hoả vạn vật không thể sinh thành. Về mặt số chúng thể hiện được cái “dụng” của hệ thất phân. Chúng chiếm trục tung thay thế cho trời đất. Còn trục hoành phải đại diện cho cái “dụng” của hệ thập phân, tổng giá trị của các quẻ này phải bằng 10. Vì thế mà không thể sắp xếp cặp quẻ Càn-Khôn ở trục hoành (tổng của chúng chỉ bằng 7). Thêm nữa, Càn

KINH DỊCH VÀ HỆ NHỊ PHÂN

vốn có thuộc tính “cứng mạnh” của Kim, không thể ở hướng xung khắc là hướng đông thuộc Mộc; còn Khôn thì bản chất đã thuộc Thổ, không thể chiếm hướng đông của Mộc, cũng không thể chiếm hướng chính tây của Kim. Hợp lý hơn cả là để quẻ Chấn-4 là dương ở hướng đông của Mộc và quẻ Đoài-6 thuộc âm ở hướng tây của Kim, để có tổng giá trị là 10. Hoành thuộc hai quẻ Chấn-Đoài. Như vậy trật tự mới có quẻ Càn là đầu dãy số, quẻ Đoài là cuối dãy số, xếp theo vòng tròn liên tục (không phải cắt đôi như ở Tiên thiên), thì hai quẻ Càn-Đoài nối tiếp nhau cùng một hành Kim, Càn là dương Kim, Đoài là âm Kim. Còn hành Thổ ở trung tâm được chia đôi thành hai : Khôn là âm Thổ ở hướng tây nam và Cấn là dương Thổ ở hướng đông bắc để hành Thổ điều tiết được sự “sinh khắc” của các hành khác. Sắp xếp như thế thì tính hợp lý của các con số là rõ ràng và hoàn bị, không có cách sắp xếp tối ưu khác có thể diễn tả được những nội dung triết học trên.

Hệ quả của trật tự Hậu thiên - Tượng số Hậu thiên : “Quẻ âm nhiều hào dương; quẻ dương nhiều hào âm” : Cách sắp xếp trên dẫn đến một kết quả rất lý thú : nhìn tượng 3 quẻ dương (thuộc Càn) là :

Khâm(2) ☶☶ ; Cấn(1) ☶☶☶ ; Chấn(4) ☳☳☳; ta thấy đều chỉ có một hào dương, còn hai hào âm.

Còn ba quẻ âm (thuộc Khôn) là: Tốn(3) ☴☴☴ ; Ly(5) ☲☲☲ ; Đoài(6) ☱☱☱ đều chỉ có một hào âm mà lại hai hào dương. Như vậy là quẻ dương nhiều âm, quẻ âm nhiều dương. Nói cách khác : “*Quẻ ít dương là quẻ dương; quẻ ít âm là quẻ âm*”. Kết quả trong mỗi nhóm quẻ đều có số hào dương bằng số hào âm. (4 quẻ âm = 4 quẻ dương = 6 hào âm + 6 hào dương).

Người xưa cho rằng : 3 quẻ miền dương thực chất là từ miền âm đến, đều do quẻ Khôn giao với quẻ Càn mà ra. Còn 3 quẻ miền âm cũng thực chất là từ miền dương qua, đều do quẻ Càn cấu quẻ Khôn mà có.

Về mặt nhận thức cổ nhân còn dựa vào các tượng trên mà đưa ra kết luận : “*Cái nhiều lấy cái ít làm chủ*” hoặc “*Cái cương lấy cái nhu làm tượng*” hay ngược lại “*Cái nhu lấy cái cương làm hình*”. Kết luận này được các nhà thuật số sau này ra sức khai thác, làm cơ sở cho nhiều môn dự báo nhân học cổ.

V. Ý nghĩa về xã hội và nhân văn của 8 quẻ Hậu thiên

Như trên chúng ta đã biết, nếu Tiên thiên là cái Thể của 8 số ban đầu thì Hậu thiên là cái Dụng của chúng. Cái thể ban đầu của 8 số tương ứng với 8 trạng thái vật lý tự nhiên trên mặt đất là Trời, Đất, Lửa, Nước, Sấm, Gió, Núi, Đầm. Nay muốn có cái Dụng trong xã hội và nhân văn, 8 quẻ Hậu thiên cũng phải mang thêm những ý nghĩa tượng trưng về nhân sự. Ý nghĩa đó phải là nền tảng của xã hội con người. Đó chính là lý do để các quẻ Hậu thiên mang thêm ý nghĩa về một gia đình gồm 8 thành viên là cha mẹ và 6 con, ba trai ba gái. Tương truyền Văn Vương là người đầu tiên vạch ra qui ước này khi ông bị vua Trụ bắt giam trong ngục Dữu Lý. Từ đó ý nghĩa nhân văn được dùng để tiên đoán mọi hiện tượng ảnh hưởng đến con người. Ta có thêm ý nghĩa : Càn là cha; Khôn là mẹ; Chấn là trưởng nam; Tốn là trưởng nữ; Khảm là trung nam; Ly là trung nữ; Cấn là thiếu nam; Đoài là thiếu nữ.

Ba số thuộc Cha (Càn) :

Chấn-4 : Trưởng nam
Khảm-2 : Trung nam
Cấn-1 : Thiếu nam

Ba số thuộc Mẹ (Khôn) :

Tốn-3 : Trưởng nữ
Ly-5 : Trung nữ
Đoài-6 : Thiếu nữ

Ở đây ta thấy, hai quẻ Chấn-4, Khảm-2 tuy thuộc 4 quẻ dương nhưng bản chất số của chúng lại là hai số âm (chẵn), nên chúng phải theo chiều nghịch, nghĩa là phải xếp từ số lớn đến số nhỏ, tức là từ số 4 đến số 2 rồi số 1. Trật tự đó dẫn đến quẻ Chấn phải là trai trưởng không thể khác (xem lại Thuyết Tâm truyền trong Hà đồ). Cũng như thế, hai quẻ Tốn-3, Ly-5 tuy thuộc 4 quẻ âm nhưng bản chất số của chúng lại là hai số dương (lẻ), nên chúng phải theo chiều thuận, nghĩa là phải xếp từ số nhỏ tiến lên số to, tức là từ số 3, đến số 5 rồi số 6 (Tâm truyền). Vì vậy mà quẻ Tốn phải đứng đầu và là con gái trưởng.

VI. Lạc thư và Hậu thiên Bát quái phối hợp tạo thành một mô hình vũ trụ biến dịch đến chỗ cân bằng mọi hướng (Lạc thư) và cân bằng hai miền âm dương (Hậu

thiên Bát quái). Mô hình này là cái “dụng” của vũ trụ thông qua qui luật của các con số.

Như Tiên đề về “âm dương” đã phát biểu, Vũ trụ cũng như các con số tồn tại và vận động đều có âm có dương, có cơ có ngẫu. Các quẻ các hào cũng đối xứng với nhau. Mô hình vũ trụ lúc ban đầu thể hiện cái “thể” của nó. Đến khi vận động biến hoá để sinh thành ra muôn vật là đã thể hiện ra cái “dụng” của nó. Vì thế hai mô hình lồng ghép : Hà đồ và Tiên thiên Bát quái cùng Lạc thư và Hậu thiên Bát quái là đối xứng của nhau, là “thể” và “dụng” của nhau. Hà đồ chuyển sang Lạc thư là các con số chuyển từ cân bằng hai miền sang cân bằng mọi hướng. Còn Tiên thiên Bát quái chuyển sang Hậu thiên Bát quái là các con số chuyển từ cân bằng các hướng sang cân bằng hai miền âm dương. Cả hai mô hình đều thể hiện một vũ trụ tuân theo qui luật của các con số, một vũ trụ luôn biến dịch để khi thì cân bằng hai miền âm dương, khi thì cân bằng theo mọi hướng (Hình 36).

HÌNH 36

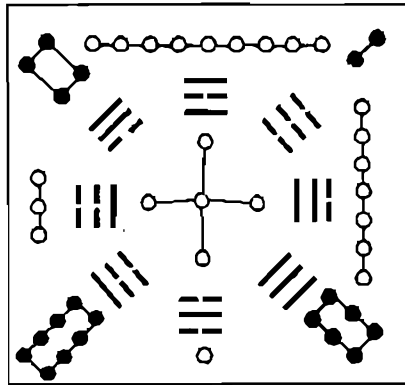

Trong 8 quẻ Hậu thiên ta còn nhận thấy một kết quả quan trọng khác: Trừ trục Bắc Nam có 2 quẻ đối xứng Khâm-Ly (đối xứng cả tượng và số), còn 6 quẻ khác không còn đối xứng theo trục 180° như trong Tiên thiên nữa. Ta có kết quả :

1. Đối xứng biến dịch : (biến từ âm thành dương, và ngược lại)

1. Cặp Khâm-Ly : đối xứng 180°
2. Cặp Cấn-Đoài : đối xứng theo góc 135° (qua 2 quẻ Càn-Khâm)
3. Cặp Càn-Khôn : đối xứng theo góc 90° (qua quẻ Đoài)
4. Cặp Chấn-Tốn : đối xứng theo góc 45°.

2. Đối xứng phản dịch : (quẻ nọ quay 180° thì thành quẻ kia): trừ hai cặp Càn-Khôn và Khâm-Ly chỉ có đối xứng biến dịch còn hai cặp :

1. Cấn-Chấn : kẻ nhau, phản dịch của nhau.
2. Tốn-Đoài : phản dịch của nhau.

Điều này hé cho ta thấy : qui luật biến hoá của các số Hậu thiên là có thể tính trước được. Những quá trình biến dịch âm thành dương hay ngược lại là theo góc 45° hay góc 180° . Còn những quá trình theo phản phục thì diễn ra theo các góc 45° hay 135° . Đây lại thêm một tiền đề cho các nhà tinh thông Dịch lý vận dụng trong khoa chiêm bói cổ. Vì đây là mô hình về cái “dụng” của các con số nên Lạc thư và Hậu thiên Bát quái được ứng dụng trong mọi môn tính toán dự báo cổ, từ thiên văn lịch toán, đến chính trị quân sự, cho đến việc dò dẫm cõi tâm linh để hòng dự báo vận mệnh đời người. Nhiều phép tính nổi tiếng thời xưa như Kỳ môn độn giáp, Số thái ất, Độn lục nhâm v.v... đều dựa vào các con số trong ma phương của Lạc thư và vị trí tám quẻ trong Hậu thiên đồ để làm cơ sở tính toán. Ngay cả việc bố trí các trận đồ quân sự của các tướng tài tinh thông Dịch lý như Gia Cát Khổng Minh thời Tam quốc cũng dựa vào 8 quẻ biến hoá qui thành 8 cửa để dàn thành thế trận, làm cho đối phương không biết đâu mà lẩn.

VII. Số đại diện

Ta đã biết Hà đồ có tổng số là 55 ($1+2+3+4+5+6+7+8+9+10 = 55$), còn Lạc thư có tổng số là 45 ($1+2+3+4+5+6+7+8+9 = 45$). Như vậy : Hà đồ + Lạc thư = Thế + Dụng = $(55 + 45) = 100$. Chia đôi số 100 ta được số 50. Đó là số trung bình cộng của Hà đồ và Lạc thư, cũng chính là số gọi là Số đại diện.

Người xưa cho rằng 50 số này chi phối mọi biến thiên của vũ trụ, vì thế mới gọi là “Đại diện”. Nghiên cứu số này, nhiều tác giả còn có những ý kiến khác nhau. Có người không hiểu số đó từ đâu ra. Có người lại cho số đó là của Hà đồ bỏ số 5 ở giữa. Có người lại cho là lấy 10 số của Hà đồ nhân lên với 5 là số Đại diện. Nhà nghiên cứu Lê Văn Quán thì cho rằng : “Số Đại diện 50 tức là tổng của ba số phương “câu, cổ, huyền”. Tỷ lệ các số này như sau : câu 3, cổ 4, huyền 5. Tổng bình phương của ba số

KINH DỊCH VÀ HỆ NHỊ PHÂN

này là 50. $(3 \times 3) + (4 \times 4) + (5 \times 5) = 9 + 16 + 25 = 50$ ⁽³⁸⁾.

Tuy nhiên, theo ý chúng tôi, trong Chu Dịch, nhất là trong chú giải về Hà đồ - Lạc thư, người xưa không đề cập đến “câu, cổ, huyền”. Vì vậy coi số 50 là trung bình cộng của hai bảng số Hà đồ và Lạc thư là rõ ràng và dễ hiểu nhất.

Đến đây chúng ta đã có thể giải thích được cơ bản về hai hình vẽ cổ xưa nhất đã là nền tảng của Kinh Dịch từ hàng ngàn năm nay. Hy vọng là chiếc cánh cửa kiên cố đầu tiên để đi vào khu rừng đầy bí ẩn và có sức lôi cuốn của Dịch đã được khai mở. Còn bao nhiêu lần cửa nữa chúng ta sẽ phải tìm hiểu tiếp, nhưng cánh cửa đầu tiên mà không mở được thì khó có thể lần tới các cửa tiếp theo.

(38) Lê Văn Quán : Kinh Dịch - Vũ trụ quan. NXB Giáo dục, Hà Nội 1995, tr.55.

CHƯƠNG VII

64 QUÊ TRÙNG QUÁI LÀ 64 CHỮ SỐ THEO HỆ NHỊ PHÂN CỦA NGƯỜI XUA

Sau 8 quẻ đơn đến 64 quẻ kép gọi là trùng quái, vì mỗi trùng quái gồm 2 quẻ đơn quái chồng lên nhau. Quẻ ở trên gọi là quẻ thượng hoặc quẻ “ngoại”; quẻ ở dưới gọi là quẻ hạ hoặc quẻ “nội”. Bát quái và 64 trùng quái là nội dung cơ bản của Dịch. Lý do tại sao cổ nhân lại lấy hai dãy số Bát quái và Trùng quái để khảo sát và làm nội dung cơ bản của Dịch chúng ta đã khảo sát một phần ở các chương trên.

Trong chương khảo sát về Hà đồ và Tiên thiên Bát quái chúng ta đã biết được ý đồ của cổ nhân muốn phát biểu về những vấn đề gì trong các mô hình trên. Ở đây cần thiết phải nhắc lại vài điều cơ bản trước khi khảo sát sang những vấn đề mới. Thông qua các mô hình về 10 số đếm, người xưa đã nói lên quan niệm của mình về một “Vũ trụ đối xứng âm dương” cũng tức là một vũ trụ được phân cực ngay từ khi nó được hình thành. Điều thứ hai cổ nhân muốn phát biểu: “Không gian là cân bằng theo mọi hướng nhưng lại không cân bằng giữa hai miền âm dương”. Đó chính là mâu thuẫn nội tại của vũ trụ, đồng thời cũng là động lực vĩnh hằng cho sự biến dịch không ngừng của Tạo hoá.

I. Ý nghĩa của 64 trùng quái

Tuy nhiên, nếu Dịch chỉ dừng lại ở tổ hợp ba hàng vạch với 8 số ban đầu cùng những qui ước về một hệ toạ độ không gian có 4 phương, tám hướng cũng như 8 trạng thái vật lý cơ bản hay 8 ngôi bậc trong một gia đình thì nó quá đại cương, quá khái quát, không đủ chi tiết để có thể có cái “dụng” lớn là có khả năng bao quát được mọi sự việc trong trời đất để trở thành một môn học dự báo mọi hiện tượng thiên văn, địa lý và

KINH DỊCH VÀ HỆ NHỊ PHÂN

nhân sinh. Để có thể đưa các con số vào phép tính dự báo tương đối được chi tiết hơn, người xưa phải dùng những vòng số lớn hơn, có thể bao hàm được những biến thiên cơ bản của vũ trụ và con người, đồng thời đủ để phân loại những mối quan hệ phong phú không thể thiếu trong thiên nhiên và xã hội. Đó chính là mục đích việc sử dụng 64 trùng quái làm nội dung cơ bản của Dịch.

1. 64 là con số để tính Lịch toán. Lý thuyết Dịch là con đẻ của xã hội nông nghiệp cổ điển. Trong xã hội đó việc dự báo được đúng thời tiết bốn mùa để tính được thời vụ gieo trồng, để tránh được hạn hán và lũ lụt là yêu cầu bức thiết có tính chất sống còn của mọi triều đại. Vì thế không có gì là lạ, từ nhiều ngàn năm trước Công nguyên, con người từ đông sang tây luôn luôn quan sát thiên tượng, đo đạc sự chuyển dịch của trăng sao, đo bóng nắng mặt trời, ghi chép gió mưa hay những biến thiên của khí hậu để làm lịch, để có thể dự báo trước thời tiết. Do đó các dân tộc đều biết cách làm lịch rất sớm. Việc sử dụng các dãy số theo nhị phân trong Kinh Dịch cũng không ngoài mục đích đó. Khi khảo sát các dãy số lớn dần trong hệ nhị phân, chúng ta dễ dàng thống nhất với cổ nhân rằng, không có dãy số nào thuận lợi và hợp lý hơn dãy số từ 0 đến 63 (tức 64 trùng quái), vì các lý do sau đây :













1.1 - Nhờ quan sát chi tiết những biến thiên của thời tiết mà người xưa nhận ra rằng : sự biến thiên đó phụ thuộc chặt chẽ vào các con số 2, 3 và 5 : hầu như cứ 5 ngày là khí hậu có một thay đổi nhỏ. Các nhà lịch học cổ gọi thời gian đó là một “hậu”. Ba hậu (tức 15 ngày) là một thay đổi vừa, gọi là một “khí”. Như vậy mỗi năm có 24 khí, gồm 72 hậu, vừa đúng một vòng chuyển dịch của những chòm sao chính trên Thiên cầu khi quan sát về đêm, bằng một vòng 360° , tương ứng với 360 ngày (gần bằng một năm thời tiết).

1.2 - Con số 64 quẻ trùng quái, mỗi quẻ có 6 hào (tức 6 vạch) gồm tất cả là 384 hào, nếu bớt đi 24 hào của bốn quẻ chính là Càn, Khôn, Khảm, Ly (làm đại diện cho 4 mùa) thì còn 360 hào của 60 quẻ còn lại, đúng với số ngày của 24 tiết khí và của 72 hậu trong năm, cũng đúng với 360° của sự chuyển dịch các thiên thể trên bầu trời. Thực ra một vòng của quả đất quay quanh mặt trời là 365,25 ngày. Đó cũng là một năm thời

tiết, phù hợp với dương lịch. Âm lịch tính theo cả thời tiết lẫn theo chu kỳ trăng, nên số ngày còn thiếu sẽ tính vào năm có tháng nhuận (*). Như vậy lấy dãy số từ 0 đến 63 làm các số để tính lịch là tiện lợi và phù hợp. Dãy số nhỏ hơn là không đủ để tính toán. Còn dãy số lớn hơn là quá nhiều và không thuận tiện về nhiều mặt.

2. Tổ hợp quẻ 6 vạch là cấu trúc đối xứng âm dương của Hào và Quái: Mỗi trùng quái là tổ hợp của hai đơn quái, một quẻ ở trên, một quẻ ở dưới, làm âm dương cho nhau, phù hợp với nguyên lý đối xứng mà chúng ta đã khảo sát ở chương IV và chương V. Như vậy mỗi hào trong đơn quái (quẻ ba vạch) cũng phải tồn tại đối xứng. Quẻ 6 vạch đáp ứng được yêu cầu hợp lý đó : mỗi hào đều có đối xứng “âm dương” : hai vạch trên cùng là Thiên, hai vạch giữa là Nhân, hai vạch dưới là Địa. Điều đó cho phép giải thích các mối quan hệ trong những hệ quả ứng dụng một cách dễ dàng và hợp lý hơn rất nhiều.

3. Tổ hợp quẻ 6 vạch là “tam tài” của lưỡng nghi. Ngoài ý nghĩa là đối xứng âm dương của hào và đơn quái, quẻ 6 vạch còn có một ý nghĩa khác không kém phần quan trọng, xưa nay ít người nói đến, đó là tam tài của lưỡng nghi : “Ba trong bốn tượng cơ bản” chông nhau, làm “tam tài” cho nhau. Ví dụ :

- Quẻ Càn  là do 3 tượng “Thái dương”  hợp thành;
- Quẻ Khôn  là do 3 tượng “Thái âm”  hợp thành;
- Quẻ Khảm  là do 3 tượng : “Thiếu âm” , “Thái âm” ,
và “Thiếu dương”  hợp thành;
- Quẻ Ly  là do 3 tượng : “Thiếu dương” , “Thái dương” ,
và “Thiếu âm”  hợp thành.

Các quẻ khác cũng đều do 3 tượng hợp thành. Chúng ta đã biết, có 4 tượng cơ bản, mà cứ 3 tượng ghép thành một quẻ, cuối cùng ta cũng chỉ có $4 \times 4 \times 4 = 64$ cách sắp xếp khác nhau mà thôi.

(*) Xin tham khảo thêm tài liệu : “Phương pháp chọn ngày theo lịch Can chi” - Hoàng Tuấn, NXB VHNT, Hà Nội, 1999).

KINH DỊCH VÀ HỆ NHỊ PHÂN

Tóm lại mỗi trùng quái biểu thị hai trạng thái :

- *Một là* : Tổ hợp 2 quẻ đơn ba vạch làm “lưỡng nghi” cho nhau;
- *Hai là* : Tổ hợp 3 tượng hai vạch làm “tam tài” cho nhau.

Hình thái thứ hai ít được nói đến trong Dịch học, nhưng cũng chính ở hình thái thứ hai này mà gần đây một nhà khoa học người Đức là Martin Schoenberger đã so sánh Tứ tượng với 4 Base (bốn chất cơ bản) trong cấu trúc ADN và ARN (axít Desoxy ribonucléic và axít Ribonucléic) và nhận thấy mô hình 64 trùng quái của Dịch cổ Á Đông chính là hình ảnh những tổ hợp “mã di truyền” trong sinh học. Trong cơ chế di truyền người ta cũng phát hiện ra mỗi “mã di truyền” là một tổ hợp ba trong bốn Base cơ bản quyết định sự tổng hợp một axít amin nhất định trong số 20 axít amin của mọi sinh vật để tạo thành chuỗi prôtít đặc trưng cho từng chủng loại (xem bảng Mã di truyền và hình ảnh 64 quẻ Dịch : Hình 40-41). Trong khi giả định “tứ tượng” của Dịch cổ tương ứng với 4 base cơ bản của phân tử di truyền, M. Schoenberger đã có thể chuyển 64 mật mã di truyền thành 64 quẻ Dịch cổ. Ông đã phiên dịch 4 base : Uraxin, Cytosin, Guanin, và Adenin sang “tứ tượng” như sau

- Uraxin (U) tương ứng với Thái âm (00) : (Thuộc nhóm Pyrimidin - vòng đơn) - mang CO
- Guanin (G) tương ứng với Thiếu dương (01) : (Thuộc nhóm Purin - vòng kép) - mang NH₂(+) và CO.
- Cytôsin (C) tương ứng với Thiếu âm (10) : (Thuộc nhóm Pyrimidin - vòng đơn) - mang NH₂(+) và CO.
- Adênin (A) tương ứng với Thái dương (11) : (Thuộc nhóm Purin - vòng kép) - mang NH₂(+).

Từ sự so sánh trên ông đã chuyển đổi các mật mã ra quẻ Dịch một cách dễ dàng. (Tiếc rằng trong công trình này, phần lý giải các quẻ theo mã di truyền không còn đúng vì các quẻ đã bị viết ngược và đọc sai. Theo bản lược dịch “Kinh Dịch và mã di truyền” của hai tác giả Đỗ Văn Sơn và Đức Minh, trang 194-195).

4. 64 cũng là số phù hợp với nhiều chu trình sinh học cơ bản.

Đối với con người, con số 64 là con số của những chu trình sinh học khác nhau trong cơ thể. Dù muốn hay không, con người từ cổ tới nay

quá tuổi 60 là bước vào thời kỳ suy giảm những chức năng sinh học, suy giảm hệ nội tiết nói chung. Tuy có người ít, người nhiều, người có những biểu hiện rõ rệt, hoặc người không có mấy những rối loạn chức năng, nhưng không ai tránh được quá trình tiến hoá có tính qui luật đó. Xã hội hiện đại tuy đã có rất nhiều tiến bộ về mặt y học và mức sống đã được nâng cao, tuổi thọ trung bình đã tăng lên một mức đáng kể, nhưng nói chung đó là những thành quả về mặt vệ sinh xã hội, chiến thắng được các bệnh nhiễm trùng, ký sinh trùng và các nạn dịch, đã hạ thấp được tỷ lệ tử vong ở trẻ sơ sinh nên đã nâng cao được tuổi thọ trung bình lên khá cao, nhưng thực ra chưa thể ảnh hưởng gì trực tiếp đến được quá trình lão hoá của con người cả. Những chu trình sinh học vẫn cứ tiếp diễn theo nhịp điệu như từ khi có con người đến nay. Quả tim con người vẫn cứ đập từ 60 đến 70 lần trong một phút. Nhịp thở trung bình vẫn cứ bằng 1/3 mạch đập...

5. Dây số trùng quái là dây số có ma phương bậc 8.

64 số của trùng quái ngoài khả năng xếp thành phương đồ (8 x 8) còn có thể sắp xếp thành ma phương bậc 8 với tổng mỗi hàng ngang cũng như dọc và hai đường chéo đều bằng 260 (xem hình 32). Khảo sát các dây số của hệ nhị phân, ta thấy dây Bát quái không có ma phương nên nó phải mượn ma phương bậc ba của 9 số đơn vị hệ thập phân, tức Lạc thư nhưng phải bỏ số ở tâm (Lạc thư hư tâm). Dây 16 số có ma phương bậc bốn. Dây 32 số (tập hợp 5 hàng vạch) không có cả phương đồ lẫn ma phương, vì phương đồ (5 x 5) chỉ cần 25 số, còn phương đồ (6 x 6) lại cần 36 số. Số 32 đứng giữa hai số độ nên không thể có phương đồ và ma phương. Dây 64 số của tập hợp 6 hàng vạch là một dây số hoàn chỉnh. Chúng có phương đồ 8 x 8 viết từ số nhỏ đến số lớn hay ngược lại, theo 8 hàng, mỗi hàng 8 số. Dây số này cũng như các dây số nhị phân khác, đều có hai ma phương. Ở đây là ma phương bậc 8 : - nếu lấy từ số 0, ta có ma phương từ số 0 đến số 63, với mỗi hàng ngang hay dọc cũng như hai cạnh chéo đều nhau bằng 252) (xem hình 33a); - nếu lấy từ số 1, ta có ma phương từ số 1 đến số 64, với mỗi hàng ngang hay dọc cũng như hai cạnh chéo đều bằng 260 (xem bảng ma phương trang dưới).

KINH DỊCH VÀ HỆ NHỊ PHẦN

BẢNG MẬT MÃ DI TRUYỀN
(Theo Biochemie của Rappoport - 1970)

Base số I (trong mã D.T)	Trật tự của 4 Base cơ bản				Base số III (trong mã D.T)
	Base số II (trong mã di truyền)				
	URAXIN (U)	CYTÔDIN (C)	ADÊNIN (A)	GUANIN (G)	
U	UUU	UCU	UAU	UGU	U
	Phenin	Serin	Tyrosin	Cystin	
C	CUC	CCC	CAC	CGC	C
	Leuxin	Prolin	Histidin	Arginin	
A	AUA	ACA	AAA	AGA	A
	Isoleuxin	Thréonin	Lysin	Arginin	
G	GUG	GCG	GAG	GGG	G
	Valin	Alanin	Glutamin	Glyxin	
C	CUU	CCU	CAU	CGU	U
	Leuxin	Prolin	Histidin	Arginin	
A	AUC	ACC	AAC	AGC	C
	Isoleuxin	Thréonin	Arginin	Serin	
G	GUA	GCA	GAA	GGA	A
	Valin	Alanin	Glutamin	Glyxin	
U	UUG	UCG	UAG	UGG	G
	Leuxin	Serin	(00)	Tryptophan	
A	AUU	ACU	AAU	AGU	U
	Isoleuxin	Thréonin	Asn	Serin	
G	GUC	GCC	GAC	GGC	C
	Valin	Alanin	Asp.	Glyxin	
U	UUA	UCA	UAA	UGA	A
	Leuxin	Serin	(00)	(00)	
C	CUG	CCG	CAG	CGG	G
	Leuxin	Prolin	Glutamin	Arginin	
G	GUU	GCU	GAU	GGU	U
	Valin	Alanin	Asparagin	Glyxin	
U	UUC	UCC	UAC	UGC	C
	Phénylalanin	Serin	Tyrosin	Cystin	
C	CUA	CCA	CAA	CGA	A
	Leuxin	Prolin	Glutamin	Arginin	
A	AUG	ACG	AAG	AGG	G
	Méthionin	Thréonin	Lysin	Arginin	

Chú - Các nhóm chữ cái trong ô là những chữ đầu tên các Base cơ bản tạo thành mật mã tổng hợp riêng của mỗi axit amin, tên các axit amin phía dưới cùng ô.

Hình 40. 64 quẻ theo tổ hợp 3 tượng so sánh với 64 mật mã di truyền

Thái dương	Thiếu âm	Thiếu dương	Thái âm
(Adênin)	(Cytôsin)	(Guanin)	(Uraxin)
A	C	G	U

1.Kiên AAA	2.Quải CAA	3.Đại hũu GAA	4.Đại trảng UAA	5.Tiểu súc ACA	6.Nhu CCA	7.Đại súc. GCA	8.Thái UCA
9.Lý AGA	10.Đoài CGA	11.Khuê GGA	12.Q.Muội UGA	13.Tr.Phu AUA	14.Tiết CUA	15.Tôn GUA	16.Lâm UUA
17.Đg.Nhân AAC	18.Cách CAC	19.Lý GAC	20.Phong UAC	21.Gia nh. ACC	22. Kỳ tế CCC	23.Bí GCC	24.M.Đi UCC
25.Vô vãng AGC	26.Tụy CGC	27.Phệ hạp GGC	28.Chấn UGC	29.ích AUC	30. Truân CUC	31.Di GUC	32 Phục UUC
33.Cầu AAG	34.Đại quá CAG	35.Đỉnh GAG	36.Hằng UAG	37.Tôn ACG	38.Tĩnh CCG	39.Cổ GCG	40.Thăng UCG
41.Tụng AGG	42.Khổn CGG	43.Vị tế GGG	44.Giải UGG	45.Hoán AUG	46.Khảm CUG	47.Mông GUG	48.Sư UUG

KINH DỊCH VÀ HỆ NHỊ PHẦN

49.Độn	50.Hàm	51.Lữ	52.Tiểu quá	53.Tiệm	54.Kiến	55.Cản	56.Khiêm
AAU	CAU	GAU	UAU	ACU	CCU	GCU	UCU
57.Bỉ	58.Tụy	59.Tấn	60.Dự	61.Quan	62.Tỷ	63.Bác	64.Khôn
AGU	CGU	GGU	UGU	AUU	CUU	GUU	UUU

Hình 41

Bảng 64 quẻ Dịch theo trật tự Tiên thiên hay 64 số đầu viết ngược từ số 63 đến số 0

Cản-63	Quải-62	Đại hữu-61	Đại trảng-60	Tiểu súc-59	Nhu-58	Đại súc-57	Thái-56
Lý-55	Đoài-54	Khuê-53	Qui muội-52	Trung phu-51	Tiệt-50	Tôn-49	Lâm-48
Đồng nhân-47	Cách-46	Ly-45	Phong-44	Gia nhân-43	Ký tế-42	Bỉ-41	Minh di-40
Vô vọng-39	Tụy-38	Phê hap-37	Chấn-36	Ích-35	Độn-34	Di-33	Phục-32
Cầu-31	Đại quá-30	Đỉnh-29	Hằng-28	Tấn-27	Tỉnh-26	Cổ-25	Thăng-24
Tụng-23	Khốn-22	Vị tế-21	Giải-20	Hoán-19	Khảm-18	Mông-17	Sư-16
Độn-15	Hàm-14	Lữ-13	Tiểu quá-12	Tiệm-11	Kiến-10	Cản-9	Khiêm-8
Bỉ-7	Tụy-6	Tấn-5	Dự-4	Quan-3	Tỷ-2	Bác-1	Khôn-0

57	6	28	35	53	10	16	47
58	5	31	32	54	9	19	44
7	56	34	29	11	52	46	17
4	59	33	30	8	55	45	18
61	2	20	43	49	14	24	39
62	1	23	40	50	13	27	36
3	60	42	21	15	48	38	25
0	63	41	22	12	51	37	26

Hình Ma phương bậc 8 của 64 số, từ số 0 đến 63
(Tổng số các hàng = 252)

58	7	29	36	54	11	17	48
59	6	32	33	55	10	20	45
8	57	35	30	12	53	47	18
62	3	21	44	50	15	25	40
5	60	34	31	9	56	46	19
63	2	24	41	51	14	28	37
4	61	43	22	16	49	39	26
1	64	42	23	13	52	38	27

Hình Ma phương bậc 8 của 64 số từ 1 đến 64 (Tổng số các hàng = 260)

Đến đây chúng ta đã điếm qua những lý do cơ bản để người xưa lấy thêm dãy 64 số (dãy Trùng quái), ngoài dãy 8 số đầu (Bát quái), để tính toán, mà không lấy các dãy số khác. Tuy nhiên vị trí các con số trong không gian không thể đứng ngoài bốn phương tám hướng, vì không gian chỉ có 8 hướng cơ bản gồm 4 hướng chính và 4 hướng góc mà thôi. Vì vậy 64 số hay bất kỳ một dãy số lớn nào khác, các con số đều phải

KINH DỊCH VÀ HỆ NHỊ PHÂN

thuộc về một trong tám số cơ bản ban đầu và chịu sự chi phối của bản chất “ngũ hành” của hướng đó. (Sẽ được trình bày ở những mục dưới).

II. Tính đối xứng của những Tượng số

1. Các trị số đối xứng : Trong chương III, khi nghiên cứu về hệ nhị phân, chúng ta đã biết các con số sinh ra theo từng chu kỳ tùy theo số lượng nhiều ít các phần tử âm dương trong mỗi tập hợp. Ví dụ : chỉ có một phần tử âm hay dương thì ta chỉ viết được 2 số (lưỡng nghi), tức số 0 và số 1. Cộng 2 số đối xứng đó lại cũng chỉ bằng 1. Nếu tập hợp có 2 phần tử âm dương thì ta có thể viết được 4 số (tứ tượng), tức 4 số : 0-1-2-3, chiếm 4 góc trong một hình vuông 2×2 . Cộng các số đối xứng của 4 góc theo từng cặp $(0+3)$, $(1+2)$ ta đều được giá trị bằng 3, tức bằng con số lớn nhất của dãy (số 3). Như vậy dãy 2 số thì tổng giá trị đối xứng âm dương hai chiều là 1. Dãy 4 số thì tổng giá trị đối xứng âm dương 2 chiều chéo là 3. Với một tập hợp gồm 3 phần tử âm dương ta có thể viết được dãy 8 số (Bát quái) và dãy này có các trục đối xứng âm dương bằng 7 tức số lớn nhất của dãy. Với tập hợp 6 hàng vạch âm dương, ta viết được dãy 64 số (64 trùng quái) và dãy này có giá trị các trục đối xứng âm dương bằng 63, tức giá trị số lớn nhất của dãy.

Số lớn nhất của mỗi dãy bao giờ cũng bằng số lượng các số trong dãy trừ đi 1.

Ví dụ dãy 2 số (Lưỡng nghi) có 2 số, vậy số lớn nhất cũng là giá trị đối xứng của dãy là $2-1 = 1$. Dãy 4 số (Tứ tượng) có 4 số, có số lớn nhất là $4-1 = 3$. Số 3 cũng là giá trị đối xứng của dãy. Dãy 8 số (Bát quái) có 8 số, có số lớn nhất là $8-1 = 7$. Số 7 cũng là giá trị đối xứng âm dương của dãy. Dãy 16 số có số lớn nhất là $16-1 = 15$, cũng là giá trị đối xứng của dãy này. Dãy 32 số có số lớn nhất là $32-1 = 31$. Số đó cũng là giá trị đối xứng âm dương của dãy. Dãy 64 số (trùng quái) có số lớn nhất là $64-1 = 63$. Đó cũng là giá trị đối xứng âm dương của dãy số này. Tượng của các con số viết theo cơ chế nhị phân cho ta biết bản chất đối xứng bên trong các con số. Chúng đối xứng “âm dương” với nhau như hình với bóng.

2. Đối xứng biến dịch : Thử lấy một con số bất kỳ nào trong tập hợp 6 hàng vạch làm ví dụ, ta đều có thể tính được số đối xứng âm dương của nó bằng hai cách :

2.1. Hoặc ta lấy “tượng” của số đó, rồi chuyển các hào, âm thành

dương và ngược lại, dương thành âm, ta sẽ được “tượng” đối xứng của số đó. Ví dụ quẻ Bác là số 1 có tượng là ☰☷ chuyển thành tượng đối xứng âm dương, ta có: ☷☰ quẻ Quái là số 62.

2.2. Hoặc có thể tìm tượng đối xứng bằng cách lấy giá trị đối xứng của dãy là 63 trừ đi trị số của quẻ Bác là số 1, ta sẽ được số 62, tức là quẻ Quái : $63 - 1 = 62$. Loại đối xứng cả tượng lẫn số này, người xưa gọi là đối xứng “*Biến dịch*”, có nghĩa là tượng các số đối xứng nhau từng hào một (âm thành dương hoặc ngược lại). Tổng giá trị các cặp “biến dịch” bao giờ cũng là một số hằng định riêng cho mỗi dãy số và bằng giá trị của số lớn nhất của dãy. (Ví dụ : dãy Tứ tượng là 3; dãy Bát quái là 7; dãy Trùng quái là 63). Trong phương đồ của các dãy số này, các cặp số đối xứng biến dịch bao giờ cũng theo đường thẳng đi qua trung tâm, hay qua điểm gặp nhau của hai đường chéo góc (Hình 42, 43).

KINH DỊCH VÀ HỆ NHỊ PHÂN

0	1	2	3	4	5	6	7
8	9	10	11	12	13	14	15
16	17	18	19	20	21	22	23
24	25	26	27	28	29	30	31
32	33	34	35	36	37	38	39
40	41	42	43	44	45	46	47
48	49	50	51	52	53	54	55
56	57	58	59	60	61	62	63

Hình 43 : Phương đồ của 64 số (từ 0 đến 63)

(Các số đều đối xứng theo đường thẳng đi qua điểm giữa hai đường chéo góc) (Tổng số đối xứng = 63)

3. Đối xứng phản dịch : Ngoài đối xứng “biến dịch” còn một loại đối xứng khác, người xưa gọi là đối xứng “*Phản dịch*”. Loại đối xứng này chỉ là đối xứng theo “tượng” đảo ngược của chúng, không có tổng giá trị đối xứng chung cho toàn các cặp số. Vì vậy hoàn toàn phải dựa trên “tượng nghịch đảo” của các số để tìm giá trị đối xứng cho từng cặp số.

Xét từ đầu : 3.1. Giai đoạn phân cực thành “lưỡng nghị” chỉ có đối xứng âm dương. 3.2. Giai đoạn “tứ tượng”:

+ 1 cặp chỉ đối xứng biến dịch (tức đối xứng âm dương) là : Thái âm $\equiv \equiv$ và Thái dương $\equiv \equiv$

+ 1 cặp vừa đối xứng âm dương, vừa đối xứng phản dịch là : Thiếu âm $\equiv \equiv$ và Thiếu dương $\equiv \equiv$ (quẻ nọ quay 180o thì thành quẻ kia).

3.3. Giai đoạn Bát quái: + Có 4 quẻ làm thành 2 cặp đối xứng biến dịch, đó là : cặp Càn ☰ Khôn ☷ và cặp Ly ☲ Khảm ☵

Thực tế bốn quẻ trên là bốn quẻ “*bất biến*” hay bốn quẻ “*bất dịch*”, dù quay chúng đi 180° hay 360° tượng của chúng vẫn như cũ, không biến đổi.

+ Bốn quẻ còn lại là những quẻ vừa biến dịch vừa phản dịch :

- Cặp Chấn-Tốn : ☳ ☱ là hai quẻ biến dịch của nhau.

- Cặp Cấn-Đoài : ☶ ☴ cũng là hai quẻ biến dịch của nhau.

Tuy nhiên hai quẻ “Chấn-Cấn” và hai quẻ “Tốn-Đoài” lại là những cặp phản dịch của nhau, quẻ nọ xoay 180° thì thành quẻ kia. Như vậy là mỗi một quẻ trong nhóm “Chấn-Tốn-Cấn-Đoài” vừa là biến dịch của quẻ này vừa là phản dịch của quẻ kia. Như quẻ Chấn ☳ xoay 180° sẽ thành quẻ Cấn ☶ Ngược lại, quẻ Cấn xoay 180° sẽ thành quẻ Chấn.

Hai quẻ Chấn-Cấn là “phản dịch” của nhau. Còn quẻ Chấn và quẻ Tốn là hai quẻ “biến dịch”. Bốn quẻ trên tạo thành một tập hợp, có mối liên hệ ngang là biến dịch và mối liên hệ dọc là phản dịch (Hình 44 dưới).

Hình 44 : Tập hợp 4 đơn quái có mối liên hệ Biến dịch và Phản dịch

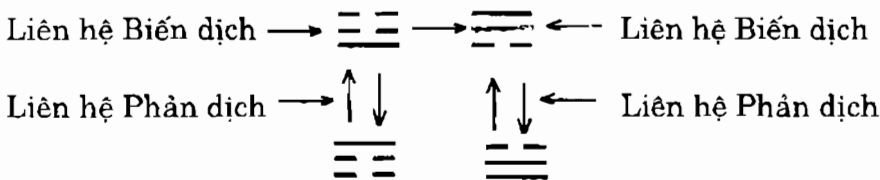

III. 64 quẻ Tiên thiên của Phục Hy

Trong phần diễn giải về Bát quái, chúng ta đã biết “Dịch là đọc ngược”, vì vậy 64 Trùng quái cũng phải đọc ngược, từ số 63 đến số 0. Trong các cuốn Kinh Dịch soạn từ đời Tống đến nay đều trình bày các hình vẽ cơ bản là Hà đồ, Lạc thư, 8 Đơn quái và 64 Trùng quái. Các quái đều có hai trật tự sắp xếp, gọi là “Tiên thiên” và “Hậu

KINH DỊCH VÀ HỆ NHỊ PHÂN

thiên”. Tiên thiên thì được qui cho Phục Hy, còn Hậu thiên thì cho là do Văn Vương nhà Chu tìm ra. Khảo sát chương trên ta đã thấy rằng: trước đời Tống chưa xuất hiện hai danh từ “Tiên thiên” và “Hậu thiên”, cho nên tư tưởng về vấn đề này là do các học giả đời Tống sáng tạo ra khi tìm cách ứng dụng Dịch vào cuộc sống. Có khả năng nhất có lẽ là do Thiệu Khang Tiết, một học giả kiêm nhà toán số nhị phân lỗi lạc thời đó.

1. Mô hình Tiên thiên của Phục Hy

Hình vẽ 64 quái của Phục Hy gồm 2 phần :

+ Phần ngoài 64 quẻ xếp theo hình vòng tròn, gọi là “Viên đồ”, lấy hình tròn tượng trưng cho “Trời” (dương).

+ Phần trong 64 quẻ xếp theo hình vuông, gọi là “Phương đồ”, lấy hình vuông tượng trưng cho “Đất” (âm).

1.1. Phần Viên đồ, quẻ Càn ở chính Bắc (phía trên), quẻ Khôn ở chính Nam (phía dưới), quẻ Khảm ở chính Đông (bên phải người đọc), quẻ Ly ở chính Tây (bên trái người đọc). Cách đọc ngược cũng giống như trong Tiên thiên Bát quái, đọc từ quẻ Càn (63) theo chiều nghịch kim đồng hồ lùi xuống Quái (62), Đại hữu (61)... qua quẻ Ly (45) ở chính Tây xuống quẻ Di (33) đến quẻ Phục (32) ở sát bên trái quẻ Khôn. Đó là 32 quẻ thuộc Càn (dương) ở nửa bên trái đường tròn. Còn 32 quẻ thuộc Khôn (âm) thì ở bên tay phải người đọc, bắt đầu từ quẻ Cấu (31) ở sát bên phải quẻ Càn, theo chiều thuận kim đồng hồ xuống quẻ Đại quá (30, Lữ (29)... qua quẻ Khảm (18) ở chính Đông, đến quẻ Tỳ (2), quẻ Bác (1) và tận cùng ở quẻ Khôn (0) ở chính Nam. 32 quẻ âm chiếm nửa vòng tròn bên phải người đọc (xem H.45).

1.2. Phần phương đồ, nằm bên trong Viên đồ, các quẻ được xếp theo hình vuông 8 x 8, trật tự xếp ngược với Viên đồ. Ở đây các con số đi theo chiều thuận từ 0 đến 1 rồi lớn dần theo hàng ngang từ trái sang phải và từ trên xuống dưới. Quẻ Khôn (0) ở hàng trên cùng đến quẻ Bác (1), quẻ Tỳ (2) đến hàng cuối cùng với các quẻ cuối là Đại hữu (61), Quái (62) và tận cùng là quẻ Càn (63) ở góc cuối bên

phái (xem Hình 45). Giải thích phức hợp đồ hình trên, sách Dịch của Ngô Tất Tố có ghi lời bàn của các tiên nho như sau : "... Từ thuở hai Nghi chưa chia, mù mịt một bầu Thái cực, nhưng lẽ "hai Nghi, bốn Tượng, 64 Quái cũng đã rõ ràng ở trong. Thái cực chia ra hai Nghi thì Thái cực vẫn là Thái cực, hai Nghi vẫn là hai Nghi. Hai Nghi chia ra bốn Tượng thì hai Nghi lại là Thái cực mà bốn tượng lại là hai Nghi. Theo đó mà suy thì bốn rồi tám, tám rồi mười sáu, mười sáu rồi ba mươi hai, ba mươi hai rồi sáu mươi tư, cho đến trăm, ngàn, vạn ức vô cùng, tuy là hiện ở hình vạch, nhưng có cái trước cái sau và do nhân lên mà ra, nhưng mà cái hình định sẵn, cái thể thành sẵn thì vẫn đã có đủ trong đã hỗn nhiên, không cần nghĩ ngợi và tác vi một chút nào trong đó cả".⁽³⁹⁾

Sách còn ghi thêm: "Các hình vẽ trong Dịch đều do họ Thiệu (tức Thiệu Ung) vẽ ra. Đó là do họ Thiệu học được của Lý Đĩnh Chi, Đĩnh Chi học được của Mục Bá Trường, Bá Trường học được của ông Hi Di Trần Đoàn ở Hoa Sơn, vẫn gọi là môn học Tiên thiên"^(*). Như vậy thì rất có thể sự phát triển của đồ hình Bát quái trở thành Tiên thiên và Hậu thiên là do Thiệu Khang Tiết (tức Thiệu Ung) hoặc sớm hơn là do Trần Đoàn lập ra. Giải thích về Viên đồ và Phương đồ của Phục Hi sách chép thêm: "Trong hình vẽ này chỗ xếp tròn là Kiên hết giữa Ngọ, Khôn hết giữa Tý, Ly hết giữa Mão, Khảm hết giữa Dậu. Dương sinh trong Tý chót ở Ngọ. Âm sinh trong Ngọ chót ở Tý; Dương ở về nam, âm ở về bắc. Chỗ xếp vuông là Kiên bắt đầu ở tây bắc, Khôn tận cùng ở đông nam; dương ở bắc; âm ở nam. Hai cách sắp đặt đó là độ số âm dương đối nhau. Tròn mà ở ngoài là dương, vuông mà ở trong là âm. Tròn thì động là trời, vuông thì tĩnh là đất"⁽³⁹⁾.

Chu Hi chú thêm : "Hình vẽ tròn giống trời, một đường xuôi và một đường ngược, trong cuộc lưu hành vẫn đang đối, như 8 quẻ cung Chân đối với 8 quẻ cung Tốn. Hình vẽ vuông giống đất, có đường ngược không có đường xuôi, trong ngôi nhất định cũng có đang đối,

(39) Kinh Dịch - Ngô Tất Tố - Sách đã dẫn. Tr.32,33,34.

KINH DỊCH VÀ HỆ NHỊ PHÂN

bốn góc đối nhau, như 8 quẻ cung Càn đối với 8 quẻ cung Khôn. Đó là sự khác nhau của hình vẽ vuông và hình vẽ tròn” (xem thêm hình vẽ). Ông giải thích tiếp: “Hình Tiên thiên vẽ ra đó là nói về cuộc vận hành một năm. Nếu lớn ra, mười hai vạn chín ngàn sáu trăm năm của cổ kim cũng chỉ là cái vòng ấy, mà nhỏ lại mười hai giờ trong một ngày cũng chỉ là cái vòng ấy đều từ quẻ Phục (32) tính đi... Nói về một tháng thì từ Khôn đến Chấn là trăng mới mọc, tức ngày mồng ba; đến Đoài là trăng Thượng huyền, tức ngày mồng tám; đến Kiền là trăng tuần Vọng, tức ngày mười lăm; đến Tốn là trăng mới khuyết, tức ngày mười tám; đến Cấn là trăng Hạ huyền, tức ngày hai ba; đến Khôn là trăng tuần Hối, tức ngày ba mươi... Một ngày có vận một ngày, một năm có vận một năm, lớn thì làm đầu chót của Trời Đất, nhỏ thì sống chết của người và vật; xa thì là cuộc thay đổi đời xưa, đời nay, đều không ra ngoài vòng ấy và chỉ là kẻ đầy vơi, tiêu trưởng mà thôi”.(*)

Bấy nhiêu lời chú giải của các học giả tiền nhân tưởng cũng đủ để chúng ta đánh giá được công dụng to lớn của bảng phức hợp “Viên đồ và Phương đồ 64 quẻ của Phục Hi”.

(*) Sách đã dẫn. Tr.37.

HÌNH 45

PHƯƠNG ĐỒ VÀ VIÊN ĐỒ 64 QUÊ CỦA PHỤC HI

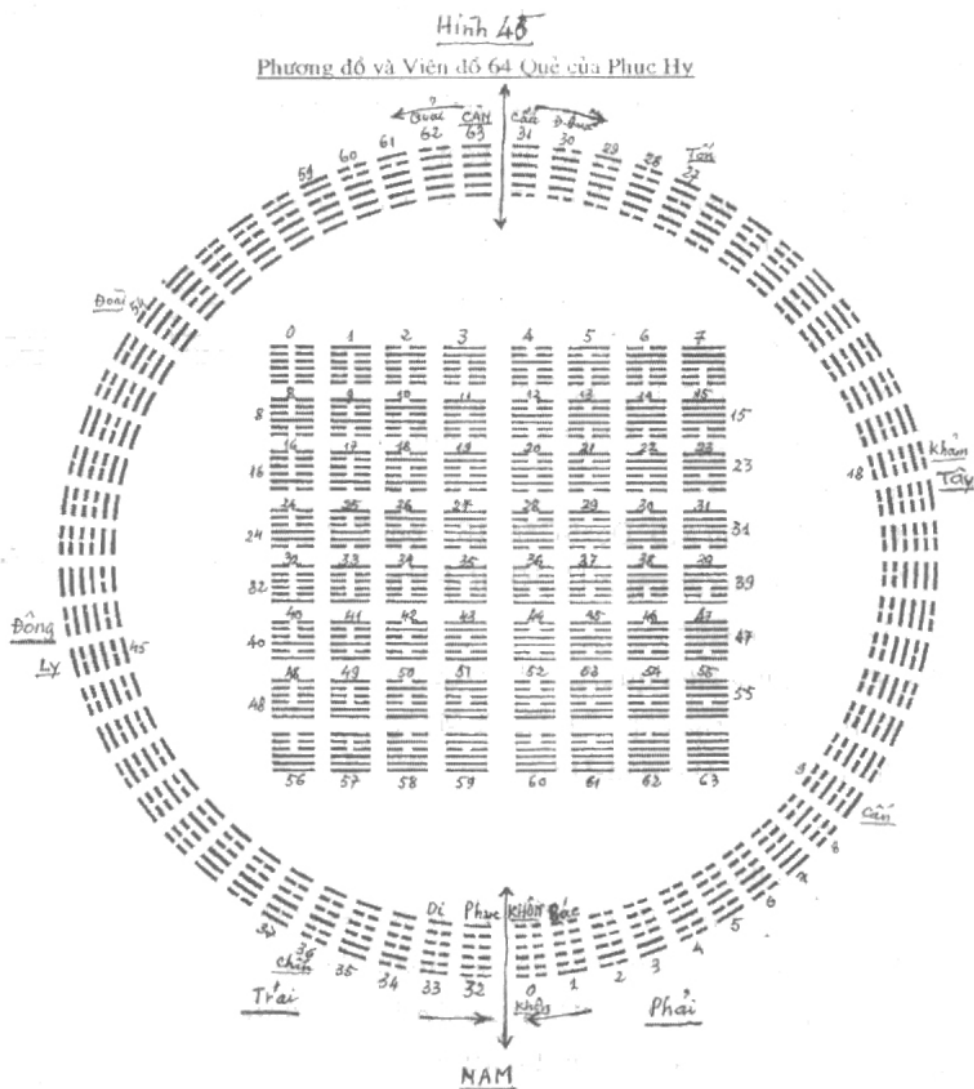

KINH DỊCH VÀ HỆ NHỊ PHÂN

2. Phân tích sự đối xứng của các quẻ Tiên thiên.

2.1. Đối xứng theo từng cặp số : Chúng ta đã biết 64 số Tiên thiên đối xứng “Biến dịch” theo đường thẳng đi qua tâm, tức điểm gặp nhau của hai đường chéo góc. Cần nói thêm rằng : các con số đối xứng “biến dịch” theo từng vòng số từ trong ra ngoài, cũng như từ ngoài vào trong, và theo từng cặp một (Hình 41 : Phương đồ 64 quẻ Tiên thiên của Phục Hi). Theo phương đồ :

+ Vòng số ngoài cùng : ta có các cặp đối xứng biến dịch như sau :

- Ở 4 góc, theo hai đường chéo là 2 cặp : 1. Càn-Khôn; 2. Thái-Bì.
- Trên dưới có các cặp : 3. Quái-Bác; 4. Đại hữu-Tỷ; 5. Đại tráng-Quan;
- 6. Tiểu súc-Dự; 7. Nhu-Tấn; 8. Đại súc-Tụy;
- Trái phải có các cặp : 9. Lý-Khiêm;
- 10. Đồng nhân-Sư;
- 11. Vô vông-Thăng; 12. Cấu-Phục;
- 13. Tụng-Minh di; 14. Độn-Lâm (h. 46).

+ Vòng thứ hai :

- Ở 4 góc là 2 cặp : 15. Đoài-Cấn; 16. Tốn-Hàm;
- Trên dưới có các cặp : 17. Khuê-Kiến;
- 18. Quy muội-Tiệm;
- 19. Trung phụ-Tiểu quá; 20. Tiết-Lữ.
- Trái phải có các cặp : 21. Cách-Mông;
- 22. Tuỳ-Cổ; 23. Đại quá-Di;
- 24. Khốn-Bí. (Hình 47).

+ Vòng thứ ba :

- Ở 4 góc là 2 cặp : 25. Ly-Khảm; 26/ *Ký tế-Vị tế (H.48).
- Trên dưới có các cặp : 27. Phong-Hoán; 28. Gia nhân-Giải.
- Hai bên có các cặp : 29. Phệ hạp-Tinh; 30. Đình-Truân (Hình 48).
- + Ở Trung tâm : có 2 cặp đối xứng : 31. Chấn-Tốn; 32. Ích-Hằng (Hình 48)

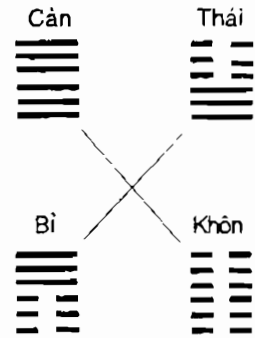

4 Quẻ 4 góc ngoài cùng

2.2. Đối xứng toàn nhóm quẻ : Sắp xếp các quẻ theo phương đồ Tiên thiên (tức theo trật tự ngược từ số 63 đến số 0), thì 64 quẻ sẽ thuộc vào 8 nhóm quẻ cơ bản theo hàng ngang như sau :

HOÀNG TUẤN

63 Càn	62 Quái	61 Đ.Hữu	60 Đ.Tráng	59 T.Súc	58 Nhu	57 Đ.Súc	56 Thái
55 Lý							48 Lâm
47 Đ.Nhân							40 M.Di
39 V.vọng							32 Phục
31 Cấn							24 Thăng
23 Tụng							16 Sư
15 Độn							18 Khiêm
7 Bì	6 Tuy	5 Tấn	4 Dữ	3 Quan	2 Tỷ	1 Bác	0 Khôn

Hình 46: Các cặp quẻ đối xứng "Biến Dịch" vòng ngoài cùng

54 Đoài	53 Khuê	52 Q.Muội	51 Tr.Phụ	50 Tiết	49 Tốn
46 Cách					41 Bí
38 Tụy					33 Di
30 Đ.Quá					25 Cổ
22 Khôn					17 Mông
14 Hàm	13 Lữ	12 T.Quá	11 Tiệm	10 Kiến	9 Cấn

Hình 47: Các cặp quẻ đối xứng vòng thứ 2

KINH DỊCH VÀ HỆ NHỊ PHÂN

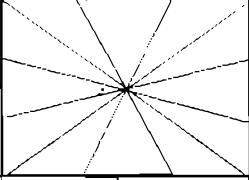
45 Ly	44 Phong	43 G. Nhân	42 Ký Tế
37 Ph.Hạp			34 Truân
29 Đình			26 Tinh
21 Vị Tế	20 Giải	19 Hoán	18 Khâm

36 Chấn	35 Ích
28 Hàng	27 Tốn

Hình 48 : Đối xứng vòng 3 và 4 quẻ Trung Tâm

2.2.1. 32 quẻ thuộc Dương :

- Hàng thứ nhất : Nhóm quẻ Càn, gồm 8 quẻ : Càn-63, Quái-62, Đại hữu-61, Đại trắng-60, Tiểu súc-59, Nhu-58, Đại súc-57, Thái-56.
- Hàng thứ hai : Nhóm quẻ Đoài, gồm 8 quẻ : Lý-55, Đoài-54, Khuê-53, Quy muội-52, Trung phu-51, Tiết-50, Tốn-49, Lâm-48.
- Hàng thứ ba : Nhóm quẻ Ly, gồm 8 quẻ : Đồng nhân-47, Cách-46, Ly-45, Phong-44, Gia nhân-43, Ký tế-42, Bi-41, Minh di-40.
- Hàng thứ tư : Nhóm quẻ Chấn, gồm 8 quẻ : Vô vọng-39, Tuy-38, Phệ hạp-37, Chấn-36, Ích-35, Truân-34, Di-33, Phục-32.

2.2.2. 32 quẻ thuộc âm :

- Hàng thứ năm : Nhóm quẻ Tốn, gồm 8 quẻ : Cấu-31, Đại quá-30, Đình-29, Hàng-28, Tốn-27, Tinh-26, Cổ-25, Thăng-24.
- Hàng thứ sáu : Nhóm quẻ Khâm, gồm 8 quẻ : Tụng-23, Khôn-22, Vị tế-21, Giải-20, Hoán-19, Khâm-18, Mông-17, Sư-16.
- Hàng thứ bảy : Nhóm quẻ Cấn, gồm 8 quẻ : Độn-15, Hàm-14, Lữ-13, Tiểu quá-12, Tiêm-11, Kiên-10, Cấn-9, Khiêm-8.
- Hàng thứ tám : Nhóm quẻ Khôn, gồm 8 quẻ : Bi-7, Tụy-6, Tấn-5, Dự-4, Quan-3, Tỳ-2, Bác-1, Khôn-0. (Bảng dưới).

HOÀNG TUẤN

Thứ tự theo Tiên thiên	1 Càn	2 Đoài	3 Ly	4 Chấn	5 Tốn	6 Khảm	7 Cấn	8 Khôn
1-Càn	Càn-63	Quái-62	Đ.Hữu-61	Đ.Tráng-60	T.Súc-59	Nhu-58	Đ.Súc-57	Thái-56
2-Đoài	Lý-55	Đoài-54	Khuê-53	Q.Muội-52	Tr.Phụ-51	Tiết-50	Tốn-49	Lâm-48
3-Ly	Đ.Nhân-47	Cách-46	Ly-45	Phong-44	G.Nhân-43	Kỷ tế-42	Bĩ-41	M.Di-40
4-Chấn	V.Vọng-39	Tuỳ-38	P.Hạp-37	Chấn-36	Ích-35	Truân-34	Di-33	Phục-32
5-Tốn	Cấu-31	Đ.Quá-30	Đĩnh-29	Hăng-28	Tốn-27	Tinh-26	Cổ-25	Thăng-24
6-Khảm	Tụng-23	Khốn-22	Vị tế-21	Giải-20	Hoán-19	Khảm-18	Mông-17	Sư-16
7-Cấn	Độn-15	Hàm-14	Lữ-13	T.Quá-12	Tịem-11	Kiến-10	Cấn-9	Khiêm-8
8-Khôn	Bĩ-7	Tuỳ-6	Tấn-5	Dự-4	Quan-3	Tỷ-2	Bác-1	Khôn-0

Tám nhóm quẻ cơ bản

Ta nhận thấy các quẻ đối xứng toàn nhóm, theo 4 nhóm quẻ đối xứng cơ bản:

- 8 quẻ nhóm Càn đối xứng với 8 quẻ nhóm Khôn.
- 8 quẻ nhóm Đoài đối xứng với 8 quẻ nhóm Cấn.
- 8 quẻ nhóm Ly đối xứng với 8 quẻ nhóm Khảm.
- 8 quẻ nhóm Chấn đối xứng với 8 quẻ nhóm Tốn (xem Tượng ở các Hình trên).

2.3. Tổng giá trị các cặp quẻ đối xứng âm dương của các nhóm quẻ là một hằng số :

Như trên ta đã biết tổng giá trị đối xứng âm dương của các cặp quẻ bao giờ cũng là số 63, thì ở đây tổng giá trị 8 cặp quẻ đối xứng của mỗi nhóm sẽ là $63 \times 8 = 504$

Nhóm	<i>Càn</i>	Càn 63	Quái 62	Đ.hữu 61	Đ.Trg 60	T.Súc 59	Nhu 58	Đ.Súc 57	Thái 56	<u>Tổng số</u>
	<i>Khôn</i>	Khôn 0	Bác 1	Tỷ 2	Quan 3	Dự 4	Tấn 5	Tuỳ 6	Bĩ 7	

KINH DỊCH VÀ HỆ NHỊ PHẦN

Nhóm	<u>Đoài</u>	Lý	Đoài	Khuê	Muội	Tr.Phụ	Tiết	Tồn	Lâm	Tổng số
	<u>Cấn</u>	Khiêm	Cấn	Kiên	Tiệm	T.Quá	Lữ	Hàm	Đôn	504
		8	9	10	11	12	13	14	15	

Nhóm	<u>Ly</u>	Nhân	Cách	Ly	Phong	Nhân	Kỷ tế	Bì	M.Di	Tổng số
	<u>Khâm</u>	Sư	Mông	Khâm	Hoán	Giải	Vị Tế	Khôn	Tụng	504
		47	46	45	44	43	42	41	40	
		16	17	18	19	20	21	22	23	

Nhóm	<u>Ly</u>	V.vọng	Tuý	P.Hạp	Chấn	Ích	Truân	Đì	Phục	Tổng số
	<u>Khâm</u>	Thăng	Cổ	Tĩnh	Tồn	Hăng	Đỉnh	Đ.Quá	Cầu	504
		39	38	37	36	35	34	33	32	
		24	25	26	27	28	29	30	31	

Ta nhận thấy tổng giá trị các quẻ của cả 4 nhóm đối xứng là : $504 \times 4 = 2016$.

Số 2016 cũng là tổng giá trị của 63 số kể cả số 0 :

$$(0+1+2+3+4+5+\dots+59+60+61+62+63 = 2016)$$

Như vậy giá trị các quẻ trong mỗi nhóm đối xứng bằng 1/4 tổng giá trị của 63 số, tức bằng $2016 : 4 = 504$

Nếu ta lấy các quẻ Tiên thiên theo hàng dọc ta cũng được kết quả đối xứng như trên.

2.4 Không đối xứng theo miền : âm dương không cân bằng giá trị :

Cũng như trong 8 đơn quái, các quẻ trùng quái Tiên thiên chỉ đối xứng theo trục ở mọi phương hướng, nhưng lại không cân bằng giữa hai miền âm dương : giá trị 32 quẻ dương lớn hơn giá trị 32 quẻ âm. Như chúng ta đã thấy ở chương trước, trong 8 quẻ cơ bản thì 4 quẻ thuộc dương là Cấn, Đoài, Ly, Chấn có tổng số là 22 ($7 + 6 + 5 + 4 = 22$); còn 4 quẻ thuộc âm là Tồn, Khâm, Cấn, Khôn có tổng số chỉ là 6 ($3 + 2 + 1 + 0 = 6$).

Ở 64 quẻ Trùng quái Tiên thiên ta cũng thấy như vậy. Bốn nhóm

quẻ thuộc dương là Càn, Đoài, Ly, Chấn gồm 32 quẻ Trùng quái, từ quẻ Càn(63) đến quẻ Phục(32), có tổng số là 1520. Còn bốn nhóm thuộc âm là Tốn, Khảm, Cấn, Khôn gồm 32 quẻ Trùng quái từ Cấn(31) đến Khôn(0), có tổng số chỉ là 496.

Như thế thì cũng như trường hợp 8 quẻ cơ bản (Bát quái), trật tự Tiên thiên là trật tự đẳng hướng nhưng lệch miễn, tạo thành thế Tiên thiên “*Dương thường hữu dư, Âm thường bất túc*”, một nguyên lý rất hay được nói đến trong lý luận của Y học cổ truyền. Các lương y mà không tinh thông Dịch lý sẽ không thể giải thích được tại sao người xưa lại nói như thế và lại đem nguyên lý đó áp dụng trên con người để giải thích trạng thái tiên thiên của những trẻ em hiếu động. Người vốn chê bai lý luận của tiền nhân lại cho đó là chủ quan áp đặt, là không có cơ sở để tin tưởng. Thực ra tất cả đều xuất phát từ nguyên lý biến hoá của các con số viết theo hệ nhị phân (hay viết theo cơ chế âm dương). Người xưa chỉ phát hiện ra và đem áp dụng vào cuộc sống mà thôi. Các dãy số viết theo hệ nhị phân hay hệ “âm dương” vốn đã mang sẵn cái thế “dương thịnh âm suy” ngay trong lòng chúng (vì Tiên thiên chủ yếu là cân bằng các hướng). Như ta đã biết, tổng giá trị năng lượng của dãy Trùng quái 64 số là bằng 2016. Nếu âm dương cân bằng thì tổng giá trị các số dương phải bằng tổng giá trị các số âm trong dãy, tức là bằng $2016 : 2 = 1008$. Ở đây nếu ta đem tất cả các số “cơ” tức số lẻ cộng lại và tất cả các số “ngẫu” tức số chẵn trong dãy số Trùng quái cộng riêng từng loại, ta sẽ thấy giá trị của các số Cơ (dương) lớn hơn hẳn các số Ngẫu (âm), như sau :

- Tổng số Cơ (dương) :

$$1 + 3 + 5 + 7 + 9 + 11 + 13 + 15 + 17 + 19 + 21 + 23 + 25 + 27 + 29 + 31 + 33 + 35 + 37 + 39 + 41 + 43 + 45 + 47 + 49 + 51 + 53 + 55 + 57 + 59 + 61 + 63 = 1024$$

- Tổng số Ngẫu (âm) :

$$0 + 2 + 4 + 6 + 8 + 10 + 12 + 14 + 16 + 18 + 20 + 22 + 24 + 26 + 28 + 30 + 32 + 34 + 36 + 38 + 40 + 42 + 44 + 46 + 48 + 50 + 52 + 54 + 56 + 58 + 60 + 62 = 992$$

Tuy nhiên Tạo hoá cũng rất công bằng, về số lượng các số âm dương trong các dãy số luôn luôn bằng nhau : trong dãy 64 số thì có 32 số âm

KINH DỊCH VÀ HỆ NHỊ PHÂN

và 32 số dương. Cũng như trong “tượng” mỗi số đều có sáu “hào”, 64 số có tất cả $64 \times 4 = 384$ hào, thì số hào âm bằng số hào dương (mỗi loại 192 hào). Chỉ có tổng năng lượng các loại số đó là khác nhau mà thôi, trong đó tổng năng lượng các số dương bao giờ cũng lớn hơn tổng năng lượng các số âm. Qui luật đó có ảnh hưởng gì đến sinh giới? Phải chăng năng lượng chi phối giống đực nói chung bao giờ cũng mạnh hơn giống cái? Điều đó nếu quả đúng thì dù muốn hay không, chúng ta lại có thêm một bằng chứng về sự chi phối của các con số đối với con người.

3. Về vị trí hai quẻ Chấn-Tốn

Khi nghiên cứu dãy số Bát quái, chúng ta đã thấy hai quẻ (Chấn(4)-Tốn(3) là cặp đối xứng biến dịch âm dương của nhau. Dù xếp dãy số đó ngược hay xuôi thì hai quẻ đó vẫn ở chính giữa dãy số. Theo thuyết “Tam truyền” (đã nghiên cứu ở phần Hà đồ) thì mọi vật cũng như các con số, các thông tin đều truyền từ tâm ra. Trong một dãy số thì “tâm” là các số ở giữa dãy truyền ra hai đầu. Từ quẻ Chấn đến quẻ Càn là đi theo miền 4 quẻ dương, các con số theo chiều thuận, tức chiều lớn dần, từ 4 đến 5, đến 6 và tận cùng ở 7. Từ quẻ Tốn đến quẻ Khôn là đi theo miền 4 quẻ âm, các con số theo chiều nghịch, tức chiều nhỏ dần, từ 3 lùi về 2, về 1 và tận cùng ở số 0.

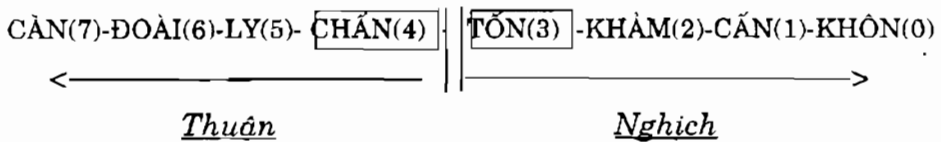

Chiều thuận là chiều dương được coi là chiều đi về các quẻ đã sinh cũng là chiều đi về quá khứ đã biết; còn chiều nghịch được coi là chiều đi tới các quẻ chưa sinh, cũng là chiều đi tới tương lai chưa biết.

Trong mô hình 64 quẻ trùng quái cũng thế, nhưng vì hai nhóm quẻ “Chấn-Tốn” gồm có tới 16 quẻ, nên hai quẻ “trung tâm” của dãy này lại thuộc hai quẻ tiếp giáp của Chấn-Tốn: Đó là quẻ Phục(32) ở cuối nhóm Chấn và quẻ Cấu(31) ở đầu nhóm Tốn. (Nhóm quẻ Chấn gồm 8 quẻ: bắt đầu từ quẻ Vô vọng(39), đến Tuy(38), Phệ hạp(37), Chấn(36), ích(35), Truân(34), Di(33), và tận cùng là Phục(32). - Nhóm quẻ Tốn gồm 8 quẻ: bắt đầu từ quẻ Cấu(31), đến Đại quá(30), Đinh(29), Hằng(28), Tốn(27), Tình(26), Cố(25), và tận cùng là quẻ Thăng(24). Như vậy hai quẻ tiếp giáp giữa hai miền âm dương là Phục(32) và Cấu(31) (Hình 49).

Các kết quả trên không thể có được khi ta đánh số thứ tự theo chiều thuận từ nhỏ đến lớn. Biết số thứ tự của quẻ ta có thể tính ngay ra quẻ đó là quẻ gì. Ví dụ muốn biết quẻ số 60 là quẻ gì, ta chỉ việc đem tổng số quẻ là 64 trừ đi số thứ tự 60 là biết được trị số của quẻ đó. Ở đây trị số đó là 4 tức quẻ Dự. Ngược lại, nếu biết được giá trị của quẻ là số mấy ta có thể dễ dàng tính ra số thứ tự của quẻ đó. Ví dụ số 45 là quẻ Ly, số thứ tự của quẻ này sẽ là : $64 - 45 = 19$.

Ngoài ý nghĩa để luôn luôn có đủ 64 số, việc đánh số ngược các trùng quái còn tạo ra một dãy số có ma phương bậc 8, với mỗi chiều ngang cũng như dọc và hai đường chéo luôn luôn bằng 252. Dãy Bát quái chỉ có 7 số thực và số 0 (8 số) không thể có ma phương (vì ma phương bậc cơ sở là (3×3) cần 9 số), cho nên dãy này đã phải mượn hình ma phương cơ sở nhưng phải bỏ số ở tâm, gọi là “Lạc thư hư tâm” để có một khung 8 số hợp với 8 hướng trong không gian. Nhưng tại sao người xưa lại cứ phải lấy một dãy số có ma phương như dãy trùng quái để làm nền tảng của Dịch ? Bởi vì các con số Tiên thiên trong Hà đồ như chúng ta đã nghiên cứu ở chương đầu, chỉ cân bằng âm dương mà lệch về các hướng. Mâu thuẫn đó thuộc về các “thể” của các con số, cũng là mâu thuẫn nội tại bắt buộc các con số phải luôn luôn biến dịch để tiến tới sự cân bằng trong mọi hướng (đẳng hướng), tạo ra cái “dụng” của chúng. Do đó phải tìm được dãy số biến dịch có ma phương mới thoả mãn được yêu cầu trên và mới tàng chứa những thông tin đại diện cho các con số. Chính dãy trùng quái đã đáp ứng đầy đủ những yêu cầu trên. (Xem thêm phần Ma phương ở các trang dưới).

Vạn vật hiện hữu quanh ta thì muôn hình vạn trạng theo chúng, theo loài; cũng như các dãy số nhiều ít hay vô tận tùy theo những tổ hợp lớn nhỏ hay vô tận các phân tử “âm dương” có trong từng dãy. Tuy nhiên, mỗi loại chỉ chứa trong lòng nó một phần năng lượng nhất định của Tạo hoá đã ban cho, y như những con số với giá trị Tiên thiên của chúng vậy. Năng lượng Tiên thiên của mỗi dãy chúng ta có thể tính ra được thông qua tổng giá trị của từng dãy số. Ví dụ :

- Dãy số 8 của tổ hợp ba hàng vạch. Ta có thể tính tổng giá trị của chúng bằng cách cộng tất cả các trị số của các số lại : $0+1+2+3+4+5+6+7 = 28$ Hoặc lấy trị số của số lớn nhất (ở đây là 7), nhân với bán chu kỳ của dãy (ở đây là $8/2 = 4$). Ta có : $7 \times 4 = 28$.

KINH DỊCH VÀ HỆ NHỊ PHÂN

• Dây 16 số của tổ hợp bốn hàng vạch. Dây này có số lớn nhất là 15; bán chu kỳ của dây là $16/2 = 8$. Như vậy tổng giá trị của dây bằng : $15 \times 8 = 120$

Cộng giá trị của tất cả 16 số trong dây ta cũng được tổng số như trên.

• Dây 32 số của tổ hợp năm hàng vạch. Dây có số lớn nhất là 31; bán chu kỳ của dây là $32/2 = 16$. Như vậy tổng giá trị của dây bằng : $31 \times 16 = 496$.

• Đến lượt dây 64 số của tổ hợp 6 hàng vạch. Dây có số lớn nhất là 63; bán chu kỳ của dây là $64/2 = 32$. Tổng giá trị của dây là: $63 \times 32 = 2016$.

Giá trị đó cũng đạt được khi cộng tất cả các trị số trong dây lại.

Cứ như thế, các dây số lớn hơn sẽ có những giá trị lớn hơn. Những tổng giá trị đó có thể coi như những nguồn năng lượng nội tại của các dây số, mang tính bản thể của chúng. Chúng có thể biến dịch trong phạm vi của dây nhưng tổng giá trị của từng dây là không đổi; số này ít thì số kia nhiều, âm tăng thì dương giảm và ngược lại. Cái đã tiêu hao trong quá khứ nhiều thì cái sẽ có trong tương lai sẽ ít đi. Cái giảm trong tiền vận là cái tăng trong hậu lai. Còn thời gian những biến dịch đó xảy ra là tùy từng việc, ngắn thì tính bằng giờ phút, ngày, tuần; dài thì tính bằng tháng, năm, một đời người, hay nhiều thế kỷ. Cũng như thời tiết bốn mùa có tính tuần hoàn đối xứng, hết lạnh đến nóng, hết đông sang xuân; nơi này oi nóng thì nơi kia gió mát, vùng này hạn hán thì vùng kia bão lụt; năng lượng của các dây số không mất đi, không thêm ra, nó chỉ biến dịch mà thôi. Xã hội con người cũng thế, khi thịnh khi suy, lúc cường lúc nhược. Lịch sử các nền văn minh đã chứng tỏ nguyên lý đó. Rất nhiều nền văn minh huy hoàng trong quá khứ đã bị suy tàn; hết thời kỳ phương Đông thịnh lại đến phương Tây lên ngôi. Chưa có gì bảo đảm chắc chắn rằng nền văn minh công nghiệp hiện đại lại không bị suy tàn do những nghịch lý bản thân nền văn minh đó gây ra, như nạn ô nhiễm nặng nề ngày một gia tăng đối với môi trường sống, hiệu ứng nhà kính gây tăng nhiệt độ trái đất có thể làm tan những khối băng lớn đã từng tồn tại hàng ngàn vạn năm ở hai cực địa cầu, tạo ra nạn hồng thủy mới, sự bùng nổ quá mức dân số làm thu hẹp diện tích rừng toàn cầu gây nên lụt lội, lũ quét, nạn xói mòn, bạc đất, sa mạc hoá v.v...,

cùng với hàng trăm điều nghịch lý khác. Các chương trên chúng ta đã khảo sát và đã thấy được sự phân hoá âm dương là bản chất tồn tại của vũ trụ và xã hội con người, không thể có “cô âm” hay “độc dương”. Đó là một phát hiện rất vĩ đại của cổ nhân. Tính “âm dương” hay tính “lưỡng cực” cũng chính là tính chất “tử” của thế giới vật chất. Khoa học hiện đại ngày càng tìm hiểu thêm được những chứng minh phong phú về một vũ trụ mang đầy bức xạ “điện tử”. Xã hội con người cũng thế, muốn tồn tại bao giờ cũng phải tự phân thành thế “lưỡng nghi” đối xứng. Xã hội Âu Mỹ nói nhiều về duy tâm nhưng trong hành động của họ lại thiên về duy vật, họ phát triển mạnh về công nghệ và kỹ thuật. Xã hội Á Đông nói nhiều về duy vật nhưng trong việc làm lại thiên về duy tâm, duy ý chí, làm chậm sự phát triển về cơ sở vật chất và công nghệ. Đó chẳng qua là những hình tượng đối xứng âm dương, y như “Tượng” của các con số vậy.

5. Các loại Dịch đọc xuôi

Đến đây chúng ta đều có thể thống nhất với nhau rằng, Chu Dịch là Dịch nhà Chu (T.Q) với các quẻ Tiên thiên của Phục Hy, là Dịch đọc ngược từ số lớn đến số nhỏ và tận cùng là số 0. Việc đánh số thứ tự ngược và đọc theo thứ tự ngược đó tạo ra rất nhiều thuận lợi trong việc sử dụng các con số. Đánh số ngược còn liên quan đến sự phát hiện ra các ma phương của các dãy số, đặc biệt là ma phương cơ sở (3x3) và ma phương bậc 8 (8x8). Cũng nhờ đánh số ngược mà người xưa đã phát hiện ra thêm một qui luật là : không cần chỉ đọc ngược dãy số âm từ Tốn(3) đến Khảm(2) Cấn(1) và đến Khôn(0), tức là chỉ có nửa dãy số, mà có thể đọc ngược toàn dãy, bắt đầu từ Cấn(7) trở đi. Như thế ta có toàn dãy số được đọc ngược, từ số 7 đến số 0 và có thể sử dụng toàn dãy số đó (chứ không phải chỉ nửa dãy) vào công việc dự báo tương lai, như Dịch đã phát hiện : “Số vãng giả thuận, tri lai giả nghịch”. Rõ ràng qui luật đọc ngược của Dịch còn được dùng phục vụ việc bói toán thời xưa. Tuy nhiên, trước khi phát hiện ra việc đọc ngược các số, cổ nhân tất đã có thời kỳ dài dùng cách đọc xuôi theo lẽ tự nhiên của các số, bắt đầu từ số 1 đến số 2, rồi 3,4,5,6 đến 7 và 8. Tượng của số 1 là quẻ Cấn, được qui ước tượng trưng là Núi, Lịch sử về Dịch còn ghi : Trước nhà Chu còn có Liên Sơn Dịch, lấy quẻ Cấn làm đầu, có ý nói, con người thời đó còn phải cư trú trong hang động nên lấy tượng “núi” là chủ yếu. Nhưng chủ yếu cổ nhân dùng để ghi

KINH DỊCH VÀ HỆ NHỊ PHÂN

nhớ các số đếm, trước thời kỳ phát hiện ra những nguyên tắc của “bói Dịch”. Sau đó, cũng phải trải qua một độ dài lịch sử tiến hoá nhất định, cổ nhân mới phát hiện ra con số 0 cùng “tượng nhị phân” là ba vạch đứt của nó. Đây là một bước tiến nhảy vọt về mặt tư duy toán học của người xưa và điều này đã xảy ra trong thời đại nền văn minh nông nghiệp phát triển. Dãy số Bát quái trở thành hoàn chỉnh với số 0 là quẻ Khôn đứng đầu và 7 con số nối tiếp là :

0 — 1 — 2 — 3 — 4 — 5 — 6 — 7

Khôn - Cấn - Khảm - Tốn - Chấn - Ly - Đoài - Càn.

Cho nên lịch sử mới ghi thêm : "Sau Liên sơn Dịch lại có Quy tàng Dịch, lấy quẻ Khôn (tức số 0) làm đầu, ý muốn chỉ mọi vật đều từ “Đất” mà ra, rồi lại trở về Đất, nên lấy quẻ Khôn đứng đầu”. Cả hai loại Dịch này đã thất truyền, các nhà nghiên cứu chỉ có thể kể ra như thế, chứ không ai rõ nội dung ra sao.

Sách “Dịch luận” của Trịnh Huyền ghi : “Hạ viết Liên sơn, Ân viết Quy tàng, Chu viết Chu Dịch”. (Nhà Hạ nói Liên sơn, nhà Ân nói Quy tàng, nhà Chu nói Chu Dịch) (41). Theo chúng tôi hiểu thì vào thời nhà Hạ là thời chưa có chữ viết, văn tự chỉ được hình thành từ cuối đời Thương, đầu đời Chu mới phát triển. Do đó Liên sơn Dịch và Quy tàng Dịch của nhà Hạ và nhà Ân chưa thể thành sách được. Có thể dự đoán rằng : Cái được gọi là Liên sơn Dịch với quẻ Cấn đứng đầu chỉ là cách đếm thông thường từ 1 đến 7, phù hợp với ý kiến nhiều nhà nghiên cứu hiện nay là người Trung Quốc xưa chỉ đếm đến 7, vì vậy mà táng người chết là sau 7 ngày, cúng người chết là 7 tuần, tức $7 \times 7 = 49$ ngày. Mãi sau này mới dùng hệ thập phân và dùng tuần 10 ngày thay tuần 7 ngày.

Còn cái gọi là Quy tàng Dịch là đánh dấu một bước nhảy vọt về mặt toán học của người Trung Quốc xưa, vì đã phát hiện ra con số 0 cùng tượng âm dương của nó. Vì vậy mà để số 0 tức quẻ Khôn đứng đầu. Chắc rằng những loại Dịch đó đơn thuần chỉ là dùng để ghi các số đếm cần thiết trong công việc hàng ngày của cư dân thời cổ.

6. Các quẻ Dịch và dung lượng thông tin.

(41) Thiệu Vi Hoa : Chu Dịch với dự đoán lịch. Mạnh Hà dịch. NXB Văn hoá Thông tin, Hà Nội, 1995, Tr.27.

Trong chương nói về phép nhị phân, chúng ta đã biết các ký hiệu âm dương của quẻ Dịch hoàn toàn trùng hợp với hai ký hiệu 0 và 1 của máy tính điện tử hiện đại. Ký hiệu “âm” (- -) tương ứng với số 0, có nghĩa là “đóng”, khi bóng đèn điện tử của máy tính không có dòng điện chạy qua. Ký hiệu “dương” (—) tương ứng với số 1, có nghĩa là “mở”, khi bóng đèn điện tử có dòng điện đi qua và bật sáng. Chúng ta cũng đã biết, hệ nhị phân chỉ có 1 con số hàng đơn vị, đó là số 1. Mỗi khi số 1 dịch chuyển lên phía cột trước thì giá trị lại tăng lên gấp đôi. Viết theo lối cổ của Dịch theo hàng dọc thì mỗi khi vạch liền chuyển xuống dưới hàng đơn vị một hàng là giá trị lại tăng lên gấp đôi. Ta có các giá trị theo hàng như sau :

- Hàng thứ nhất (đơn vị) là : 1
- Hàng thứ hai là : 2
- Hàng thứ ba là : 4
- Hàng thứ tư là : 8
- Hàng thứ năm là : 16
- Hàng thứ sáu là : 32
- Hàng thứ bảy là : 64
- Hàng thứ tám là : 128
- Hàng thứ chín là : 256
-

Cứ như thế, mỗi khi tăng lên một hàng thì các con số tăng lên gấp đôi.

Trong máy tính, hai số 0 và 1 được gọi là “một Bít thông tin”. Như vậy ta cũng có thể gọi hai ký hiệu “âm dương” (- -) (—) là một Bít thông tin. Nói một cách khác, cứ mỗi bóng đèn điện tử hoạt động theo hai quá trình “đóng và mở” tương ứng với một Bít thông tin. Một hàng ba bóng đèn điện tử là ba Bít thông tin. Ba bóng đèn đó có thể biểu diễn được 8 số y như trong mô hình Bát quái vậy.

Bai (Byte) thông tin : Nếu ta có một hàng 8 bóng đèn điện tử, tức 8 Bít thông tin, ta có thể ghi được 256 con số (từ số 0 đến số 255). Đó chính là một “Bai” (Byte) thông tin. Như vậy một Bai chứa các con số tương ứng với sự đóng mở các bóng đèn điện tử theo trật tự hệ nhị phân như sau :

KINH DỊCH VÀ HỆ NHỊ PHÂN

Con số diễn đạt		Đóng mở của 8 hàng bóng đèn điện tử
Số 0		00000000
Số 1		00000001
Số 2		00000010
Số 3		00000011
Số 4		00000100
Số 5		00000101
Số 6		00000110
Số 7		00000111
Số 8		00001000
Số 9		00001001
Số 10		00001010
.....		
Số 50		00110010
.....		
Số 100		01100100
.....		
Số 200		11001000
.....		
Số 254		11111110
Số 255		11111111

Trong máy tính người ta dùng các con số để mã hoá các chữ cái, mã hoá các dấu và mọi ký tự khác. Để thống nhất các mã số này ngày nay người ta dùng theo bộ mã gọi là Mã ASCII (Hình 41). Ví dụ : trong bộ mã này chữ A được mã hoá là 01000001 (tương ứng với số 65); chữ B được mã là 01000010 (tương ứng với số 66); chữ C được mã là 01000011 (tương ứng với số 67)... chữ X được mã là 01011000 (tương ứng với số 88); chữ Y mã là 01011001 (tương ứng với số 89); dấu (!) được mã là 00100001 (tương ứng với số 33); dấu(?) được mã là 00111111; dấu (!) được mã là 00111111 (tức số 63) v.v...

Kilô Bai (KByte) : Nếu ta có một hàng 10 bóng đèn liên hoàn, ta có thể ghi được $512 \times 2 = 1024$ Bai thông tin. Người ta gọi đó là một Kilô Bai thông tin. Như vậy mỗi KB có 1024 Bai, tương ứng với một hàng 10 bóng đèn điện tử.

Mega Bai (MB): Dung lượng bộ nhớ các máy tính được tính bằng Mega Bai ở ổ đĩa cứng. Một MB bằng 1024 Kilô Bai. Trong cấu trúc máy tính các hàng bóng đèn cũng được xếp theo phương đồ hay hình ma phương (Ma trận) như trong mô hình các què của Dịch. Thường một máy tính có dung lượng từ 40 MB, 80 MB, 120 MB cho đến 210, 410 MB hoặc cao hơn, đến 800 hay 1000 MB hoặc cao hơn nữa. Một đĩa mềm đường kính là 5,25 inch có dung lượng cao có thể ghi được 1,2 MB thông tin, tương đương khoảng 500 trang sách khổ 13 x 19 cm, thì một máy tính có dung lượng bộ nhớ 410 MB sẽ bằng trên 341 đĩa mềm đó.

HÌNH 46 : BẢNG MÃ SỐ ASCII - CỦA CÁC MÁY TÍNH

BẢNG MÃ ASCII

DECIMAL VALUE	→	0	16	32	48	64	80	96	112
↓	HEXA DECIMAL VALUE	0	1	2	3	4	5	6	7
0	0	BLANK INULLI	▶	BLANK ISPACE	0	@	P	'	P
1	1	☺	◀	!	1	A	Q	a	q
2	2	●	↕	"	2	B	R	b	r
3	3	♥	!!	#	3	C	S	c	s
4	4	◆	π	\$	4	D	T	d	t
5	5	+	§	%	5	E	U	e	u
6	6	♠	—	&	6	F	V	f	v
7	7	•	↓	'	7	G	W	g	w
8	8	●	↑	(8	H	X	h	x
9	9	○	↓)	9	I	Y	i	y
10	A	◎	→	*	:	J	Z	j	z
11	B	♂	←	+	;	K	I	k	{
12	C	♀	L	,	<	L	\	l	
13	D	♪	↔	-	=	M]	m	}
14	E	♫	▲	.	>	N	^	n	~
15	F	⚙	▼	/	?	O	_	o	Δ

HÌNH 46 : BẢNG MÃ SỐ ASC II - CỦA CÁC MÁY TÍNH

DECIMAL VALUE	→	128	144	160	176	192	208	224	240
↓	HEXA DECIMAL VALUE	8	9	A	B	C	D	E	F
0	0	Ç	É	á	☐	☐	☐	α	≡
1	1	ü	æ	í	☐	☐	☐	β	±
2	2	é	Æ	ó	☐	☐	☐	Γ	≥
3	3	â	ô	ú	☐	☐	☐	π	≤
4	4	ä	ö	ñ	☐	☐	☐	Σ	∫
5	5	à	ò	Ñ	☐	☐	☐		
6	6	â	û	ä	☐	☐	☐	μ	÷
7	7	ç	ù	o	☐	☐	☐	τ	≈
8	8	ê	ÿ	ı	☐	☐	☐	ϕ	◦
9	9	ë	Ö	☐	☐	☐	☐	θ	●
10	A	è	Ü	☐	☐	☐	☐	Ω	●
11	B	ı	ç	½	☐	☐	☐	δ	√
12	C	î	£	¼	☐	☐	☐	∞	∞
13	D	ì	¥	ı	☐	☐	☐	φ	²
14	E	Ä	Œ	«	☐	☐	☐	ε	█
15	F	Å	ƒ	»	☐	☐	☐	∩	BLANK FF

Đọc đến đây chúng ta có quyền coi Kinh Dịch cổ với mô hình 8 Đơn Quái (quẻ ba vạch) và 64 Trùng Quái (quẻ 6 vạch) là một máy tính điện tử gồm những tổ hợp 3 bóng đèn và 6 bóng đèn điện tử cùng với hệ thống ký hiệu số chúng sinh ra, được bố trí theo những Viên đồ, Phương đồ và các Ma Phương của chúng theo các vị trí không gian chặt chẽ, lại được hoạt hóa thêm bằng chính những tính chất do vị trí không gian của mỗi con số quy định cũng như những nguyên lý của hệ nhị phân là hệ đã chi phối chúng tạo thành. Cũng như việc sử dụng một máy tính, chẳng những phải biểu được những điều cơ bản của máy mà còn bắt buộc phải sử dụng được những phần mềm tương ứng cho từng loại vấn đề.

Các học giả về Dịch xưa, chắc chắn có rất nhiều người tinh thông nguyên lý của hệ Nhị Phân, đã viết ra rất nhiều phần mềm để phục vụ việc dùng Dịch học làm lịch, tính thời tiết vận khí, dự báo cát hung, như các Hệ Can Chi, Âm Dương Ngũ Hành, Hoa Mai Dịch Số, Tử Vi Đẩu Số, Kỳ Môn Độn Giáp, Thái Ất Thần Kinh, Cửu Cung thuật số v.v..., chúng ta cần bỏ công nghiên cứu, chọn lọc, mới có thể nắm được và sáng tạo ra những bí quyết sử dụng có hiệu quả.

PHỤ LỤC CHƯƠNG VII

CÁC MA PHƯƠNG TỪ BẬC 3 ĐẾN BẬC 10

(Ma phương bậc 3 còn được gọi là ma phương bậc cơ sở)

Trong các sách toán nói về ma phương (hay ma trận) đều chỉ đề cập đến các ma phương bắt đầu từ số 1, ví dụ bậc ba là ma phương của 9 số từ 1 đến 9; Ma phương bậc bốn là của $4 \times 4 = 16$, từ 1 đến 16; Ma phương bậc 5 là của $5 \times 5 = 25$ số, từ 1 đến 25; Ma phương bậc 10 là của $10 \times 10 = 100$ số, từ 1 đến 100 v.v... Không thấy đề cập đến ma phương bắt đầu từ số 0, có lẽ do trong ứng dụng của các con số khi đếm, người ta chỉ đếm từ số 1 trở đi, không ai đếm từ số 0 trở đi. Lý luận Dịch học cho rằng : cái Thể Tiên thiên của các dãy số khi được sinh thành bao giờ cũng bao gồm cả số 0. Đó chính là “Nghị âm” trong lưỡng Nghi (- -), Thái âm (==) trong tứ Tượng, quẻ Khôn (☷☷) trong Bát quái, và quẻ

Bát thuần Khôn (☷☷☷) trong trùng quái. Các con số sinh ra từ “không” đến “có”.

Cái “có” đầu tiên là số 1. Vì vậy, từ số 0 mà “thành” chỉ là cái “thể” của các con số; còn từ số 1 mà sinh ra mới là nói về cái “dụng” của các con số. Có lẽ chính vì lý do đó mà cổ nhân dùng ma phương bậc ba của 9 số từ số 1 đến số 9, chứ không dùng ma phương 9 số từ số 0 đến số 8. Trong khi khảo sát về các ma phương, chúng tôi nhận thấy tất cả các ma phương đều có hai loại “thể” và “dụng”. Thể bắt đầu từ số 0; Dụng bắt đầu từ số 1; ta hãy xem các ma phương dưới đây :

Ma phương bậc cơ sở = bậc ba ($3 \times 3 = 9$ số)

Thể : (Từ số 0 đến số 8)
(Mỗi chiều đều bằng 12)

Dụng : (Từ số 1 đến số 9)
(Mỗi chiều đều bằng 15)

7	0	5
2	4	6
3	8	1

4	9	2
3	5	7
8	1	6

Ma phương bậc bốn ($4 \times 4 = 16$ số)

Thế : (Từ số 0 đến số 15)
(Mỗi chiều đều bằng 30)

3	8	4	15
13	6	10	1
14	5	9	2
0	11	7	12

Dung : (Từ số 1 đến số 16)
(Mỗi chiều đều bằng 34)

4	9	5	16
14	7	11	2
15	6	10	3
1	12	8	13

Ma phương bậc năm ($5 \times 5 = 25$ số)

Thế : (Từ số 0 đến số 24)
(Mỗi chiều đều bằng 60)

16	23	0	7	14
22	4	6	13	15
3	5	12	19	21
9	11	18	20	2
10	17	24	1	8

Dung : (Từ số 1 đến số 25)
(Mỗi chiều đều bằng 65)

11	18	25	2	9
10	12	19	21	3
4	6	13	20	22
23	5	7	14	16
17	24	1	8	15

Ma phương bậc sáu ($6 \times 6 = 36$ số)

Thế : (Từ số 0 đến số 35)
(Mỗi chiều đều bằng 105)

5	29	11	17	8	35
1	10	22	13	28	31
32	23	15	21	12	2
33	9	14	20	26	3
34	7	19	16	25	4
0	27	24	18	6	30

Dung : (Từ số 1 đến số 36)
(Mỗi chiều đều bằng 111)

6	30	12	18	9	36
2	11	23	14	29	32
33	24	16	22	13	3
34	10	15	21	27	4
35	8	20	17	26	5
1	28	25	19	7	31

KINH DỊCH VÀ HỆ NHỊ PHÂN

Ma phương bậc bảy (7 x 7 = 49 số)

Thế : (Từ số 0 đến số 48)
(Mỗi chiều đều bằng 168)

Dung : (Từ số 1 đến số 49)
(Mỗi chiều đều bằng 175)

21	30	39	48	1	10	19
20	22	31	40	42	2	11
12	14	23	32	41	43	3
4	13	15	24	33	35	44
45	5	7	16	25	34	36
37	46	6	8	17	26	28
29	38	47	0	9	18	27

22	31	40	49	2	11	20
21	23	32	41	43	3	12
13	15	24	33	42	44	4
5	14	16	25	34	36	45
46	6	8	17	26	35	37
38	47	7	9	18	27	29
30	39	48	1	10	19	28

Ma phương bậc tám (8 x 8 = 64 số)

Thế : (Từ số 0 đến số 63) Dung : (Từ số 1 đến số 64)
Tương ứng với 64 quẻ Dịch)
(Mỗi chiều đều bằng 252) (Mỗi chiều đều bằng 260)

57	6	28	35	53	10	16	47
58	5	31	32	54	9	19	44
7	56	34	29	11	52	46	17
4	59	33	30	8	55	45	18
61	2	20	43	49	14	24	39
62	1	23	40	50	13	27	36
3	60	42	21	15	48	38	25
0	63	41	22	12	51	37	26

58	7	29	36	54	11	17	48
59	6	32	33	55	10	20	45
8	57	35	30	12	53	47	18
5	60	34	31	9	56	46	19
62	3	21	44	50	15	25	40
63	2	24	41	51	14	28	37
4	61	43	22	16	49	39	26
1	64	42	23	13	52	38	27

Ma phương bậc chín ($9 \times 9 = 81$ số)

Ma phương này cấu tạo bởi 9 ma phương kiểu 3×3 hợp lại (như 9 số kiểu Lạc thư).

Thể : (Từ số 0 đến số 80) (Mỗi chiều đều bằng 360)

30	35	28	75	80	73	12	17	10
29	31	33	74	76	78	11	13	15
34	27	32	79	72	77	16	9	14
21	26	19	39	44	37	57	62	55
20	22	24	38	40	42	56	58	60
25	18	23	43	36	41	61	54	59
66	71	64	3	8	1	48	53	46
65	67	69	2	4	6	47	49	51
70	63	68	7	0	5	52	45	50

Ma phương bậc chín ($9 \times 9 = 81$ số)

Dụng : (Từ số 1 đến số 81) (Mỗi chiều đều bằng 369)

31	36	29	76	81	74	13	18	11
30	32	34	75	77	79	12	14	16
35	28	33	80	73	78	17	10	15
22	27	20	40	45	38	58	63	56
21	23	25	39	41	43	57	59	61
26	19	24	44	37	42	62	55	60
67	72	65	4	9	2	49	54	47
66	68	70	3	5	7	48	50	52
71	64	69	8	1	6	53	46	51

KINH DỊCH VÀ HỆ NHỊ PHÂN

Ma phương bậc mười (10 x 10 = 100 số)

Ma phương này được cấu tạo bởi những tổ hợp 4 số liên tiếp nhau, bắt đầu từ tổ hợp (1-2-3-4), rồi cứ tiếp (5-6-7-8)... cho đến tổ hợp 4 số cuối cùng (97-98-99-100), làm 25 tổ hợp con trong một tổ hợp lớn.

Thế : (Từ số 0 đến số 99)
(Các chiều đều bằng 495)

Dung : (Từ số 1 đến số 100)
(Các chiều đều bằng 505)

43-42	68-69	96-98	4- 6	35-34
40-41	71-70	99-97	7- 5	32-33
39-38	47-46	72-74	80-81	8-10
36-37	44-45	75-73	83-82	11- 9
15-14	23-22	48-50	76-77	84-86
12-13	20-21	51-49	79-78	87-85
88-90	19-18	24-26	52-53	63-62
91-89	16-17	27-25	55-54	60-61
67-66	92-94	0- 1	28-30	59-58
64-65	95-93	3- 2	31-29	56-57

44-43	69-70	97-99	5- 7	36-35
41-42	72-71	100-98	8- 6	33-34
40-39	48-47	73-75	81-82	9-11
37-38	45-46	76-74	84-83	12-10
16-15	24-23	49-51	77-78	85-87
13-14	21-22	52-50	80-79	88-86
89-91	20-19	25-27	53-54	64-63
92-90	17-18	28-26	56-55	61-62
68-67	93-95	1- 2	29-31	60-59
65-66	96-94	4- 3	32-30	57-58

Ma phương các bậc cao hơn

Ma phương $12 \times 12 = 144$ số, được cấu tạo từ 16 tổ hợp các ma phương kiểu “Lạc thư” (tức ma phương $3 \times 3 = 9$ số) như trong ma phương 9×9 . Ma phương 12×12 cũng có hai dạng : dạng có số 0 và dạng không có số 0. Dạng có số 0 (từ số 0 đến số 143), có các chiều đều bằng 858. Dạng không có số 0 (từ số 1 đến số 144), có các chiều đều bằng 870. Qui luật của Lạc thư chi phối các dạng ma phương (9×9), (12×12), v.v... Vì vậy người xưa đã gọi các số của Lạc thư là số của Trời Đất và sự vận hành của nó là qui luật thiên nhiên biểu hiện sự thăng giáng của âm dương.

Ma phương lớn hơn như kiểu $20 \times 20 = 400$ số, cũng gồm hai dạng (dạng bắt đầu từ số 0 và dạng bắt đầu từ số 1). Chúng có các chiều đều bằng 3990 (với số 0) hoặc 4010 (với số 1). Nội dung sắp xếp cũng như mọi ma phương đều thể hiện sự tiêu trưởng của âm dương, số “cơ” tiến thì số “ngẫu” lùi, hoặc ngược lại. Trong mỗi hàng đều thể hiện tính chất đó. Trong hai hàng liên tiếp cũng thể hiện tính chất đó. Chính sự tiến lui của các số “cơ ngẫu”, đã đưa đến kết quả là các chiều ngang, dọc, chéo đều có tổng số bằng nhau, tạo ra sự cân bằng của âm dương. Đó chính là qui luật của những “biến hoá” và của cái “bất biến” của Tạo hoá.

IV. 64 Trùng Quái Hậu Thiên của Văn Vương

Khi nghiên cứu trật tự Tiên thiên và Hậu thiên Bát quái, chúng ta đã biết, trật tự Hậu thiên chính là để cân bằng hai miền âm dương của 8 con số cơ bản của tập hợp ba hàng vạch. Trong Tiên thiên 8 con số đối xứng biến dịch theo từng cặp và theo các hướng trong không gian, nhưng giá trị hai miền âm dương lại không cân bằng. Bốn quẻ thuộc miền “dương” là Càn(7), Đoài(6), Ly(5), Chấn(4) có tổng giá trị là 22; còn bốn quẻ thuộc miền “âm” là Tốn(3), Khảm(2), Cấn(1), Khôn(0) có tổng giá trị chỉ bằng 6. Sự chênh lệch giá trị giữa hai miền như thế là quá lớn. Các con số không thể tồn tại với sự lệch miền như thế. Các triết gia cổ đại đã nhận ra một nguyên lý lớn : Vạn vật trong Vũ trụ cũng như các con số của hệ nhị phân phải “biến dịch” để tiến tới sự cân bằng giữa hai miền âm dương. Nhưng khi đã đạt được sự cân bằng đó thì các con số lại không còn đối xứng theo các hướng nữa. Tuy nhiên các con số cũng như Vũ trụ lại không thể tồn tại và phát triển theo sự lệch hướng đó, cho nên chúng lại phải “phản dịch” để trở về trật tự ban đầu là đối xứng và cân bằng trong mọi hướng. Đó là mâu thuẫn nội tại bắt buộc các con số phải luôn luôn biến động theo hai chiều để tồn tại và phát triển. Để mô tả điều đó, các bức “đồ” về các con số của Dịch luôn luôn được lồng ghép các số (chấm đen và chấm trắng) vào “Tượng” âm dương của chúng (các quẻ), như Hà đồ và Tiên thiên Bát quái (diễn tả cái Thể ban đầu Tiên thiên của các con số) cũng như Lạc thư và Hậu thiên Bát quái (để diễn tả cái Dụng Hậu thiên của chúng). Trong Hậu thiên Bát quái, chúng ta thấy tổng giá trị 4 quẻ âm dương là Càn(7), Khảm(2), Cấn(1), Chấn(4) bằng 14; tổng giá trị 4 quẻ âm là Tốn(3), Ly(5), Khôn(0), Đoài(6) cũng bằng 14. Như thế là các con số Hậu thiên đã tiến tới chỗ cân bằng giữa hai miền, nhưng về các hướng thì chúng không còn cân bằng nữa. Xá hội con người, theo người xưa, sinh ra bình đẳng như các con số vốn cân bằng theo mọi hướng, nhưng lại lệch miền về tổng giá trị âm dương, cho nên xá hội con người cũng phải luôn biến dịch để tiến tới cân bằng giá trị trong mọi miền, mọi hướng. Sự biến dịch đó tạo ra cái “dụng” của con người.

1. Bản chất các dãy số theo nguyên lý nhị phân là không cân bằng về giá trị âm dương : Đó là một đặc tính thuộc về các “tượng số” viết theo cơ chế nhị phân. Nói cách khác, đặc tính đó thuộc về bản chất “âm dương” của các con số. Các con số viết theo ký hiệu đơn thuần, như số Ả Rập hay số La Mã không thể hiện được bản chất đó. Suy rộng ra thì vạn vật trong một Vũ trụ mà bản chất là điện từ, cũng tức là đã được phân cực âm dương, cũng giống như các “tượng số” nhị phân, đều sinh ra đã đẳng hướng nhưng không cân bằng âm dương. Ngay trong hai “tượng” âm dương mà người xưa đã dùng là vạch liền (—) và vạch đứt (- -) cũng đã biểu hiện “dương thừa mà âm thiếu”. Xét tất cả các dãy số nhị phân, từ nhỏ đến lớn đều mang tính chất đó. Ví dụ dãy 4 số Tứ tượng (0-1-2-3), có tổng các số dương là $1+3 = 4$; còn tổng các số âm chỉ là $0+2 = 2$. Dương lớn hơn âm, mặc dầu số hào của dãy số bằng nhau (4 hào dương và 4 hào âm) (☰ ☱ ☲ ☳). Dãy 8 số Bát quái (0-1-2-3-4-5-6-7) cũng thế, có tổng các số dương là $1+3+5+7 = 16$; còn tổng các số âm chỉ là $2+4+6 = 12$, mặc dầu trong dãy này cũng có tổng số hào dương bằng tổng số hào âm (mỗi bên 12 hào) :

☰ ☱ ☲ ☳ ☴ ☵ ☶ ☷

Dãy 16 số hay 32 số cũng thế, tổng giá trị các số dương trong dãy bao giờ cũng lớn hơn tổng giá trị các số âm, mặc dầu các dãy số đều có số hào dương bằng số hào âm. Dãy 64 trùng quái cũng không đứng ngoài qui luật đó. Dãy số này có tổng giá trị các số dương là 1014, còn tổng giá trị các số âm chỉ là 1002, mặc dầu số hào dương và số hào âm của các số đều bằng 192. Ta có thể rút ra kết luận chung : *Năng lượng thuộc phần dương bao giờ cũng lớn hơn năng lượng thuộc phần âm.*

2. Dương thường hữu dư, âm thường bất túc - Dương sinh, Âm trưởng. Tạo hoá sinh ra các số dương bao giờ cũng dư ra, còn các số âm thì lại hụt đi, mặc dầu tổng số hào âm dương của các số trong một dãy số đều bằng nhau. Cổ nhân đi đến một nhận xét ngắn gọn : “Dương thường hữu dư, âm thường bất túc”. Người không nắm vững Dịch lý dựa trên “tượng số” của hệ nhị phân, thường không hiểu nguyên nhân tại sao và cho đó là một ý kiến chủ quan của người xưa, không đáng tin cậy. Thực ra đó là một kết luận dựa trên toán học nghiêm chỉnh.

Trong Y học cổ, có một môn phái đã dựa trên kết luận này để xướng

lên phương pháp “bổ âm” để cân bằng lại sức khỏe và năng lực hoạt động bình thường cho những người có “nguyên dương” quá vượng, điển hình là môn phái “Tư âm” của danh y Lưu Hoàn Tố với nhiều bài thuốc còn nổi tiếng cho đến ngày nay.

Ngoài tính chất trên, Tạo hoá còn phú cho các số dương thêm một ưu thế nữa. Đó là : một số dương bất kỳ đều có khả năng sinh ra cả số dương lẫn số âm nếu đem cộng hay nhân với chính nó; còn số âm nếu cũng cộng hay nhân với chính nó thì chỉ thành một số âm khác lớn hơn chứ không thể sinh ra một số dương được. Ví dụ, lấy số dương như số 3, nếu đem cộng với chính nó thì nó sẽ sinh ra một số âm $3 + 3 = 6$; nếu đem nhân với chính nó thì nó sẽ sinh ra một số dương khác $3 \times 3 = 9$. Đối với một số dương bất kỳ nào khác như các số 5, 7, 9... cũng thế, chúng đều có khả năng sinh ra cả số âm lẫn số dương khác lớn hơn. Còn đối với các số âm, lấy số 4 làm ví dụ, nếu đem cộng với chính nó thì ta sẽ được một số âm khác lớn hơn $4 + 4 = 8$; nếu đem nhân với chính nó, ta cũng sẽ lại có một số âm khác lớn hơn $4 \times 4 = 16$. Đối với một số âm bất kỳ nào khác như các số 2, 6, 8, 10... cũng đều như thế, chúng chỉ tạo ra được một số âm khác lớn hơn (tức là làm cho chính số âm đó lớn lên (trường) chứ không bao giờ sinh ra được một số dương cả. Người xưa rút gọn tính chất này trong một kết luận “Dương sinh, âm trường” (Dương thì có khả năng sinh ra còn Âm thì có khả năng nuôi lớn lên). Chính do những nhận xét về tính chất kỳ lạ của những con số, như : “truyền từ tâm ra, tính cân bằng của các con số ở giữa các dây (tâm), tính đối xứng, tổng giá trị dương lớn hơn tổng giá trị âm, dương sinh âm trường v.v... mà cổ nhân đã nhận ra qui luật của các con số nhị phân tàng chứa cả những qui luật về con người và sinh giới cũng như qui luật chung của Vũ trụ. Từ đó những lý thuyết triết học ưu việt được rút ra trong Dịch và chúng mới có sức sống lâu bền cho đến thời hiện đại.

3. Trùng quái Hậu thiên : Ta đã nghiên cứu trật tự của 64 trùng quái theo Tiên thiên của Phục Hi, tức là trật tự đọc 64 tượng số nhị phân ngược từ số lớn nhất là số 63 đến số nhỏ nhất là số 1 và tận cùng là số 0. Cũng như trong 8 quẻ cơ bản, trật tự đó mang tính đối xứng “biến dịch” giữa các con số, nhưng không cân bằng về tổng giá trị âm dương giữa hai nhóm quẻ : 32 quẻ dương (thuộc Càn), tính từ quẻ Phục(32) đến quẻ Càn(63) có tổng giá trị là 1024. Còn 32 quẻ âm (thuộc

KINH DỊCH VÀ HỆ NHỊ PHẦN

Khôn), tính từ quẻ Cấu(31) đến quẻ Khôn(0) có tổng giá trị chỉ bằng 992. Như vậy là âm dương quá chênh lệch. Vì vậy mà dẫn đến trật tự Hậu thiên để có cân bằng giá trị giữa hai nhóm quẻ, nghĩa là mỗi nhóm đều phải bằng 1008. Muốn thế các nhóm quẻ phải được xếp theo trật tự Hậu thiên của 8 quẻ cơ bản. Trong Hậu thiên Bát quái, hai quẻ Đoài(6), Ly(5) vốn thuộc miền Càn-dương đã phải chuyển sang miền Khôn-âm; ngược lại, hai quẻ Khảm(2), Cấn(1) vốn thuộc miền Khôn-âm phải chuyển sang miền Càn-dương. Nay đối với 64 trùng quái thì 4 nhóm quẻ thuộc bốn quẻ cơ bản đó cũng phải đổi chỗ cho nhau. Cụ thể là: Thuộc quẻ Ly gồm 8 quẻ, từ quẻ Minh di(40) đến quẻ Đông nhân(47); thuộc quẻ Đoài gồm 8 quẻ, từ quẻ Lâm(48) đến quẻ Lý(55) phải chuyển sang miền 32 quẻ thuộc Khôn-âm. Cũng như thế, 8 quẻ thuộc Cấn, từ quẻ Khiêm(8) đến quẻ Độn(15) và 8 quẻ thuộc Khảm, từ quẻ Sư(16) đến quẻ Tụng(23) phải chuyển sang miền 32 quẻ Càn-dương. Ta sẽ có 64 quẻ theo trật tự Hậu thiên của 8 nhóm quẻ cơ bản dưới đây (Hình 42a và b) :

TRẬT TỰ HẬU THIÊN	1 CÀN	2 KHẨM	3 CẤN	4 CHẤN	5 TỐN	6 LY	7 KHÔN	8 ĐOÀI
1-CÀN	1 Càn-63	2 Quái-62	3 Đ.Hữu-61	4 Tráng-60	5 T.Súc-59	6 Nhu-58	7 Đ.Súc-57	8 Thái-56
2-KHẨM	9 Tụng-23	10 Khốn-22	11 Vị tế-21	12 Giải-20	13 Hoán-19	14 Khảm-18	15 Mông-17	16 Sư-16
3-CẤN	17 Độn-15	18 Hàm-14	19 Lữ-13	20 T.Quá-12	21 Tiệm-11	22 Kiến-10	23 Cấn-9	24 Khiêm-8
4-CHẤN	25 V.Vọng-39	26 Tụy-38	27 P.Hạp-37	28 Chấn-36	29 Ích-35	30 Truân-34	31 Di-33	32 Phục-32
5-TỐN	33 Cấu-31	34 Đ.Quá-30	35 Đỉnh-29	36 Hằng-28	37 Tốn-27	38 Tinh-26	39 Cổ-25	40 Thăng-24
6-LY	41 Đ.Nhân-47	42 Cách-46	43 Ly-45	44 Phong-44	45 G.Nhân-43	46 Kỷ tế-42	47 Bi-41	48 M.Di-40
7-KHÔN	49 Bi-7	50 Tụy-6	51 Tấn-5	52 Dự-4	53 Quan-3	54 Tỷ-2	55 Bác-1	56 Khôn-0
8-ĐOÀI	57 Lý-55	58 Đoài-54	59 Khuê-53	60 Mùi-52	61 Tr.Phụ-51	62 Tiết-50	63 Tốn-49	64 Lâm-48

Hình 42a : Trật tự 64 quẻ Hậu thiên của Văn Vương

Nếu ta cộng giá trị các nhóm quẻ cơ bản, ta sẽ có các giá trị như sau:

• Nhóm quẻ Càn: $63 + 62+61+60+59+58+57+56 = 476$	<div style="display: flex; align-items: center;"> <div style="border-left: 1px solid black; border-right: 1px solid black; padding: 0 10px;"> <p><u>Miền Dương</u></p> <p>1008</p> </div> <div style="margin-left: 10px;">↓</div> </div>
• Nhóm quẻ Khảm: $23+22+21+20+19+18+17+16 = 156$	
• Nhóm quẻ Cấn: $15+14+13+12+11+10+9+8 = 92$	
• Nhóm quẻ Chấn: $39+38+37+36+35+34+33+32 = 284$	
• Nhóm quẻ Tốn: $31+30+29+28+27+26+25+24 = 220$	<div style="display: flex; align-items: center;"> <div style="border-left: 1px solid black; border-right: 1px solid black; padding: 0 10px;"> <p><u>Miền Âm</u></p> <p>1008</p> </div> <div style="margin-left: 10px;">↓</div> </div>
• Nhóm quẻ Ly : $47+46+45+44+43+42+41+40 = 348$	
• Nhóm quẻ Khôn : $7+6+5+4+3+2+1+0 = 28$	
• Nhóm quẻ Đoài : $55+54+53+52+51+50+49+48 = 412$	

Kết quả là trật tự Hậu thiên của Văn Vương đã đưa lại sự cân bằng giữa hai miền âm dương cho 54 quẻ Trùng quái, mỗi miền 32 quẻ đều có tổng giá trị là 1008. Tuy nhiên, trong cả hai cách sắp xếp, các nhóm quẻ đều gồm cả số lẻ (dương) và số chẵn (âm), chứ không phải là sắp xếp riêng các số Cơ (dương) riêng các số Ngẫu (âm) riêng. Trong các nhóm quẻ đều lần lượt một số “cơ” (dương) lại một số “ngẫu” (âm) song đôi nhau. Ví dụ trong nhóm 8 quẻ thuộc Càn, ta thấy : Càn(+), Quải(-), Đại Hữu(+), Đại Tráng (-), Tiểu Súc(+), Nhu(-), Đại Súc(+), Thái(-). Các nhóm khác cũng thế. Chương sau ta sẽ khảo sát các cách sắp xếp khác.

H.51 : Bảng 64 quẻ Dịch theo trật tự Hậu thiên
(của Văn Vương)

Càn-63	Quái-62	Đ. Hữu-6	Đ. Tráng-60	T. Súc-59	Nhu-58	Đ. Súc-57	Thái-56
Tụng-23	Khôn-22	V. Tế-21	Giải-20	Hoán-19	Khảm-18	Mông-17	Sư-16
Độn-15	Hàm-14	Lữ-13	T. Quá-12	Tiệm-11	Kiển-10	Cấn-9	Khiêm-8
V. Vọng-39	Tuỳ-38	P. Hạp-37	Chấn-36	Ích-35	Độn-34	Di-33	Phục-32
Cầu-31	Đ. Quá-30	Đỉnh-29	Hằng-28	Tốn-27	Tỉnh-26	Cổ-25	Thăng-24
Đ. Nhân-47	Cách-46	Ly-45	Phong-44	G. Nhân-43	K. Tế-42	Bi-41	M. Di-40
Bi-7	Tụy-6	Tấn-5	Dự-4	Quan-3	Tỳ-2	Bác-1	Khôn-0
Lý-55	Đoài-54	Khuê-53	Q. Muội-52	T. Phu-51	Tiết-50	Tốn-49	Lâm-48

V. Các cách sắp xếp khác của Trùng Quái

Chúng ta đã nghiên cứu hai cách sắp xếp cơ bản 64 quẻ Dịch, gọi là Tiên thiên của Phục Hi và Hậu thiên của Văn Vương. Cả hai cách sắp xếp đó đều dựa theo 8 dãy số theo hàng ngang của Phương đồ Tiên thiên. Đó là 8 hàng thuộc 8 đơn quái là “Càn-Đoài-Ly-Chấn-Tốn-Khâm-Cấn-Khôn”. Các đơn quái đó là “quẻ nội” của trùng quái. Chỉ cần nhìn vào quẻ nội của trùng quái là ta có thể biết quẻ đó thuộc nhóm nào. Ví dụ, tất cả các trùng quái có quẻ nội là Càn đều thuộc nhóm Càn; tất cả trùng quái có quẻ nội là Đoài đều thuộc nhóm Đoài v.v... (xem lại tượng 64 quẻ Tiên thiên, hình 42b).

Cả hai cách sắp xếp Tiên thiên và Hậu thiên đều gồm lẫn lộn cả số Cơ (dương) và số Ngẫu (âm). Nhìn trên phương đồ 64 quẻ Tiên thiên, chúng ta nhận thấy 8 cột dọc của các quẻ chính là 8 cột số xếp theo Cơ (lẻ), Ngẫu (chẵn) của 64 số. Để phân biệt tính Cơ Ngẫu của các số lại phải dựa vào “quẻ ngoại”. Quẻ ngoại là Càn-7 thuộc cột số Cơ (dương); quẻ ngoại là Đoài-6 thuộc cột số Ngẫu(âm); quẻ ngoại là Ly-5 thuộc cột dương; quẻ ngoại là Chấn-4 thuộc cột âm; quẻ ngoại là Tốn-3 thuộc cột dương; quẻ ngoại là Khâm-2 thuộc cột âm; quẻ ngoại là Cấn-1 thuộc cột dương; quẻ ngoại là Khôn-0 thuộc cột âm. Ta dễ dàng nhận ra rằng :

- Tất cả các số Cơ (dương) đều có “Hào thượng” là hào dương (—)
- Tất cả các số Ngẫu (âm) đều có “Hào thượng” là hào âm (- -).

Ta có kết luận về quan hệ của các dãy quẻ theo các hàng ngang hay dọc như sau :

1/ Theo hàng ngang : Có quẻ Nội giống nhau, các quẻ thuộc nhóm quẻ Nội.

2/ Theo cột dọc : Có quẻ Ngoại giống nhau, là các quẻ theo nhóm số Cơ (—) hay Ngẫu (- -).

1. Xếp 64 quẻ theo Cơ Ngẫu : Chỉ cần lấy các quẻ theo cột dọc, ta sẽ có hai phương đồ các tượng số thuận cơ hay thuận ngẫu, mỗi bên 32 số dưới đây (Hình 43) :

KINH DỊCH VÀ HỆ NHỊ PHẦN

32 quẻ nhóm Cơ (dương) gồm các số :

Cột Càn đầu	Gồm các số : $63 + 55 + 47 + 39 + 31 + 23 + 15 + 7 = 280$	Tổng giá trị : 1024
Cột Ly đầu	Gồm các số : $61 + 53 + 45 + 37 + 29 + 21 + 13 + 5 = 264$	
Cột Tốn đầu	Gồm các số : $59 + 51 + 43 + 35 + 27 + 19 + 11 + 3 = 248$	
Cột Cấn đầu	Gồm các số : $57 + 49 + 41 + 33 + 25 + 17 + 9 + 1 = 232$	

32 quẻ nhóm Ngẫu (âm) gồm các số :

Cột Đoài đầu	Gồm các số : $62 + 54 + 46 + 38 + 30 + 22 + 14 + 6 = 272$	Tổng giá trị 992
Cột Chấn đầu	Gồm các số : $60 + 52 + 44 + 36 + 28 + 20 + 12 + 4 = 256$	
Cột Khảm đầu	Gồm các số : $58 + 50 + 42 + 34 + 26 + 18 + 10 + 2 = 240$	
Cột Khôn đầu	Gồm các số : $56 + 48 + 40 + 32 + 24 + 16 + 8 + 0 = 224$	

Phương đồ của các số Cơ và số Ngẫu

32 số Cơ (dương)

32 số Ngẫu (âm)

Cột Càn đầu	Cột Ly đầu	Cột Tốn đầu	Cột Cấn đầu
(1) Càn-63	(3) Đ.Hữu-61	(5) T.Súc-59	(7) Đ.Súc-57
(9) Ly-55	(11) Khuê-53	(13) Tr.Phú-51	(15) Tốn-49
(17) Đ.Nhân-47	(19) Ly-45	(21) G.Nhân-43	(23) Bí-41
(25) V.Vọng-39	(27) P.Hạp-37	(29) Ich-35	(31) Đi-33
(33) Cấn-31	(35) Đỉnh-29	(37) Tấn-27	(39) Cổ-25
(41) Tụng-23	(43) Vị Tế-21	(45) Hoán-19	(47) Mông-17
(49) Độn-15	(51) Lữ-13	(53) Tiệm-11	(55) Cấn-9
(57) Bí-7	(59) Tấn-5	(61) Quan-3	(63) Bác-1

Cột Đoài đầu	Cột Ngẫu đầu	Cột Khảm đầu	Cột Khôn đầu
(2) Quái-62	(4) Đ.Tráng-60	(6) Nhu-58	(8) Thái-56
(10) Đoài-54	(12) Q.Muội-52	(14) Tiết-50	(16) Lâm-48
(18) Cách-46	(20) Phong-44	(22) Kỵ Tế-42	(24) M.Đi-40
(26) Tụy-38	(28) Chấn-36	(30) Đôn-34	(32) Phục-32
(34) Đ.Quá-30	(36) Hàng-28	(38) Tinh-26	(40) Thăng-24
(42) Khốn-22	(44) Giải-20	(46) Khảm-18	(48) Sư-16
(50) Hàm-14	(52) T.Quá-12	(54) Kiến-10	(56) Khiêm-8
(58) Tụy-6	(60) Đu-4	(62) Tỷ-2	(64) Khôn-0

Ở đây ta cũng thấy tổng giá trị 32 quẻ Cơ (dương) lớn hơn tổng giá trị 32 quẻ Ngẫu (âm) (1024 so với 992). Đó là bản chất Tiên thiên thuộc về cái “Thể” của các dãy số, khi chúng sinh ra thì đã thế: dương bao giờ cũng lớn hơn âm. Nhưng khi các con số biến dịch để sinh ra cái “Dụng” thuộc về Hậu thiên của chúng, thì chúng sẽ tạo ra sự cân bằng giá trị giữa hai miền âm dương. Vì thế, dù theo hàng ngang hay cột dọc, nếu ta sắp xếp trật tự các nhóm quẻ theo qui luật Hậu thiên của Văn Vương, tức là theo trật tự “1-Càn, 2-Khâm, 3-Cấn, 4-Chấn, 5-Tốn, 6-Ly, 7-Khôn, 8-Đoài”, thì tổng giá trị 4 nhóm quẻ thuộc dương (Càn) bao giờ cũng bằng tổng giá trị 4 nhóm quẻ thuộc âm (Khôn). Ở đây, lấy theo cột dọc ta có :

Bốn nhóm quẻ thuộc Càn	
Nhóm quẻ Càn : 280	Tổng giá trị 1008
Nhóm quẻ Khâm : 240	
Nhóm quẻ Cấn : 232	
Nhóm quẻ Chấn : 256	

Bốn nhóm quẻ thuộc Khôn	
Nhóm quẻ Tốn : 248	Tổng giá trị 1008
Nhóm quẻ Ly : 264	
Nhóm quẻ Khôn : 224	
Nhóm quẻ Đoài : 272	

Đến đây chúng ta lại thấy thêm một lần sự kỳ diệu về cách sắp xếp các con số theo “Tiên thiên” và “Hậu thiên” của chúng. Đó chính là qui luật về các mối quan hệ ngang cũng như dọc của các nhóm số. Nếu qui luật của các nhóm số chi phối vạn vật thì mối quan hệ của chúng cũng chính là mối quan hệ của mọi tồn tại trong vũ trụ.

2. Cách sắp xếp trật tự các quẻ trong bản Dịch Đồi Mã Vương.

Năm 1973, các nhà khảo cổ Trung Quốc khai quật một khu mộ cổ thuộc đời Tiên Hán (khoảng năm 168 tr.CN) gần Trường Sa, đã phát hiện, ngoài những hiện vật quý còn có một bản Kinh Dịch viết trên lụa khoảng vài ngàn chữ có đồ hình 64 quẻ Dịch sắp xếp theo một trật tự khác hẳn trật tự phổ biến từ trước tới nay trong các sách Dịch cổ. Trong những năm 80 các nhà khảo cổ Trung Quốc đã công bố nội dung bản Kinh Dịch đó, gọi là “Bản Dịch Đồi Mã Vương”, mà ngày nay cũng chưa có tác giả nào lý giải được tại sao lại ghi theo trật tự đó ⁽⁴²⁾.

42. Nguyễn Đại Bằng: “Đi tìm Kinh Dịch nguyên thủy”; Lang Văn xuất bản, 1988, Canada.

KINH DỊCH VÀ HỆ NHỊ PHÂN

Hình 52 : Bản 64 quẻ Dịch Đồi Mã Vương (Tên quẻ và giá trị số của chúng là do chúng tôi thêm vào).

(Dựa theo sách “Les Mutations du Yi King-Centre Djohi)

Càn-63	Bí-7	Đôn-15	Lý-55	Tụng-23	Đ.Nhân-47	Vô Vọng-39	Cấu-31
Cấn-9	Đại Súc-57	Bác-1	Tốn-49	Mông-14	Bí-41	Di-33	Cổ-25
Khảm-18	Nhu-58	Tỷ-2	Kiến-10	Tiết-50	Ký Tế-42	Truân-34	Tỉnh-26
Chấn-36	Đại Tráng-60	Dự-4	Tiểu Quái-12	Q.Muội-52	Giải-20	Phong-44	Hằng-28
Khôn-0	Thái-56	Khiêm-8	Lâm-48	Sư-16	Minh Di-40	Phục-32	Thăng-24
Đoài-54	Quái-62	Tụy-6	Hàm-14	Khốn-22	Cách-46	Tụy-38	Đại Quá-30
Ly-45	Đại Hữu-61	Tấn-5	Lữ-13	Khue-53	Vị Tế-21	Phệ Hạp-37	Đỉnh-29
Tốn-27	Tiểu Súc-5	Quan-3	Tiềm-11	Tr.Phụ-51	Hoán-19	Gia Nhân-43	Ich-35

Tuy nhiên nếu chúng ta khảo sát các quẻ Dịch dưới ánh sáng của các số nhị phân, ta sẽ nhận ngay ra rằng 8 hàng quẻ của bản Dịch này chính là 8 cột dọc của bản 64 quẻ Tiên thiên của Phục Hi được xếp theo hàng ngang. Như vậy trật tự bản Dịch này có những điểm khác hẳn bản Tiên thiên và Hậu thiên như sau :

2.1. *Bản Dịch Tiên thiên và Hậu thiên* xếp các nhóm quẻ theo hàng ngang, lấy quẻ Nội (quẻ Hạ) làm căn cứ. Ví dụ : 8 quẻ thuộc nhóm Càn đều có quẻ Nội là quẻ Càn đơn; 8 quẻ thuộc nhóm Khâm đều có quẻ Nội là quẻ Khâm đơn v.v... Các quẻ thuộc các nhóm Cấn, Chấn, Tốn, Ly, Khôn, Đoài đều như thế, đều lấy quẻ Nội làm cơ sở của nhóm. Còn trong bản Đồi Mã Vương thì sắp xếp các nhóm quẻ cũng theo hàng ngang nhưng nội dung các quẻ lại theo cột dọc của bản Hậu thiên, lấy quẻ Ngoại (quẻ thượng) làm cơ sở, có nghĩa là 8 quẻ nhóm Càn đều có quẻ Ngoại là Càn; các nhóm khác cũng thế. Còn quẻ Nội của bản này thì sắp xếp theo trật tự từng cặp đối xứng : từ Càn-Khôn đến Cấn-Đoài, đến Khâm-Ly và cuối cùng là Chấn-Tốn. Các quẻ từng cặp trên chỉ được đưa ra đầu hàng khi hàng đó thuộc về một trong 8 quẻ cơ bản.

2.2. *Bản Dịch Tiên thiên và Hậu thiên*, trật tự các số trong mỗi nhóm đều lùi dần từ số lớn đến số nhỏ, vì vậy, trừ nhóm quẻ Càn là có quẻ “thuần Càn” đứng đầu, còn các nhóm khác, các quẻ “thuần” không đứng đầu mà lọt vào các số ở giữa hàng. Nhóm quẻ Khôn thì quẻ “thuần Khôn” lại đứng cuối cùng vì là số nhỏ nhất. Còn trong bản Mã Vương thì các quẻ “thuần” đều được xếp ra đầu hàng.

2.3. *Bản Đồi Mã Vương* có chỗ không theo trật tự Hậu thiên là “Càn-Khâm-Cấn-Chấn” (bốn hàng quẻ thuộc dương) rồi “Tốn-Ly-Khôn-Đoài” (bốn hàng quẻ thuộc âm), mà theo trật tự “Càn-Cấn-Khâm-Chấn” (bốn hàng quẻ thuộc dương) và tiếp là “Khôn-Đoài-Ly-Tốn” (bốn quẻ thuộc âm). Trừ hai quẻ đứng đầu dương âm là Càn-Khôn, còn ở phần dương từ Cấn đến Chấn là xếp theo các con số lớn dần; ở phần âm từ Đoài đến Tốn là xếp theo các con số nhỏ dần. Tuy nhiên cả hai cách sắp xếp đều dẫn đến kết quả là 4 nhóm quẻ thuộc dương có tổng giá trị bằng 4 nhóm quẻ thuộc âm, tức mỗi bên đều bằng 1008. Để dễ nhận thấy ta hãy xem bảng viết các quẻ Đồi Mã Vương bằng chính các chữ số thập phân hiện đại dưới đây.

KINH DỊCH VÀ HỆ NHỊ PHÂN

Trật tự Dịch Đồi Mã Vương viết theo số thập phân và giá trị Dương Âm

Nhóm quẻ	CÁC QUẺ TRONG NHÓM									Tổng số
Càn	Càn-63	Bi-7	Độn-15	Lý-55	Tụng-23	Đ.Nhân-4	V.Vọng-39	Cấu-31	280	↑
Cấn	Cấn-9	Đ.Súc-57	Bác-1	Tốn-49	Mông-17	Bi-41	Đi-33	Cổ-25	232	1008
Khảm	Khảm-18	Nhu-58	Tỷ-2	Kiến-10	Tiết-50	Kỳ Tế-42	Truân-34	Tinh-26	240	
Chấn	Chấn-36	Đ.Tráng-60	Đị-4	Q.Quá-12	Q.Muội-52	Giải-20	Phong-44	Hãng-28	256	↓
Khôn	Khôn-0	Thái-56	Khiêm-8	Lâm-48	Sư-16	M.Đi-40	Phục-32	Thăng-24	224	↑
Đoài	Đoài-54	Quái-62	Tụy-8	Hàm-14	Khốn-22	Cách-46	Tụy-38	Đ.Quái-30	272	1008
Ly	Ly-45	Đ.Hữu-61	Tấn-5	Lữ-13	Khư-53	V.Tế-21	P.Hạp-37	Đình-29	264	
Tốn	Tốn-27	T.Súc-59	Quan-3	Tiệm-11	Tr.Phụ-51	Hoàn-19	G.Nhân-43	Ich-35	248	↓

Như thế là chúng ta đã biết thêm được một cách sắp xếp các quẻ Dịch từ đời Tiên Hán, khoảng 2 thế kỷ trước công nguyên. Cách sắp xếp đó có lẽ mục đích là để phục vụ việc bói toán, vì các quẻ đều lấy quẻ Ngoại làm bản thể và quẻ Nội là các cặp đối xứng “biến dịch” từ Càn-Khôn, qua Cấn-Đoài, Khảm-Ly đến Chấn-Tốn. Trật tự này cũng cho thấy nội dung mà sau này được gọi là Hậu thiên Bát quái vốn đã có sẵn từ đời Hán.

3. Xếp 64 quẻ theo Thượng và Hạ Kinh.

Đây cũng là một cách sắp xếp đặc biệt. Thượng và Hạ Kinh sắp xếp 64 quẻ theo một trật tự khác hẳn các cách đã mô tả trên, đến ngày nay cũng chưa thấy học giả nào lý giải được rõ ràng. Trật tự đó đã tồn tại từ hàng ngàn năm nay, nên ngày nay các nhà nghiên cứu vẫn tôn trọng cách sắp xếp đó. Theo cách sắp xếp này thì 64 quẻ được xếp thành 32 cặp đối xứng, theo 2 cách :

3.1. Đối xứng theo Biến dịch : Các quẻ đối xứng âm dương từng hào một, như các cặp Càn-Khôn; Ly-Khảm; Chấn-Tốn; Cấn-Đoài.

3.2. Đối xứng theo Phản dịch : Các quẻ đối xứng không theo từng hào âm dương, mà theo Tượng nghịch đảo của chúng, quẻ sau là

tượng đảo ngược 180° của quẻ trước hoặc ngược lại, như quẻ Chấn☳ là tượng nghịch đảo của quẻ Cấn☶ ; hay quẻ Đoài☱ là tượng nghịch đảo của quẻ Tốn☴ v.v...

Thượng Kinh : Theo cách sắp xếp này, Thượng Kinh gồm 15 cặp quẻ (30 quẻ), bắt đầu bằng cặp quẻ Biến dịch là Càn-Khôn và kết thúc bằng cặp quẻ Biến dịch khác là Ly-Khảm. Cần nhắc lại rằng Càn-Khôn cũng chính là trục tung (Bắc-Nam) của Tiên thiên Bát quái; còn Ly-Khảm là trục tung của Hậu thiên Bát quái. Có lẽ thâm ý của cổ nhân lấy hai cặp quẻ biến dịch đó để mở đầu và kết thúc Thượng kinh là muốn nói lên rằng: Thượng kinh là để lý giải Đạo của Trời Đất nên phải lấy hai cặp quẻ biến dịch là hai trục Tung của Tiên thiên và Hậu thiên để làm hai cửa đóng mở của Trời Đất để mở đầu và kết thúc mới thoả đáng. Tạo hoá khi đã mở ra là mở tất cả cho muôn vật trong Vũ trụ (mở đây là sự phân cực âm dương và sự hoạt hoá Ngũ hành). Tạo hoá công bằng ngay từ đầu như sự cân bằng của 4 phương 8 hướng vậy, không thiên vị bất cứ phương nào. Khi Vũ trụ đã được mở ra cho muôn vật thì sự sinh thành của chúng phải dựa vào trục Thủy-Hỏa của Hậu thiên, không có cửa đó vạn vật không thể sinh thành và trường cửu được.

Trong 15 cặp quẻ Thượng kinh, trừ hai cặp quẻ biến dịch mở đầu và kết thúc còn một cặp biến dịch thứ ba là cặp quẻ Di(33)-Đại Quá(30); hai cặp khác vừa là biến dịch vừa là phản dịch là các cặp : Thái(56)-Bi(7), Tuy(38)-Cổ(25); còn 10 cặp khác đều là các cặp phản dịch. Như vậy là các quẻ phản dịch chiếm 2/3 Thượng kinh.

Hạ Kinh : Hạ kinh gồm 17 cặp (34 quẻ), bắt đầu bằng cặp phản dịch Hàm(14)-Hằng(28) và kết thúc bằng cặp vừa là phản dịch vừa là biến dịch là cặp Ký Tế(42)-Vị Tế(21). Ngoài ra còn một cặp Biến dịch là Trung phu(51)-Tiểu Quá(12); một cặp khác vừa là biến dịch, vừa là phản dịch cặp Tiêm(11) - Quy Muội(52); còn 13 cặp khác đều là quẻ phản dịch. Như vậy là các quẻ phản dịch chiếm 26/34 (quá 3/4) số quẻ của Hạ kinh.

3.3. Tại sao lại sắp xếp các quẻ Kinh Dịch theo Phản dịch nhiều hơn Biến dịch ? Điều này chưa thấy sách nào giải thích cả. Chúng ta đều biết mỗi quẻ đều có đối xứng biến dịch và phản dịch. Thực tế 64 quẻ Dịch kép có thể xếp thành 32 cặp biến dịch, còn phản dịch đơn thuần thì chỉ có 23 cặp. Ví dụ quẻ Truân(34), nội dung

KINH DỊCH VÀ HỆ NHỊ PHÂN

là hai quẻ đơn ghép lại, gọi là Thủy/Lôi=Truân. Quẻ này có quẻ biến dịch tương ứng là Hoả/Phong=Đỉnh (tức số 29) và quẻ phản dịch tương ứng là Sơn/Thủy=Mông (số 17). Tại sao không lấy cặp Truân-Đỉnh mà lại lấy cặp Truân-Mông? Quẻ Nhu(58) cũng thế, do hai quẻ đơn ghép lại, gọi là Thủy-Thiên=Nhu, có quẻ biến dịch tương ứng là Hoả/Địa=Tấn(5) và quẻ phản dịch tương ứng là Thiên/Thủy=Tụng(23). Tại sao không lấy cặp Nhu-Tấn mà lại lấy cặp Nhu-Tụng? Điều này vẫn còn là một bí ẩn đối với các nhà nghiên cứu. Để góp phần lý giải vấn đề này, theo chúng tôi, có thể đưa ra ba lý do sau đây :

3.3.1. Trong vũ trụ, từ hiện tượng thiên văn, địa lý đến cuộc sống sinh vật, nhiều hiện tượng có tính chu kỳ thể hiện tính “phản dịch” nhiều hơn : thời tiết thì hết nóng đến lạnh; thời gian thì hết sáng đến tối; tuần trăng thì hết tròn đến khuyết; sinh vật thì có sinh có tử, xã hội thì có lúc thịnh lúc suy, khi bình, khi loạn; con người có bậc quân tử, kẻ tiểu nhân; kẻ ác, người thiện... hết thầy đều mang tính đối xứng phản dịch nhiều hơn là biến dịch.

3.3.2 Biến dịch là vòng tuần hoàn lớn của Tạo hoá, cái đóng vai trò mở đầu và kết thúc những quá trình lâu dài. Còn những chu kỳ liên tục diễn ra trong một quá trình lớn đều theo hướng phản dịch. Thịnh thoái cũng có những chu kỳ biến dịch xảy ra trong vòng tuần hoàn lớn, nhưng thường là những chu kỳ vừa mang tính biến dịch vừa mang tính phản dịch lồng vào nhau như những cặp quẻ “lưỡng tính” ta đã thấy hoặc khi gặp những chu kỳ như các quẻ không có phản dịch, bắt buộc phải dùng biến dịch (như quẻ Di-33 ở Thượng kinh không có quẻ phản, nên phải lấy quẻ biến là Đại Quá-30. Đối với đời người cũng như đối với sinh giới, sự biến dịch từ Càn đến Khôn có nghĩa là sự kết thúc chu trình sống này cho một chu trình sống khác vươn lên. Còn những quá trình phản dịch là những biến động liên tục luôn luôn đối pha xảy ra trong từng chu trình lớn.

3.3.3. Sự biến dịch từ âm sang dương hay ngược lại là sự biến đổi về bản thể các tượng số (ví dụ quẻ Khôn biến sang quẻ Càn). Quá trình biến dịch làm thay đổi cơ bản hình thể các tượng số. Phản dịch thì vẫn giữ được hình thể ban đầu, nó chỉ đảo ngược “tượng số” và biến đổi các giá trị ban đầu mà thôi. Vì vậy không nên coi phản dịch như một phạm trù “chính trị” mang tính chất “phản động”, mà nên quan

niêm phản dịch là một qui luật tất yếu của sự biến hoá của vạn vật.

Sự biến hoá phản dịch chỉ là những biến đổi “đảo pha”, các con số vẫn giữ được hình hài của chúng, chúng chỉ biến đổi giá trị ban đầu thông qua sự quay ngoắt 180° tượng của chúng. Đó là một loại đối xứng qua trục hay “đối xứng gương”. Đó cũng là một qui luật phổ biến của vũ trụ. Có lẽ chính vì lẽ đó mà Dịch cổ đã sắp xếp nội dung 64 quẻ trong Thượng và Hạ kinh theo trật tự các cặp quẻ nghịch đảo “phản dịch” chẳng? Ngoài những lý do trên, khó có thể có một lời giải nào hợp lý cho sự sắp xếp của Thượng và Hạ kinh. Triết học Dịch đã nêu ra từ khởi đầu rằng: “Tạo hoá không có cô âm hay độc dương”, “Âm dương tương phản nhi bất khả tương vô”, vạn vật đều chứa cả âm lẫn dương trong lòng nó. Chúng là những khối mâu thuẫn thống nhất, không thể tách rời. Đạo Phật cũng dạy rằng “cả thiện và ác đều có trong một con người”, nên sự vật và con người đều có hai mặt của nó. Đó chính là nguyên lý đối xứng của vũ trụ. Chính vì để tìm hiểu nguyên lý đó mà chúng ta phải khổ công đào sâu tìm hiểu Dịch cổ. Kinh nghiệm cuộc sống cũng nhiều khi cho ta cảm nhận rằng, nếu ta gặp một con người quá ngay thẳng, không hề vì tư lợi, không ham địa vị tiền tài, có thể quên cả bản thân mình vì chân lý, thì hẳn cũng tồn tại đâu đó một con người đối nghịch với bản chất quá xu nịnh, luôn cầu tư lợi riêng, vì tiền tài và địa vị có thể đạp lên cả đạo lý tối thiểu, không kể gì đến lẽ phải tối thiểu. Những quá trình nghịch đảo tương tự vẫn tồn tại nhan nhản trong đời thường.

Cuối thế kỷ 20 nhiều nhà triết học phương Tây cũng nêu lên những luận điểm triết học tương tự như người Á Đông xưa. Họ nói: “Tôi” và cái chống lại cái “Tôi” chính là “Tôi”. Hay “Nó” và cái chống lại “Nó” là một. Dịch cổ đã dùng ngay hình tượng các con số nhị phân, những cặp phạm trù “phản dịch” để diễn tả vấn đề đó. Mới hay “Phản dịch” là một nguyên lý tồn tại lớn của Trời Đất.

Dưới đây là bảng ghi các quẻ của Thượng và Hạ Kinh.

30 quẻ Thượng kinh (15 cặp)

Càn-63	Khôn-0	Truân-34	Mông-17	Nhu-58	Tụng-23	Sư-16	Tỷ-2	T.Súc-59	Lý-55
Thái-56	Bĩ-7	Đ.Nhân-47	Đ.Hữu-61	Khiêm-8	Dư-4	Tuỷ-38	Cổ-25	Lâm-48	Quan-3
Đ.Hạp-37	Bĩ-41	Bác-1	Phục-32	V.Vong-39	Đ.Súc-57	Di-33	Đ.Quá-30	Khảm-18	Lý-45

KINH DỊCH VÀ HỆ NHỊ PHẦN

34 quẻ Hạ kinh (17 cặp)

								Ham-14	Hãng-28
Đôn-15	Đ.Trang-60	Tán-5	M.Đi-40	G.Nhân-43	Khuê-53	Kiến-10	Giải-20	Tôn-49	Ich-35
Quái-62	Cấu-31	Tụy-6	Thăng-24	Khôn-22	Tỉnh-26	Cách-46	Đinh-29	Chân-36	Cấn-9
Tiêm-11	Q.Muội-52	Phong-44	Lữ-13	Tốn-27	Đoài-54	Hoán-19	Tiết-50	T.Phụ-51	T.Quá-12
								Kỳ Tế-42	Vị Tế-21

Cần chú ý : Giá trị các cặp quẻ : Biến dịch : Là các quẻ đối xứng hào âm dương, có tổng giá trị các cặp bao giờ cũng bằng 63 (số lớn nhất của dãy 64 số).

Ví dụ : Càn+Khôn = $63+0=63$; Thái+Bì = $56+7=63$; Khảm+Ly = $18+45=63$; Trung phu+Tiểu quá = $51+12=63$; Tiêm+Qui Muội = $11+52=63$; Kỳ Tế+Vị Tế = $42+21=63$

Phản dịch : Là các quẻ đối xứng không theo hào mà có tượng đảo ngược 180° so với nhau, có tổng giá trị các cặp không cố định, thay đổi tùy cặp.

Ví dụ : Truân+Mông = $43+17=51$; Nhu+Tụng = $58+23=81$; Sư+Tỷ = $16+2=18$; Tiểu Súc+Lý = $59+55=114$; Kiến+Giải = $10+20=30$; Tốn+Ich = $49+35=84$; Quái+Cấu = $62+31=93$ v.v...

4. Sắp xếp trật tự 64 quẻ Dịch trong Thượng Hạ kinh của họ Nguyễn Cảnh : Gần đây cụ Song Tùng, một cán bộ lão thành cách mạng, là con cháu dòng họ Nguyễn Cảnh, một dòng họ lớn ở Nghệ Tĩnh, đã sản sinh ra nhiều nhà văn có tên tuổi của các thời đại xưa, đã công bố trong Câu lạc bộ “Thái cực trường sinh Đạo” (do ông thành lập) một tài liệu dựa theo gia phả dòng họ Nguyễn Cảnh để lại, giải thích trật tự 64 quẻ Dịch cổ theo một quan điểm sinh học đối với vòng đời con người khá lý thú, chúng tôi xin được tóm tắt dưới đây để độc giả tham khảo. Phải chăng cách giải thích này mới chính là thâm ý cơ bản của cổ nhân khi sắp xếp Dịch, để nhằm mục đích “Dịch là để phục vụ con người” mà trước tiên là khoa dự báo cổ hay chính là phép “bói Dịch” thời xưa. Theo “di thư” của dòng họ Nguyễn Cảnh thì trật tự 64 quẻ Dịch trong Chu Dịch là cách sắp xếp các quẻ tương ứng với 7 giai đoạn của đời người. Bảy giai đoạn đó là : Thai-Sinh-Dưỡng-Giáo-Thành-Lão-Tử; bốn giai đoạn đầu “Thai-Sinh-Dưỡng-Giáo” là thuộc 30 quẻ Thượng kinh; ba

giai đoạn sau “Thành-Lão-Tử” là thuộc 34 quẻ Hạ kinh. Tổng thời gian của cả bảy giai đoạn đời người ước tính trong vòng 103 đến 105 năm, được chia ra cụ thể ứng với “tượng số” từng quẻ Dịch như sau :

4.1. Giai đoạn “Thai” (gồm 11 quẻ, bắt đầu từ quẻ Càn đến quẻ Thái): Được chia ra hai giai đoạn nhỏ :

4.1.1/ Hai quẻ Càn-Khôn (tức 2 quẻ dương cực và âm cực), chỉ thời kỳ nam nữ kết hợp và có thai, tức giai đoạn kết hợp “âm dương”.

4.1.2/ Chín quẻ tiếp theo đại diện cho 9 tháng mang thai với nội dung “tượng số” phù hợp với trạng thái sinh lý từng tháng :

- Quẻ Truân là tháng đầu có thai, thường có nhiều khó khăn do thay đổi tâm sinh lý của người mẹ. Hay kèm những rối loạn chức năng.

- Quẻ Mông là tháng thứ hai, nội dung là sự thay đổi cơ thể người mẹ và thai còn mông lung chưa vững chắc.

- Quẻ Nhu là tháng thứ ba, ổn định hơn, cần ăn uống tầm bổ.

- Quẻ Tung là tháng thứ tư, cần ăn uống đầy đủ và tiết độ để nuôi dưỡng thai tốt.

- Quẻ Sư, tháng thứ năm, thai ổn định, cần chú ý nuôi dưỡng.

- Quẻ Tỷ, tháng thứ sáu, như tháng thứ năm.

- Quẻ Tiểu súc và quẻ Ly là tháng thứ bảy và thứ tám, tháng chú ý nuôi thai.

- Quẻ Thái là tháng thứ chín, tháng cuối thời kỳ thai nghén. Sản phụ đã đến tháng này phần nhiều là kết quả tốt đẹp (tức không còn đẻ non, sảy thai hay thiếu tháng...) Cần vui vẻ để chuẩn bị cho sự sinh nở.

4.2 Giai đoạn “Sinh” (Quẻ Bi) : Giai đoạn “sinh” chỉ gồm 1 quẻ Bi. Thời xưa, y học chưa phát triển như thời nay, phụ nữ khi sinh hay gặp rủi ro nên thuộc quẻ Bi. Trẻ sơ sinh 1,2 tháng tuổi, vẫn thuộc quẻ này, để chỉ những khó khăn, rủi ro khi sinh nở và những tháng đầu đời với trẻ sơ sinh.

4.3. Giai đoạn “Dưỡng” (8 quẻ tiếp theo - mỗi quẻ 1 năm) : Là thời kỳ nuôi dưỡng trẻ từ 1 đến 8 tuổi :

- Quẻ Đồng Nhân : chỉ thời kỳ trẻ 1 tuổi, biết vui cười, nhận xét mọi người.

- Quẻ Đại Hữu : trẻ lên 2, trong nhà được thêm người như được của lớn.

KINH DỊCH VÀ HỆ NHỊ PHÂN

- Quẻ Khiêm : lên 3, đã phải dạy cho trẻ biết trên dưới, khiêm nhường.

- Quẻ Dự : lên 4, phải luôn luôn tạo cho trẻ vui chơi, không làm cho trẻ phải buồn.

- Quẻ Tụy : lên 5, trẻ biết làm theo bạn bè và người lớn. Phải chọn bạn cho trẻ.

- Quẻ Cốt : lên 6, bắt đầu dạy trẻ tập làm những công việc nhỏ, làm quen với niềm vui trong lao động. Bắt đầu học tập vỡ lòng.

- Quẻ Lâm : lên 7, tuổi lớn lên, dễ nghịch dại, vì vậy phải theo “tượng” quẻ mà giáo dục, rắn bảo cẩn thận. (Lâm có nghĩa là lớn).

- Quẻ Quan : lên 8, tuổi biết quan sát, ngày xưa, ở độ tuổi này, nhiều gia đình khá giả mời thầy về làm gia sư dạy trẻ học. Trẻ bắt đầu có mối quan hệ với thầy và bạn.

4.4. Giai đoạn “Giáo” (10 quẻ tiếp theo-mỗi quẻ 2 năm-từ 9 đến 28 tuổi):

Giai đoạn này là giai đoạn giáo dục để thành người hữu dụng, để bước vào đời, phải mất 20 năm.

- Quẻ Phệ Hạp : trẻ từ 9 đến 10 tuổi, tuổi học hành. Phải giáo dục trẻ biết kết hợp với mọi người, đưa trẻ vào khuôn phép. Đến tuổi phải rắn đê.

- Quẻ Bí : trẻ 11-12 tuổi. Nghĩa quẻ Bí là đồ trang sức, dựa vào ý nghĩa của quẻ mà giáo dục cho trẻ biết cách ăn mặc chỉnh tề, không lôi thôi, luộm thuộm. Cách nói năng, giao tiếp với thầy, với bạn và người thân phải đúng lễ.

- Quẻ Bác : trẻ 13-14 tuổi. Quẻ có tượng “con út và mẹ” (Cấn là con út, Khôn-đất là mẹ), Bác lại có nghĩa là “bác”, ý quẻ muốn nhắc nhở các bậc cha mẹ phải “bác” tâm lực ra giáo dục con, lo cho con được yên ổn để học hành.

- Quẻ Phục : trẻ 15-16 tuổi. Phục có nghĩa là trở lại (với điều thiện, lẽ phải). Vì vậy phải khuyên rắn trẻ lấy sự học tập làm đầu, để trau dồi đức hạnh, nâng cao hiểu biết. Cần thiết thì đóng cửa để học hành.

- Quẻ Vô Vong : đã trở thành thanh niên 17-18 tuổi. Phải nhắc nhở trẻ tránh điều viễn vông, suy nghĩ không chín. Phải biết “hư tâm” để học tập, cứng rắn bên ngoài làm chủ bên trong (như tượng quẻ : Càn ngoài, Chấn trong).

- Quẻ Đại Súc : đã 19-20 tuổi. Đại Súc là chứa chất nhiều, chỉ tuổi đã có nhiều hiểu biết, tích lũy và học được nhiều kinh nghiệm, có thể đi xa, làm việc lớn. Con gái tuổi này thì có thể lấy chồng.

- Quẻ Di : tuổi 21-22. Di có nghĩa là nuôi dưỡng. Ở tuổi này đã phải biết tự nuôi dưỡng mình, vừa làm vừa học. Phải tự học lấy một nghề để kiếm sống.

- Quẻ Đại Quá : tuổi 23-24. Thời kỳ dương khí đang mạnh, dễ làm điều thái quá. Phải nhắc nhở để biết tự kiểm chế, tự rèn luyện. Giáo dục sự chừng mực, biết dừng ở điều “chí thiện”.

- Quẻ Khảm : tuổi 25-26. Khảm là sâu, là hiểm. Thời kỳ này con người đã biết suy nghĩ sâu sắc, trở thành đa mưu, túc kế, nhưng luôn luôn phải nhắc nhở tính chừng mực và lòng độ lượng.

- Quẻ Ly : tuổi 27-28. Là tuổi chín chắn, lòng trong sáng như quẻ Ly. Nhưng cần nhắc nhở không chây lười thụ động, phải luôn luôn hành động tích cực để làm sáng cái đức sáng của mình. Tượng quẻ Ly hai lần sáng, là tuổi phải thi thố tài năng, tuổi phải thực sự bước vào đời để hoạt động.

Đến đây là kết thúc 4 thời kỳ đầu của con người, cũng là kết thúc 30 quẻ Thượng kinh. Ba mươi quẻ này được mở đầu bằng cặp quẻ “biến dịch” Càn-Khôn và kết thúc cũng bằng cặp quẻ “biến dịch” Khảm-Ly. Còn nội dung các thời kỳ đa số là các cặp quẻ “phản dịch”.

4.5. Giai đoạn “Thành” (gồm 9 quẻ tiếp, mỗi quẻ 3 năm, tất cả 27 năm) : Giai đoạn này là giai đoạn “thành thân, thành gia, thành nghiệp, thành công, thành danh” của con người. Thời kỳ này kéo dài từ năm 29 tuổi đến 55 tuổi. Đó là giai đoạn gặt hái những kết quả do “dưỡng-giáo” của gia đình và xã hội. Chín quẻ của giai đoạn này là những cặp “phản dịch”, quẻ thứ 9 là quẻ chuyển tiếp.

- Quẻ Hàm : thời kỳ 29-30-31 tuổi. Là quẻ mở đầu giai đoạn “thành”. Hàm có nghĩa là sự giao cảm giữa trai và gái. Con gái thì từ 14 đến 16 tuổi, con trai thì từ 28 đến 30 tuổi là tuổi “thành gia - thành thân”, đánh dấu giai đoạn đầu của thời kỳ thành đạt, nên lấy đạo vợ chồng giao cảm với nhau là chính.

- Quẻ Hằng : thời kỳ 32-33-34 tuổi. Đã thành thân, thành gia rồi thì phải lấy sự thủy chung, sống với nhau lâu dài làm trọng, để mở đầu sự

KINH DỊCH VÀ HỆ NHỊ PHÂN

bền vững của cả giai đoạn “Thành”. Vì vậy ở tuổi này phải luôn luôn nhắc nhở về đạo “Hằng”.

- Quẻ Đôn : thời kỳ 35-36-37 tuổi. Đó là giai đoạn vợ chồng hay xảy ra va chạm, cả hai người phải biết què của thời kỳ này là Độn, có nghĩa là phải biết ẩn đi, lui đi, phải biết nhường nhịn lẫn nhau để giữ lòng tôn kính giữa vợ chồng và đạo Hằng.

- Quẻ Đại Tráng : thời kỳ 38-39-40 tuổi. Đó là tuổi năng nổ, có năng suất cao, tuổi bộc lộ hết năng lực mình, tuổi có nhiều thành công, là tuổi lớn mạnh như quẻ Đại tráng. Thời kỳ này nên khuyến khích tính tích cực, dám nghĩ, dám làm

- Quẻ Tấn : thời kỳ 41-42-43 tuổi, là lúc sự nghiệp đang thăng tiến dần lên như tượng quẻ Tấn.

- Quẻ Minh Di : thời kỳ 44-45-46 tuổi, là lúc sự nghiệp đã thành, thăng tiến đã khá, cũng là lúc có lắm kẻ ghen ghét, hay là lúc dễ sinh thất thoát. Vì vậy tượng quẻ này là “Lửa ẩn trong đất, là tối đi”. Lời tượng nói rằng :”Nội văn minh nhi ngoại nhu thuận, dĩ mông đại nạn, Văn Vương dĩ chi”. Có nghĩa là “quẻ trong thì sáng mà quẻ ngoài thì mềm dẻo. Để qua nạn lớn, Văn Vương dùng cách đó”. ý quẻ giai đoạn này muốn nhắc nhở ta, khi sự nghiệp đã thành đạt cao thì phải phòng nạn lớn. Muốn thế thì lòng mình và việc bên trong phải trong sáng, đối với bên ngoài phải mềm dẻo nhu thuận, thì có thể tránh được họa lớn.

- Quẻ Gia Nhân : thời kỳ 47-48-49 tuổi. Đó là tuổi phải đoàn kết, qui tụ được mọi người trong gia đình, phải biết quản lý nội bộ, giữ vững được gia phong thì trong nhà mới được yên vui.

- Quẻ Khuê : thời kỳ 50-51-52 tuổi. Tượng quẻ là hai chị em gái đồng sàng mà dị mộng, khác ý nhau, có nghĩa là ngang trái. Quẻ có ý muốn khuyên ở tuổi này phải biết bao dung mọi người, như hai chị em dâu khác ý cũng sống một nhà, nằm chung một giường, phải biết nhường nhịn, chiều chuộng lẫn nhau để bảo đảm sự yên ấm trong gia đình và sự yên vui trong cuộc sống. Đó cũng là ý nghĩa của quẻ Khuê.

- Quẻ Kiến : thời kỳ 53-54-55 tuổi. Đây là giai đoạn chuyển tiếp, con người bước vào ngưỡng cửa của tuổi già. Về mặt sinh học, cơ thể con người có nhiều biến đổi, hoạt động của hệ nội tiết bắt đầu suy giảm, là thời kỳ dễ phát sinh bệnh tật, rất phù hợp với hình tượng quẻ Kiến.

Quẻ này có nghĩa là khó khăn, tai nạn. Lời Thoán nói : "Kiến nan dã, hiểm tại tiền dã" (Kiến là khó vậy, nguy hiểm ở trước mặt vậy). Người xưa cũng có kinh nghiệm "Bốn chín chưa qua, năm ba đã tới", đó là những giai đoạn tuổi hay có biến động xấu về mặt sức khoẻ. Ở tuổi này muốn làm gì phải biết tự lượng sức, không nên đi quá đà, không biết tự kiềm chế. Quẻ có tính chất dự báo một giai đoạn sinh học đối với con người, để biết mà đề phòng trước. Đây là một sự sắp xếp rất tài tình, không những thể hiện công phu tìm kiếm để sắp đặt hợp lý các quẻ mà còn thể hiện sự hiểu biết rất sâu về các giai đoạn sinh lý của đời người của cổ nhân.

4.6. Giai đoạn "Lão" (kéo dài tới 52 năm, cho đến quẻ Kỳ Tế) : Giai đoạn này được chia làm ba thời kỳ, được gọi bằng ba tính chất của cả giai đoạn "già" là "Chân - Thiện - Mỹ".

4.6.1. Thời kỳ Sơ lão (Chân) - là bước 1 của tuổi già (9 quẻ, chín năm) - từ tuổi 56 đến 64 :

- Quẻ Giải : thuộc tuổi 56. Là quẻ khởi đầu của giai đoạn Sơ lão. Tuổi vừa ra khỏi những nỗi lo âu về cuối của sự thành đạt, cũng tương ứng với sự ổn định của quá trình thay đổi về tâm sinh lý con người, giống như người vừa được giải oan, cởi trói, nội dung giống như ý nghĩa quẻ Giải. Ở tuổi này con người nên bao dung, cởi mở, hoà giải cho thuận với mệnh Trời.

- Quẻ Tồn : thuộc tuổi 57. Tuổi này sức khoẻ con người đã bị hao tổn một phần, phải biết kiềm chế bớt dục vọng, tránh những điều tức giận làm hao tổn thêm tâm lực.

- Quẻ Ich : thuộc tuổi 58. Theo tinh thần của quẻ, tuổi này thấy điều gì ích lợi cho mọi người thì làm, không nề hà. Nghĩa của quẻ là "Tồn trên, ích dưới" biết lấy chỗ thừa bù chỗ thiếu, biết san sẻ phúc lợi của mình, tránh tham lam. Đó mới là hợp mệnh trời của tuổi.

- Quẻ Quái : thuộc tuổi 59. Quái là quả quyết, không do dự. Ở tuổi này con người thường tin vào kinh nghiệm của mình, làm việc quả quyết cho nên cũng dễ cứng nhắc, thiếu linh hoạt, dẫn đến sai lầm, cần phải chú ý điều này mà tự tu dưỡng thêm.

- Quẻ Cấu : thuộc tuổi 60. Tuổi này cần chú ý tiết chế việc giao cấu nam nữ. Tượng quẻ, tuy dương còn đang thịnh nhưng đã mang mầm

KINH DỊCH VÀ HỆ NHỊ PHÂN

suy (một hào âm mới sinh ở dưới đang ở thời “trường”), không nên quá ham mê sắc dục.

- Quẻ Tụy : thuộc tuổi 61. Tụy là tụ họp, có đông người mới là tụ họp. Quẻ phù hợp với tuổi, lúc đã có nhiều con cháu, họ hàng, bè bạn thích tụ họp. Tuy nhiên ở tuổi này phải biết đề phòng điều xấu do bất hoà sinh ra, phải biết và phải học cách hoà giải.

- Quẻ Thăng : thuộc tuổi 62. Thăng là lên, bay lên, hợp với tuổi được mọi người kính trọng, nhưng luôn giữ đúng mức độ mới tốt.

- Quẻ Khốn : thuộc tuổi 63. Thời kỳ của một đợt suy giảm sinh học mới, cơ thể có nhiều biến động bất lợi, dễ ốm đau hay gặp tai nạn (như nghĩa quẻ Khốn). Tuy nhiên người quân tử không lấy đó làm buồn, vì đến tuổi này thì mình đã được cống hiến, thoả chí nguyện, chỉ nên chú ý đề phòng mọi bất trắc do sức khoẻ gây nên.

- Quẻ Tinh : thuộc tuổi 64. Tuổi này con người chỉ nên chỉ bảo cho thế hệ trẻ những kinh nghiệm có lợi cho con cháu và cho mọi người, như cái giếng chỉ cung cấp ban phát nước cho con cháu hay cho dân dùng hàng ngày, làm trọn ý nghĩa chữ “chân” trong giai đoạn Sơ lão.

4.6.2. Thời kỳ Trung lão (Thiện) - là bước 2 của tuổi già (gồm 7 quẻ, 14 năm), từ tuổi 65 đến 78. Thời kỳ này gồm 3 cặp quẻ và một quẻ lẻ chuyển tiếp.

- Quẻ Cách : thuộc tuổi 65-66. Tuổi này con người dễ thủ cựu, không muốn rời bỏ cái cũ dù đã lỗi thời, làm phát sinh mâu thuẫn, không thể tồn tại. Vì vậy phải lấy quẻ Cách để nhắc nhở, phải chú ý lấy cái cách, mở ra điều mới, hợp với qui luật tiến hoá làm phương châm cho tồn tại.

- Quẻ Đỉnh : thuộc tuổi 67-68. Con người ở độ tuổi này thì vững như chiếc đỉnh. Đối với mọi người trong nhà phải lo chính ngôi vị từng người, soi sáng cho mọi người.

- Quẻ Chấn : thuộc tuổi 69-70. Tuổi nên đề phòng, lo xa và tu sửa mọi việc, như người nghe tiếng sấm phải đề phòng mưa gió.

- Quẻ Cấn : thuộc tuổi 71-72. Là tuổi phải biết dừng lại, ngăn mình lại, làm theo cái “tâm” vốn có của mình mà không vượt quá khuôn phép.

- Quẻ Tiềm : thuộc tuổi 73-74. Tiềm là tiến dần. Đây ý muốn nói -

tiến dần đến sự hoàn thiện. Tuổi này chỉ nên tích đức và thúc đẩy sự tiến bộ chung.

- Quẻ Qui Muội : thuộc tuổi 75-76. Quẻ có nghĩa là trở về nhà. Vào tuổi này con người hay nghĩ về quá khứ, ôn cố, nhớ lại thời gian đã qua. Nhiều người hay viết hồi ký, viết thêm gia phả, gia phong, rút ra được những điều bổ ích cho thế hệ mai sau hay cho con cháu trong dòng họ.

- Quẻ Phong : thuộc tuổi 77-78. Quẻ này kết thúc tuổi Trung lão. Đạt tuổi này đã là đạt được hai chữ “Chân - Thiện”. Theo nghĩa quẻ, người đạt tuổi này gọi là thịnh, là có đức “thọ”, tích lũy được nhiều kinh nghiệm trong cuộc sống, đã như mặt trời đứng giữa soi suốt bầu trời.

4.6.3. Thời kỳ Thương lão (Mỹ) - gồm 7 quẻ 21 năm - kéo dài từ tuổi 79 đến 99 hay hơn nữa : Thời kỳ này thuộc 7 quẻ gần cuối cùng của Hạ Kinh, mỗi quẻ 3 năm. Quẻ đầu là quẻ chuyển tiếp, còn 6 quẻ sau thuộc 4 cặp phản dịch.

- Quẻ Lữ : thuộc tuổi 79-80-81. Quẻ của sự chuyển tiếp giai đoạn của tuổi già. Đây là thời kỳ suy thoái sinh học thứ 4 của đời người. Nhiều người có thể không vượt qua được giai đoạn này. Vì thế mới là quẻ Lữ, có nghĩa là đi xa, là người lữ hành, có nhiều điều lo lắng, không yên trong lòng. Nếu gặp cảnh gia đình suy thoái, con cái đùn đẩy trách nhiệm đối với cha mẹ già thì càng rõ thêm mối lo của người lữ hành, tương ứng với cái tuổi quẻ Lữ !

- Quẻ Tốn : thuộc tuổi 82-83-84. Tuổi của sự nhún nhường nhưng xuyên thấu vào lòng người, ý nói ở tuổi này được con cháu tôn trọng nên lấy sự nhún nhường dùng tình thương răn dạy con cháu.

- Quẻ Đoài : thuộc tuổi 85-86-87. Quẻ có nghĩa là vui, là đẹp, vì tuổi này là tuổi biểu hiện cái “thọ” của gia đình và dòng họ, làm vẻ vang vinh dự cho họ tộc.

- Quẻ Hoán : thuộc tuổi 88-89-90. Đây lại sang đợt suy thoái tiếp của tuổi già, ứng với quẻ Hoán có nghĩa là lia tan, bệnh tật dễ kéo đến.

- Quẻ Tiết : thuộc tuổi 91-92-93. Tuổi nên hết sức tiết độ để bảo dưỡng sức lực còn lại cho cuộc sống được yên vui.

- Quẻ Trung phu : thuộc tuổi 94-95-96. Tuổi nên giữ lấy đức tin trong lòng mình cho được thanh thản.

KINH DỊCH VÀ HỆ NHỊ PHÂN

Quẻ Tiểu quá : thuộc tuổi 97-98-99. Tuổi sắp mãn một chu kỳ của cuộc sống mà Tạo hoá đã ban cho con người. Để mặc những sai lầm lặt vặt. Chỉ một điều “quá” nhỏ cũng đủ để chấm dứt cuộc đời, cho nên cần hết sức chú ý từ ăn uống đến đi lại.

Đến đây là con người đã đạt được ba chữ “Chân - Thiện - Mỹ” của giai đoạn tuổi già, kết thúc ở quẻ Tiểu Quá của thời kỳ Đại lão.

4.7. Giai đoạn “Tử” là thời kỳ cuối đời, cái chết sắp đến gần (gồm 2 quẻ cuối cùng - 6 năm) : Hai quẻ cuối cùng này là cặp quẻ vừa “biến dịch” vừa “phản dịch”, mỗi quẻ 3 năm.

- Quẻ Kỳ tế : thời kỳ thọ 100-101-102. Mọi việc đã hoàn thành, con cháu cũng đã trưởng thành, không để lại mối lo cho ai, con người không còn gì phải luyến tiếc. Tuổi thọ đã ngang tuổi trời cho. Đó là niềm hạnh phúc lớn.





















- Quẻ Vi tế : thời kỳ tuổi thọ từ 103-104-105 và hơn nữa. Sống đến tuổi ấy thì dù nhiều việc chưa xong, nhiều dự định còn dang dở cũng phải kết thúc việc cũ để bắt đầu một chu trình mới cho con cháu kế nghiệp mới là thuận lẽ trời. Con người vào độ tuổi trời cho đó phải biết ẩn tàng cho những tinh hoa mới nảy sinh, đó là cái nghĩa của quẻ Vi tế đối với đời người.

Tóm lại, trong nhiều cách giải thích về trật tự 64 quẻ Dịch trong Thượng và Hạ kinh có lẽ cách giải thích của dòng họ Nguyễn Cảnh (mà chúng tôi đã soạn và viết lại phỏng theo nội dung chính như trên) là tương đối hợp lý nhất và cũng có lẽ là nguyên ý của cổ nhân khi muốn áp dụng các quẻ Dịch để phân tích nghiên cứu các giai đoạn của đời người.











VI. Phân loại 64 trùng quái theo tượng số

Khảo sát Tượng của 64 trùng quái chúng ta thấy, nếu sắp xếp theo trật tự của Dịch cổ, ta có 4 cặp quẻ thuộc “tượng biến dịch”, đó là các cặp Cấn-Khôn, Ly-Khảm, Tiểu quá-Trung phu, Đại qua-Di; còn 28 cặp quẻ thuộc “tượng phản dịch”. Bốn cặp quẻ biến dịch kể trên không có các quẻ phản dịch tương ứng, vì quay chúng đi 180° chúng vẫn giữ nguyên hình thể ban đầu, không thay đổi (Hình 53).











Hình 53 : Trát tư 32 cặp Phần quái theo Chu Dịch
30 quẻ Thượng Kinh

Tính chất và thứ tự quẻ	Tên quẻ Số nhị phân và thập phân	Tương số	Tính chất và thứ tự quẻ	Tên quẻ Số nhị phân và thập phân	Tương số
1- Quẻ Biền	Thuần Càn (111111) 63		2- Quẻ Biền	Thuần Khôn (000000) 0	
3- Quẻ Phần	Thủy/Lôi=Truân (100010)=34		4- Quẻ Phần	Sơn/Thủy=Mông (010001)=17	
5- Quẻ Phần	Thủy/Thiên=Nhu (111010)=58		6- Quẻ Phần	Thiên/Thủy=Tụng (010111)=23	
7- Quẻ Phần	Địa/Thủy=Sư (010000)=16		8- Quẻ Phần	Thủy/Địa=Ty (000010)=2	
9- Quẻ Phần	Phong/Thiên=Tiểu Súc (111011)=59		10- Quẻ Phần	Thiên/Trạch=Lý (110111)=55	
11- Biền+Phần	Địa/Thiên=Thái (111000)=56		12- Biền+Phần	Thiên/Địa=Bí (000111)=7	
13- Quẻ Phần	Thiên/Hỏa=Đồng Nhân (101111)=47		14- Quẻ Phần	Hỏa/Thiên=Đại Hữu (111101)=61	
15- Quẻ Phần	Địa/Sơn=Khiêm (001000)=8		16- Quẻ Phần	Lôi/Địa=Dự (000100)=4	
17- Biền+Phần	Trạch/Lôi=Túy (100110)=38		18- Biền+Phần	Sơn/Phong=Cổ (011001)=25	
19- Quẻ Phần	Địa/Trạch=Lâm (110000)=48		20- Quẻ Phần	Phong/Địa=Quan (000011)=3	

KINH DỊCH VÀ HỆ NHỊ PHÂN

21- Quẻ Phần	Hoả/Lôi=Phệ hạp (100101)=37		22- Quẻ Phần	Sơn/Hoả=Bí (101001)=41	
23- Quẻ Phần	Sơn/Địa=Bác (000001)=1		24- Quẻ Phần	Địa/Lôi=Phục (100000)=32	
25- Quẻ Phần	Thiên/Lôi=Vô vọng (100111)=39		26- Quẻ Phần	Sơn/Thiên=Đại súc (111001)=57	
27- Quẻ Biến	Sơn/Lôi = Đì (100001)=33		28- Quẻ Biến	Trạch/Phong= Đại qua (011101)=30	
28- Quẻ Biến	Tập Khảm (010010)=18		30- Quẻ Biến	Thuần Ly (101101)=45	

34 QUẺ HẠ KINH

31- Quẻ Phần	Trạch/Sơn = Hàm (001110) =14		32- Quẻ Phần	Lôi/Phong = Hãng (011100) = 28	
33- Quẻ Phần	Thiên/Sơn = Độn (001111) =15		34- Quẻ Phần	Lôi/Thiên = Đại Tráng (111100) =60	
35- Quẻ Phần	Hoả/Địa = Tán (000101)=5		36- Quẻ Phần	Địa/Hoả = Minh Di (101000)=40	
37- Quẻ Phần	Phong/Hoả= Gia Nhân (101011)=43		38- Quẻ Phần	Hoả/Trạch = Khuê (110101)=53	
39- Quẻ Phần	Thủy/Sơn= Kiển (001010)=10		40- Quẻ Phần	Lôi/Thủy = Giải (010100)=20	

HOÀNG TUẤN



41- Quẻ Biến	Sơn/Trạch = Tồn (110001)=49		42- Quẻ Phản	Phong/Lôi = Ich (100011)=35	
43- Quẻ Phản	Trạch/Thiên = Quài (111110)=62		44- Quẻ Phản	Thiên/Phong = Cầu (011111)=31	
45- Quẻ Phản	Trạch/Địa = Tụy (000110)=6		46- Quẻ Phản	Địa/Phong = Thăng (011000)=24	
47- Quẻ Phản	Trạch/Thủy = Khôn (010110)=22		48- Quẻ Phản	Thủy/Phong = Tĩnh (011010)=26	
49- Quẻ Phản	Trạch/Hoả = Cách (101110)=46		50- Quẻ Phản	Hoả/Phong = Đỉnh (011101)=29	
51- Quẻ Phản	Thuần Chấn (100100)=36		52- Quẻ Phản	Thuần Cấn (001001)=9	
53- Biến+Phản	Phong/Sơn = Tiệm (001011)=11		54- Biến+Phản	Lôi/Trạch = Qui Muội (110100)=52	
55- Quẻ Phản	Lôi/Hoả = Phong (101100)=44		56- Quẻ Phản	Hoả/Sơn = Lữ (001101)=133	
57- Quẻ Phản	Thuần Tồn (011011)=27		58- Quẻ Phản	Thuần Đoài (110110)=54	
59- Quẻ Phản	Phong/Thủy = Hoán (010011)=19		60- Quẻ Phản	Thủy/Trạch = Tiết (110010)=50	
61- Quẻ Biến	Phong/Trạch = Trung phu (110011)=51		62- Quẻ Biến	Lôi/Sơn = Tiểu quá (001100)=12	
63- Biến+Phản	Thủy/Hoả = Kỳ Tế (101010)=42		64- Biến+Phản	Hoả/Thủy = Vị Tế (010101)=21	

KINH DỊCH VÀ HỆ NHỊ PHÂN

Tuy nhiên, nếu sắp xếp 64 quẻ theo tượng “Biến dịch” thì ta có đủ 32 cặp biến dịch. Như vậy là các quẻ đều có biến dịch, riêng 56 quẻ (28 cặp) ngoài biến dịch còn có phản dịch. Biến dịch và phản dịch luôn luôn có những mối quan hệ cấu thành từng nhóm quẻ. Ta có thể dựa theo những tính chất đó, chia 64 quẻ trùng quái ra thành những loại sau đây :

1. Dịch trên cơ sở Bất Dịch : Bốn quẻ Bất biến cơ bản :

Các quẻ đều biến đổi bản chất và giá trị, có nghĩa là sẽ trở thành một số khác, khi ta thay đổi vị trí của chúng theo hai cách :

1/ Quay ngược chúng 180° : ví dụ quẻ Bác  là số 1, nếu quay 180° sẽ thành quẻ Phục  là số 32.

2/ Hoặc hoán vị quẻ thượng xuống quẻ hạ, quẻ hạ lên quẻ thượng : ví dụ quẻ Bác là gồm 2 quẻ Cấn trên, Khôn dưới, tức Sơn/Địa=Bác; nay ta đưa quẻ Khôn lên trên, đem quẻ Cấn xuống dưới, quẻ Bác sẽ trở thành quẻ Địa/Sơn=Khiêm  là số 8. Riêng có 4 quẻ là bất biến khi bị hoán vị các quẻ thượng hạ, hoặc khi bị quay 180° , chúng vẫn giữ nguyên bản chất ban đầu vốn có. Bốn quẻ đó là :

Quẻ Cấn - Quẻ Khôn - Quẻ Ly - Quẻ Khảm



(63)



(0)



(45)



(18)

Đó là “4 quẻ bất biến” cơ bản của Tạo hoá. Chúng không có quẻ phản dịch tương ứng. Chúng có vai trò như những nguyên lý ban đầu bất biến. Đó cũng chính là hai trục Tiên thiên và Hậu thiên của 8 quẻ cơ bản (Bát quái) : Trục Cấn-Khôn thuộc Tiên thiên; trục Ly-Khảm thuộc Hậu thiên. Chúng cũng là hai cặp đối xứng “âm dương” của nhau. Các con số sinh ra vô tận nhưng đều là tượng biến đổi xoay quanh 4 tượng bất biến đó. Người xưa đã dựa trên tính chất này để định nghĩa Dịch là “biến dịch” trên cơ sở “bất biến”, hoặc đề ra triết lý xử thế “Dĩ bất biến ứng vạn biến” (lấy cái bất biến để ứng với vạn điều biến) cũng có nghĩa là phải giữ vững cái nguyên lý ban đầu để ứng phó với vạn điều thay đổi xảy ra. Một lần nữa chúng ta lại có thêm bằng chứng về qui luật của tự nhiên

nằm ngay trong bản thân qui luật của các số nhị phân. Những triết lý của cổ nhân về Vũ trụ và nhân sinh cũng được rút ra từ chính những nguyên lý của hệ nhị phân.

2. Bốn quẻ Bất biến trung gian :

Đó là hai cặp quẻ Biến dịch : “Tiểu quá-Trung phu” và “Đại quá-Di”.

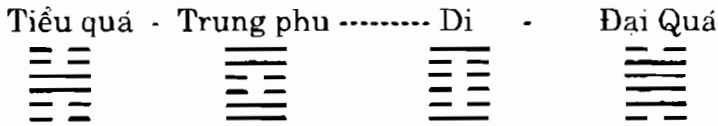

Bốn quẻ này không có quẻ phản dịch tương ứng, xoay 180° chúng vẫn thế. Tuy nhiên nếu cắt đôi hai quẻ thượng hạ của một quẻ ở cặp thứ nhất, rồi hoán vị chúng, thì chúng không thành tượng “phản dịch” của nhau mà lại trở thành một quẻ của cặp thứ hai. Ví dụ : cắt đôi và hoán vị quẻ Lôi/Sơn=Tiểu quá (12), ta sẽ được quẻ Sơn/Lôi=Di (33). Cắt đôi quẻ Di và hoán vị ta lại được quẻ Tiểu quá. Cũng như thế, nếu ta cắt đôi và hoán vị quẻ Trạch/Phong=Đại quá (30) ta sẽ được quẻ Phong/Trạch=Trung phu (51). Nếu cắt đôi quẻ Trung phu rồi hoán vị, ta lại được quẻ Đại quá.

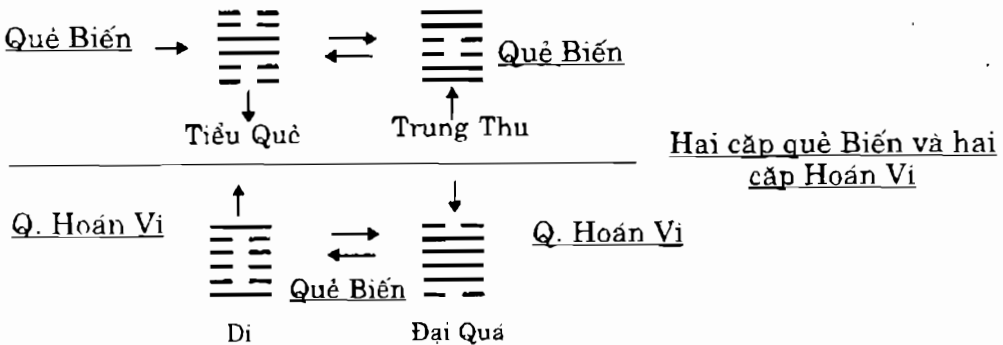

Bốn quẻ trên chính là hai cặp quẻ đơn quái “Cấn-Chấn” và “Tốn-Đoài” xếp chồng lên nhau theo trật tự trên dưới thay đổi. Trong cuộc sống chúng ta cũng đã từng thấy nhiều hiện tượng hay sự vật trông tưởng như bất biến, vì xoay ngược đi chúng vẫn không đổi hình thể, nhưng chúng lại không bất biến như các “tượng” Càn, Khôn, Ly, Khảm, nếu bị cắt đôi và thay đổi vị trí trên dưới các đơn quái chúng vẫn thế, ở đây chúng lại biến thành “tượng” một quẻ khác, chẳng

KINH DỊCH VÀ HỆ NHỊ PHÂN

phải là tượng biến dịch, cũng không phải là tượng phản dịch tương ứng của chúng.

3. Tám quẻ “lưỡng tính”, vừa là Biến dịch vừa là Phản dịch của nhau (vừa đối xứng âm dương vừa đối xứng nghịch đảo) :

Đó là bốn cặp:

1/ Cặp Thái(56)-Bi(7) :  Quẻ Thái quay 180° thành quẻ Bi và ngược lại.

2/ Cặp Ký Tế(42)-Vị Tế(21) :  Quẻ Ký Tế quay 180° thành quẻ Vị Tế và ngược lại.

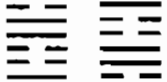
3/ Cặp Tuy(38)-Cổ(25) :  Quẻ Tuy quay 180° thành quẻ Cổ và ngược lại

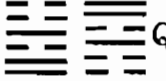
4/Cặp Qui Muội(52)-Tiệm(11)  Quẻ Qui Muội quay 180° thành quẻ Tiệm và ngược lại.

Như vậy, đối với 8 quẻ trên, cái “biến dịch” đồng nhất với cái “phản dịch” của chúng. Khi chúng “biến” là đồng thời chúng “phản”, hoặc trái lại “phản là biến”, “biến là phản”.

4. 48 quẻ còn lại là các tổ hợp “Biến dịch” và “Phản dịch” liên kết thành từng nhóm 4 quẻ :

Chúng tạo thành 12 nhóm quẻ có mối liên hệ khăng khít với nhau, theo hàng ngang là quẻ Phản, theo cột dọc là quẻ Biến :

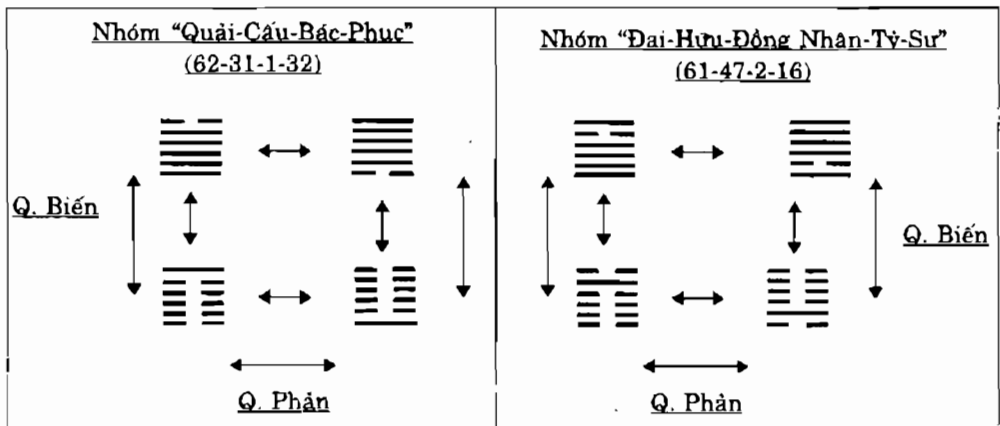

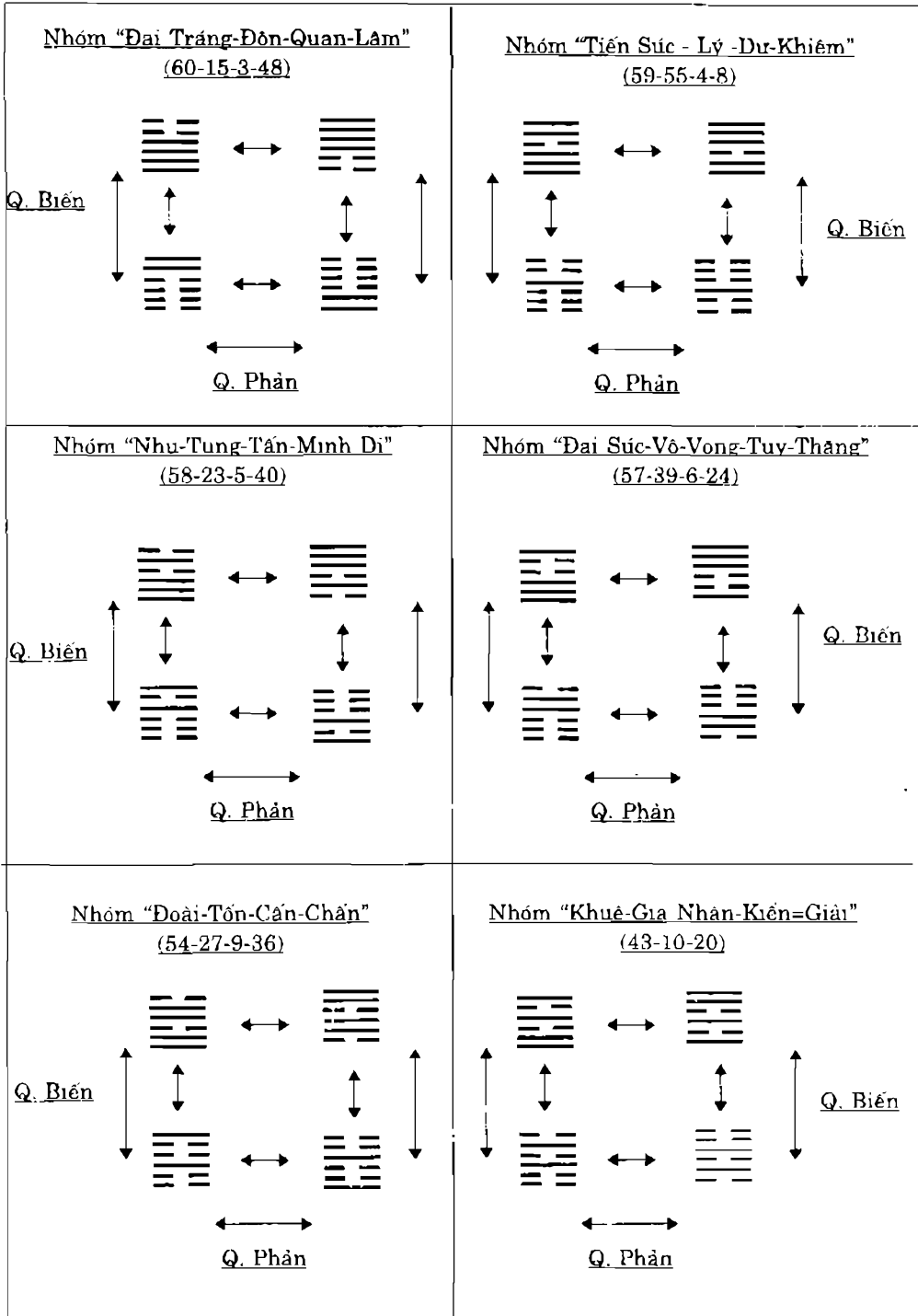

KINH DỊCH VÀ HỆ NHỊ PHÂN

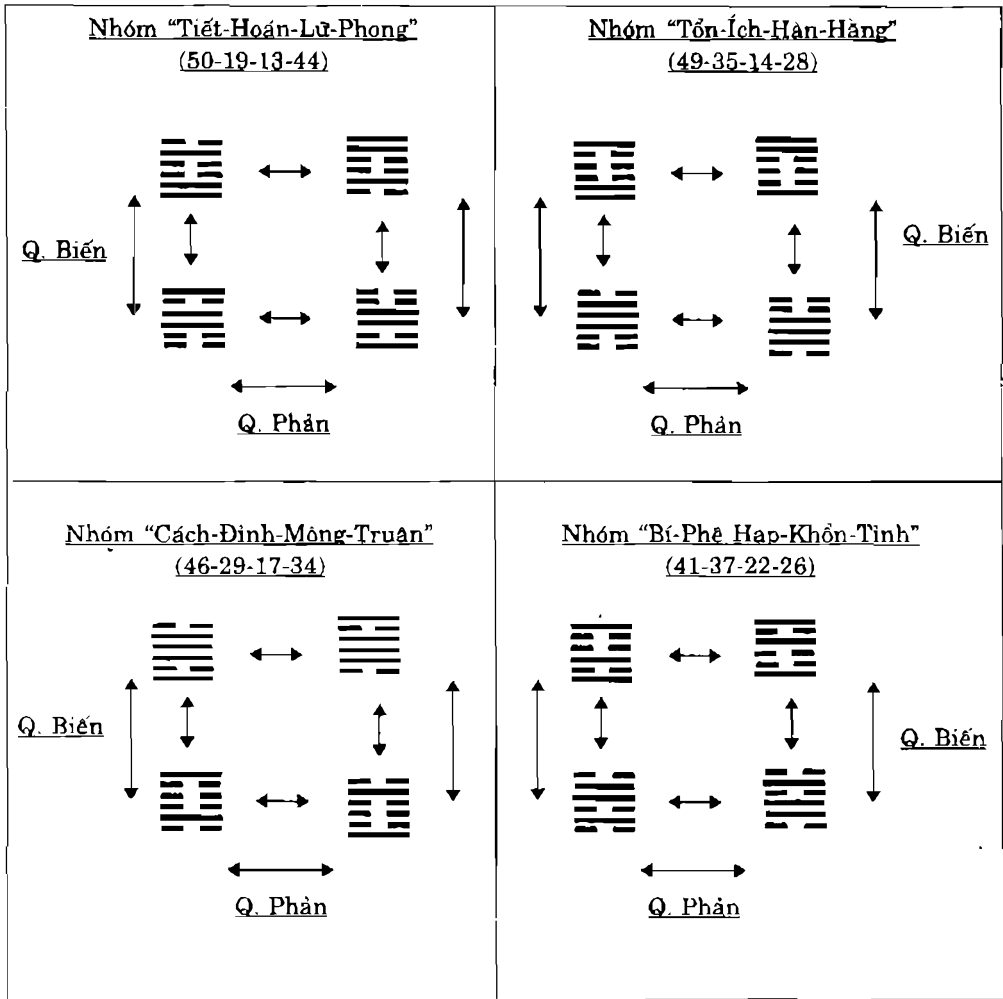

CHƯƠNG VIII

BIẾN DỊCH CỦA TƯỢNG SỐ

Chúng ta đã biết, các con số viết theo ký hiệu “âm dương” chứa đựng trong lòng nó lẫn lộn những hào âm và hào dương. Đối với dãy 64 số thì số lượng các loại hào trong mỗi quẻ chỉ có 6. Trừ quẻ Càn chỉ gồm toàn hào dương và quẻ Khôn chỉ gồm toàn hào âm, còn 62 quẻ khác đều là tập hợp 6 hào gồm cả âm lẫn dương. Chúng ta lại cũng đã biết tùy theo vị trí trên dưới của các hàng vạch mà giá trị của chúng khác nhau. Nếu ta đánh số các hào từ dưới lên, có nghĩa là : Hào 1 ở dưới cùng (hào hạ), hào 6 ở trên cùng (hào thượng), ta sẽ có các giá trị như sau :

- Hào 6 (trên cùng) là hàng đơn vị, có giá trị = 0 (hào âm), hoặc = 1 (hào dương).
- Hào 5 (trên xuống) có giá trị = 0 (hào âm), hoặc = 2 (hào dương).
- Hào 4 có giá trị = 0 (hào âm), hoặc = 4 (hào dương).
- Hào 3 có giá trị = 0 (hào âm), hoặc = 8 (hào dương).
- Hào 2 có giá trị = 0 (hào âm), hoặc = 16 (hào dương).
- Hào 1 (dưới cùng) có giá trị = 0 (hào âm), hoặc = 32 (hào dương).

Như vậy các hào biến ở vị trí nào thì giá trị số đó sẽ tăng hay giảm theo trị số của hào đó. Ví dụ quẻ Càn có 6 hào dương, có tổng giá trị là 63, nếu hào 6 biến thành hào âm, có nghĩa là số 63 mất đi số 1 hàng đơn vị, trở thành quẻ Quái = 62. Nếu quẻ Quái lại có hào 1 (tức hào dưới cùng) biến, tức là số 62 bị mất đi 32 đơn vị giá trị, trở thành quẻ Đại quá = 30. Nếu quẻ Đại quá lại có hào 3 biến, có nghĩa là số 30 bị mất đi 8 đơn vị, trở thành quẻ Khôn = 22. Lấy ví dụ quẻ Khôn = 0 cũng thế. Nếu hào 1 (dưới cùng) biến thành hào dương, có nghĩa là quẻ Khôn được thêm lên 32 đơn vị trở thành quẻ Phục = 32. Nếu quẻ Phục có hào 2 biến, có nghĩa là quẻ đó được thêm 16 đơn vị, trở thành quẻ Lâm = 48 v.v...

Trước khi nghiên cứu sự biến hoá của các hào trong các trùng quái,

KINH DỊCH VÀ HỆ NHỊ PHÂN

ta hãy khảo sát thêm về giá trị “số” của chúng.

I. Giá trị các “trùng quái” so với các “đơn quái”.

Ta đã biết Trùng quái gồm 2 đơn quái phối hợp “quẻ Thượng” (Ngoại) và “quẻ Hạ” (Nội). Khi đánh số “Hào” các trùng quái ta đánh từ dưới lên; như vậy quẻ Thượng gồm ba hào 4-5-6, còn quẻ Hạ gồm ba hào 1-2-3. Ta có các giá trị sau :

1. Giá trị của các quẻ thượng (quẻ ngoại) :

Giá trị các quẻ thượng (hay quẻ ngoại) bằng giá trị các đơn quái, có nghĩa là : Càn (thương) = 7, Đoài (thương) = 6, Ly (thương) = 5, Chấn (thương) = 4, Tốn (thương) = 3, Khảm (thương) = 2, Cấn (thương) = 1, Khôn (thương) = 0. Và tổng giá trị 8 quẻ thượng bằng tổng giá trị 8 quẻ cơ bản, tức = 28.

2. Giá trị của các quẻ hạ (quẻ nội) :

(Ba hào quẻ nội là : - Hào 3 = 0 hoặc 8; - Hào 2 = 0 hoặc 16; - Hào 1 = 0 hoặc 32). Ta có giá trị các quẻ hạ (nội) bằng 8 lần quẻ thượng (ngoại) tương ứng : Càn (hạ) = 7x8=56; Đoài (hạ) = 6x8=48; Ly (hạ) = 5x8=40; Chấn (hạ) = 4x8=32; Tốn(hạ) = 3x8=24; Khảm(hạ) = 2x8=16; Cấn (hạ) = 1x8=8; Khôn (hạ) = 0x8=0. Và tổng giá trị 8 quẻ Hạ (nội) bằng : 56 + 48 + 40 + 32 + 24 + 16 + 8 + 0 = 224 (hay 8 lần tổng giá trị 8 đơn quái = 28x8).

3. Giá trị số của các Trùng quái.

Giá trị số của các trùng quái là giá trị của quẻ Thượng (ngoại) cộng với giá trị của quẻ Hạ (nội). Như vậy mỗi quẻ trùng quái có giá trị số lớn gấp 9 lần mỗi đơn quái tương ứng : Thuần Càn = 7x9 = 63; Thuần Đoài = 6x9 = 54; Thuần Ly = 5x9 = 45; Thuần Chấn = 4x9 = 36; Thuần Tốn = 3x9 = 27; Tập Khảm = 2x9 = 18; Thuần Cấn = 1x9 = 9; Thuần Khôn = 0x9 = 0.

Tổng giá trị 8 trùng quái cơ bản cũng bằng 9 lần tổng giá trị 8 đơn quái cơ bản : 63 + 54 + 45 + 36 + 27 + 18 + 9 + 0 = 252 hay 28x9 = 252.

II. Sự thăng giáng của các hào âm dương trong hai quẻ “Thuần càn” và “Thuần Khôn”:

Nếu ta sắp xếp 6 hào dương của hai quẻ này lần lượt biến sang âm

và ngược lại, âm biến sang dương, kể từ hào dưới lên hào trên, ta được 12 quẻ có tượng theo sự thăng giáng của âm dương, gọi là 12 quẻ Bích. Người xưa lấy Tượng 12 quẻ này làm đại diện cho 12 tháng trong năm, bắt đầu từ tháng 10 hàng năm là tháng có tiết Lập đông, tháng của khí âm cực thịnh được tượng trưng bằng quẻ thuần Khôn. Ta có Tượng 12 quẻ Bích như sau :

- Quẻ Thuần Khôn () : tháng mười, khí âm cực thịnh.

- Quẻ Phục () : tháng mười một, có một hào dương mới sinh ở dưới.

- Quẻ Lâm () : tháng mười hai, quẻ có hai hào dương, là thời kỳ dương bắt đầu thịnh, âm bắt đầu suy.

- Quẻ Thái () : sang tháng giêng đầu năm mới, quẻ có ba hào dương, thời kỳ âm dương cân bằng, thời tiết sang Xuân, cây cỏ tươi tốt, mọi việc thuận lợi, hanh thông (gọi là “Tam dương khai thái”).

- Quẻ Đại tráng () : tháng hai, quẻ có 4 hào dương, thời kỳ giữa Xuân, dương đang thịnh, thời tiết trong sáng hanh thông.

- Quẻ Quài () : tháng ba, quẻ có 5 hào dương, thời kỳ cực thịnh, âm cực suy và sắp biến, thời tiết cuối Xuân, tiết giao mùa, khí hậu bước sang mùa nắng nóng.

- Quẻ thuần Càn () : tháng tư, quẻ 6 hào dương, thời kỳ cực thịnh của dương khí, âm khí đã biến mất, thời tiết bắt đầu sang hè nóng bức. Đến

đây kết thúc 6 quẻ với quá trình từ dương bắt đầu sinh đến trưởng, âm bắt đầu suy đến tiêu dần; cho đến cuối thời kỳ : dương cực trưởng, âm tiêu hết, để sang một chu kỳ mới.

- Quẻ Cấu () : tháng năm, quẻ có 5 hào dương, một hào âm bắt đầu sinh ở dưới cùng.

- Quẻ Đôn () : tháng sáu, quẻ có 2 hào âm, thời kỳ âm bắt đầu thịnh, dương bắt đầu suy.

KINH DỊCH VÀ HỆ NHỊ PHÂN

- Quẻ Bỉ (☶☱) : tháng bảy, quẻ âm dương cân bằng nhưng vẫn thuộc thể âm thịnh dương suy, thời tiết bước sang Thu với sự úa vàng của cây cỏ.
- Quẻ Quan (☶☷) : tháng tám, quẻ có 4 hào âm, thuộc tiết Trung Thu, khí âm thịnh lấn át khí dương, tiết trời khô mát, sáng sủa.
- Quẻ Bác (☷☱) : tháng chín, quẻ có 5 hào âm át một hào dương, thời kỳ âm cực thịnh, dương suy sắp biến, thời tiết cuối Thu, giao mùa, sắp bước sang Đông.
- Quẻ Thuần Khôn (☷☷) : sang tháng mười, thời tiết vào Đông lại trở về quẻ với 6 hào âm, dương khí đã biến mất.

Cứ thế vòng tuần hoàn biến hoá của âm dương lại tiếp diễn một chu kỳ mới.

12 quẻ Bích của 12 tháng âm lịch

Tháng	Quẻ Nguyệt lệnh	Tiết khí	Âm dương
Giêng	Quẻ Thái(56)	Lập Xuân	Âm dương cân bằng
Hai	Quẻ Đại Tráng(60)	Xuân phân	Dương thịnh âm suy
Ba	Quẻ Quải(62)	Thanh minh	Dương thịnh, âm sắp biến
Tư	Quẻ Thuần Càn(63)	Lập Hạ	Dương cực thịnh, âm biến
Năm	Quẻ Cẩu (31)	Hạ chí	Dương cực, âm sinh
Sáu	Quẻ Độn(15)	Tiểu Đại thử	Âm trưởng, dương giáng
Bảy	Quẻ Bỉ(7)	Lập Thu	Âm dương ngang bằng
Tám	Quẻ Quan(3)	Thu phân	Âm trưởng, dương tiêu
Chín	Quẻ Bác(1)	Hàn lộ sương giáng	Âm thịnh, dương sắp biến
Mười	Quẻ thuần Khôn(0)	Lập Đông	Âm cực thịnh, dương biến
Một	Quẻ Phục(32)	Đông chí	Âm cực, dương sinh
Chạp	Quẻ Lâm(48)	Tiểu đại hàn	Dương trưởng, âm giáng.

Cổ nhân thường dùng hình tượng 12 quẻ Bích trên của 12 tháng để xem số Hà Lạc theo ngày sinh tháng đẻ của mỗi người để dự báo cuộc đời và hậu vận của người đó. Nếu giá trị tổng của các số âm dương của người được dự báo tương ứng với sự thăng giáng của các hào âm dương của các quẻ nguyệt lệnh thuộc tháng sinh thì người đó sinh hợp thời, hợp số, dễ thành đạt; nếu không phù hợp với sự thăng giáng âm dương của quẻ nguyệt lệnh là sinh trái số, trái thời, cuộc đời sẽ gặp nhiều khó khăn vất vả.

III. Biến thể của các đơn quái

Ngoài cách biến của hai quẻ Càn-Khôn đã nói ở trên, còn qui luật “biến” của các trùng quái nói chung đều tuân theo nguyên tắc riêng. Trước khi nghiên cứu các biến quái của 64 trùng quái, chúng ta hãy khảo sát nguyên tắc biến thể của 8 đơn quái.

1. Các đơn quái biến thể nhưng tổng giá trị các quẻ biến là một hằng số.

Trở lại 8 đơn quái, ta thấy mỗi đơn quái đều có thể biến thể thành 7 đơn quái còn lại trong dãy. Ví dụ quẻ Càn có thể biến thành quẻ Đoài, quẻ Chấn, quẻ Khôn, quẻ Khảm, quẻ Tốn, quẻ Cấn, quẻ Ly. Nếu quẻ Càn biến đến lần thứ 8 thì nó lại trở về nguyên thể ban đầu là Càn. Quẻ Khôn cũng có thể biến thành 7 quẻ khác là Cấn, Tốn, Càn, Ly, Chấn, Đoài, Khảm, và đến lần thứ 8 thì lại trở về quẻ Khôn. Quẻ Đoài cũng thế, có thể biến thành các quẻ Càn, Ly, Cấn, Tốn, Khảm, Khôn, Chấn và biến thêm lần thứ 8 thì lại trở về quẻ Đoài. Các quẻ còn lại cũng đều như thế. Tóm lại : mỗi quẻ đều có thể biến thành 7 quẻ khác trong nhóm rồi lại trở về chính mình ở lần biến thứ 8. Do tính chất này mà 8 quẻ biến của mỗi đơn quái đều có giá trị như 8 đơn quái cơ bản ban đầu, vì thực chất chỉ là thay đổi vị trí các số trong dãy số mà thôi.

Ví dụ : 8 quẻ đơn quái Tiên thiên là Càn-7, Đoài-6, Ly-5, Chấn-4, Tốn-3, Khảm-2, Cấn-1, Khôn-0, có tổng giá trị là 28, thì 8 quẻ biến của quẻ Càn cũng có tổng giá trị là 28. Các quẻ biến của những quẻ khác cũng thế, đều có giá trị là 28. (Cộng hàng ngang hay hàng dọc của các dãy số biến ta đều có tổng số như nhau) (xem hình 54).

2. Các đơn quái biến từ hào trên xuống hào dưới rồi lại từ dưới lên cho đến khi đủ 8 lần biến.

Bắt đầu biến từ hào thượng (hào trên cùng) đến hào giữa rồi xuống hào hạ (hào dưới cùng). Lần biến thứ tư thì lại đi lên hào giữa (lần thứ hai). Lần biến thứ 5 đến hào thượng (lần thứ hai). Sang lần biến thứ sáu, lại xuống hào giữa (lần thứ ba) và lần biến thứ 7 thì xuống hào hạ (lần thứ hai). Lần biến thứ 8 lại đi lên hào giữa (lần thứ tư) để trở về tượng ban đầu. Như vậy là trải qua 8 lần biến thì hào thượng của quẻ biến 2 lần, hào hạ biến 2 lần, riêng hào giữa biến tới 4 lần (Hình 55). Đặc điểm về sự biến thể này chỉ có ở Tượng số nhị phân. Viết các con số theo ký hiệu đơn thuần không thể phát hiện ra tính chất này. Đây là một bí mật của Tạo hoá được tàng ẩn trong cơ chế “nhị phân”, vì chỉ khi viết các số với nguyên lý phân cực âm dương mới tạo ra được “tượng phân cực” của chúng. Đó cũng là điều bí ẩn thuộc về thế giới “điện từ” (theo ngôn ngữ ngày nay) của Vũ trụ mà người xưa đã tìm ra và phát biểu dưới ngôn ngữ “âm dương”. Trải qua nhiều thiên niên kỷ cũng chính cổ nhân đã dày công nghiên cứu rất sâu về nó.

3. Sự xung hợp của 8 đơn quái.

Trong chương nghiên cứu về Hậu thiên Bát quái chúng ta đã biết, khi phối hợp Bát quái với Lạc thư thì mỗi đơn quái mang một số Lạc thư nhất định. Số đó định vị các quái trong không gian, mỗi quẻ tương ứng với một vị trí trong “bốn phương, tám hướng” của trời đất. (Cần chú ý rằng trong Tiên thiên đồ, vị trí của các quẻ khác vị trí chúng trong Hậu thiên đồ; trong ứng dụng dự báo thường người xưa dùng vị trí quẻ Hậu thiên. Để tránh nhầm lẫn, người xưa thường ghi cả hai vị trí, (quẻ Tiên thiên đứng trước/quẻ Hậu thiên đứng sau), ví dụ : phương “Khôn-Khảm” tức là chính bắc, vì quẻ Khôn trong Tiên thiên là ở chính bắc, còn trong Hậu thiên thì chính bắc lại là quẻ Khảm. Ghi phương “Càn-Ly” tức là chính nam, vì trong Tiên thiên quẻ Càn ở chính nam, còn trong Hậu thiên thì chính nam là quẻ Ly. Các phương khác cũng thế : phương “Ly-Chấn” là chính đông; phương “Khảm-Đoài” là chính tây; phương “Chấn-Cấn” là đông bắc; phương “Cấn-Càn” là tây bắc; phương “Đoài-Tốn” là đông nam; phương “Tốn-Khôn” là tây nam). (Để dễ nhận biết xin xem “hình 56” Tiên thiên và Hậu thiên Bát quái dưới).

HÌNH 55 : CHỦ THỂ VÀ BIẾN THỂ CỦA BÁT QUÁI

BÁT QUÁI	TÁM QUÊ BIẾN								GIÁ TRỊ 8 BIẾN
	Biến 1 (Sinh khí)	Biến 2 (Ngũ quĩ)	Biến 3 (Phúc đức)	Biến 4 (Lục sát)	Biến 5 (Hoạ hại)	Biến 6 (Thiên y)	Biến 7 (Tuyệt mệnh)	Biến 8 (Phục vị)	
Càn-7 	Đoài-6 	Chấn-4 	Khôn-0 	Khảm-2 	Tốn-3 	Cấn-1 	Ly-5 	Càn-7 	28
Đoài-6 	Càn-7 	Ly-5 	Cấn-1 	Tốn-3 	Khảm-2 	Khôn-0 	Chấn-4 	Đoài-6 	28
Ly-5 	Chấn-4 	Đoài-6 	Khảm-2 	Khôn-0 	Cấn-1 	Tốn-3 	Càn-7 	Ly-5 	28
Chấn-4 	Ly-5 	Càn-7 	Tốn-3 	Cấn-1 	Khôn-0 	Khảm-2 	Đoài-6 	Chấn-4 	28
Tốn-3 	Khảm-2 	Khôn-0 	Chấn-4 	Đoài-6 	Càn-7 	Ly-5 	Cấn-1 	Tốn-3 	28
Khảm-2 	Tốn-3 	Cấn-1 	Ly-5 	Càn-7 	Đoài-6 	Chấn-4 	Khôn-0 	Khảm-2 	28
Cấn-1 	Khôn-0 	Khảm-2 	Đoài-6 	Chấn-4 	Ly-5 	Càn-7 	Tốn-3 	Cấn-1 	28
Khôn-0 	Cấn-1 	Tốn-3 	Càn-7 	Ly-5 	Chấn-4 	Đoài-6 	Khảm-2 	Khôn-0 	28
Giá trị 8 biến	28	28	28	28	28	28	28	28	28

KINH DỊCH VÀ HỆ NHỊ PHÂN

Chính vì mỗi quẻ có một hướng nhất định trong không gian nên chúng cũng mang “Hành” của hướng đó và bị chi phối bởi cơ chế xung hợp của Ngũ hành. Đó là sự “hoạt hoá” hệ Bát quái của người xưa trong việc sử dụng chúng vào mọi khu vực để dự báo. Dưới đây là bảng tóm tắt nhắc lại phương vị và “Hành” của 8 quẻ Hậu thiên :

- Càn (tây Bắc), Đoài (chính Tây) : thuộc hành dương Kim và âm Kim.
- Chấn (chính Đông), Tốn (Đông Nam) : thuộc hành dương Mộc và âm Mộc.
- Khảm (chính Bắc) : thuộc hành Thuỷ.
- Ly (chính Nam) : thuộc hành Hoả.
- Cấn (Đông Bắc), Khôn (Tây Nam) : thuộc hành dương Thổ và âm Thổ.

Về số Lạc thư, 8 quẻ Hậu thiên mang các số cung Lạc thư như sau : Càn cung 6; Khảm cung 1; Cấn cung 8; Chấn cung 3; Tốn cung 4; Ly cung 9; Khôn cung 2; Đoài cung 7. (xem lại hình 23, chương V).

Trong sự biến thể của 8 quẻ, có khi quẻ biến hợp với quẻ chủ thể, có khi xung khắc, có khi đồng Hành với chủ thể, tạo ra những tình huống “xung hợp” khác nhau. Đó chính là những “hệ quả” mà người xưa đã áp dụng trong môn “bói Dịch”.

Hình 56 : Vị Trí Tiên Thiên và Hậu Thiên Bát Quái phối hợp

(Tiên thiên vòng Ngoài --- Hậu Thiên vòng trong)

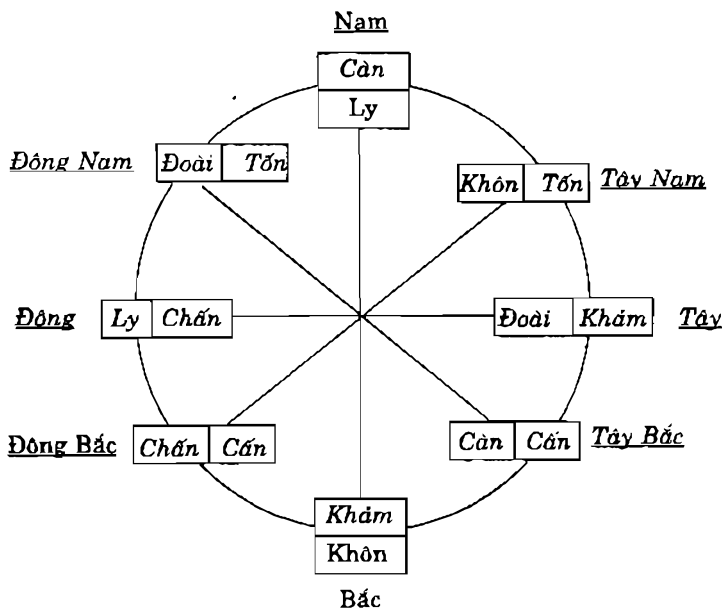

3. Ảnh hưởng xung hợp của các quẻ Biến thể đối với Chủ thể. Nghiên cứu từng quẻ biến đổi với quẻ chủ (xem bảng dưới) chúng ta thấy :

- **Lần biến 1** : (Hào thượng biến - tức biến hàng số đơn vị) : âm thành dương, dương thành âm. Cặp Chủ thể Càn-Đoài : Càn-7 biến thành Đoài-6, Đoài-6 lại biến thành Càn-7; hai quẻ này đều thuộc hành Kim (âm, dương Kim), bổ sung cho nhau. Cặp chủ thể Ly-chấn : Ly-5 biến thành Chấn-4, Chấn-4 lại biến thành Ly-5; hai quẻ này là hai quẻ “tương sinh” : Mộc sinh Hoả, rất tốt. Cặp chủ thể Tốn-Khảm : Tốn-3 biến thành Khảm-2, Khảm-2 lại biến thành Tốn-3; hai quẻ này cũng là hai quẻ “tương sinh” : Thủy sinh Mộc, rất tốt. Cặp chủ thể Cấn-Khôn : Cấn-1 biến thành Khôn 0, Khôn-0 lại biến thành Cấn-1; hai quẻ này đều thuộc hành Thổ (một âm, một dương) bổ sung cho nhau, cũng rất tốt. Tóm lại, ở lần biến thứ nhất, 8 quẻ chủ thể đều sinh ra 8 quẻ biến thể “đồng hành” hoặc “tương sinh”, rất tốt đối với chủ thể, như người đem thêm sinh khí cho chủ thể. Cổ nhân gọi lần biến này là “*Sinh Khí*”.

- **Lần biến 2** : (Hào giữa biến - tức hào có giá trị bằng “+2” hay “-2”). Cặp chủ thể Càn-Chấn : Càn-7 biến thành Chấn-4, Chấn-4 biến thành Càn-7. Hai quẻ biến đổi với hai chủ thể đều là hai cặp quẻ tương khắc Kim-Mộc. Cặp chủ thể Đoài-Ly : Đoài-6 biến thành Ly-5, Ly-5 biến thành Đoài-6. Hai quẻ biến của hai chủ thể đều là hai cặp tương khắc Hoả-Kim. Cặp chủ thể Tốn-Khôn : Tốn-3 biến thành Khôn-0, Khôn-0 biến thành Tốn-3. Hai quẻ biến của hai chủ thể cũng đều là hai cặp tương khắc Mộc-Thổ. Cặp chủ thể Khảm-Cấn : Khảm-2 biến thành Cấn-1, Cấn-1 biến thành Khảm-2. Hai quẻ biến của hai chủ thể cũng là hai cặp tương khắc Thổ-Thủy.

Tóm lại ở lần biến thứ hai này các quẻ biến đổi với quẻ chủ đều là những cặp tương khắc. Các cặp quẻ này tạo thành hai loại tương khắc có mức độ hao tổn khác nhau. Loại “khắc nhập” là khắc vào bản thân chủ thể, gây tác hại trực tiếp, là loại tương khắc nặng, gồm 4 quẻ : Cấn-Thổ khắc chủ thể Khảm-Thủy, Càn-Kim khắc chủ thể Chấn-Mộc, Ly-Hoả khắc chủ thể Đoài-Kim, Tốn-Mộc khắc chủ thể Khôn-Thổ. Loại “khắc xuất” là quẻ chủ thể khắc quẻ biến thể, tức khắc ra quẻ ngoài chủ thể nhưng cũng làm chủ thể hao tổn tuy

KINH DỊCH VÀ HỆ NHỊ PHÂN

mức độ không bằng bị khắc chế trực tiếp, gồm 4 quẻ : Chủ Càn-Kim khắc biến thể Chấn-Mộc, chủ Cấn-Thổ khắc biến thể Khảm-Thủy, chủ Tốn-Mộc khắc biến thể Khôn-Thổ, chủ Ly-Hoả khắc biến thể Đoài-Kim.

Tóm lại lần biến thứ hai sinh ra 8 cặp quẻ “tương khắc” gồm 4 cặp “khắc nhập” và 4 cặp “khắc xuất”. Tám cặp quẻ này là 8 cặp tương hại lúc nặng lúc nhẹ, như luôn luôn quấy nhiễu lẫn nhau. Ngôn ngữ phong phú của Dịch cổ thường dùng hình tượng để miêu tả nội dung, nên cổ nhân đã gọi lần biến thứ hai là “Ngũ qui” để nói lên sự quấy nhiễu bất lợi đó.

• **Lần biến 3** : (Hào hạ biến - tức hào có giá trị bằng “+4” hay “-4”). Cặp chủ thể Càn-Khôn : Càn-7 biến thành Khôn-0, Khôn-0 biến thành Càn-7. Hai quẻ biến đổi với hai quẻ chủ là những cặp tương sinh Thổ-Kim. Cặp chủ thể Đoài-Cấn : Đoài-6 biến thành Cấn-1, Cấn-1 biến thành Đoài-6. Đây cũng là hai cặp tương sinh Thổ-Kim. Cặp chủ thể Chấn-Tốn : Chấn-4 biến thành Tốn-3, Tốn-4 biến thành Chấn-4. Đây là hai cặp quẻ “đồng hành” vì Chấn Tốn đều thuộc Mộc, là âm dương của nhau. Cặp chủ thể Ly-Khảm : Ly-5 biến thành Khảm-2, Khảm-2 biến thành Ly-5. Đây là hai cặp quẻ tương khắc Thủy-Hoả. Như vậy lần biến này tạo ra 4 cặp quẻ tương sinh, hai cặp quẻ đồng hành và hai cặp quẻ tương khắc; số tương khắc chỉ bằng 1/4 số cặp được hình thành, nên cái tốt vẫn chiếm tới 3/4 các cặp quẻ. Cổ nhân gọi lần biến thứ ba này là “Diên niên” hay “Phúc đức”.

• **Lần biến 4** : (Hào giữa biến lần 2). Cặp chủ thể Càn-Khảm : Càn-7 biến thành Khảm-2, Khảm-2 biến thành Càn-7. Đây là hai cặp quẻ tương sinh Kim-Thủy. Cặp chủ thể Cấn-Chấn : Cấn-1 biến thành Chấn-4, Chấn-4 biến thành Cấn-1; đây là hai cặp quẻ tương khắc Mộc-Thổ. Cặp chủ thể Tốn-Đoài : Tốn-3 biến thành Đoài-6, Đoài-6 biến thành Tốn-3, hai cặp tương khắc Kim-Mộc. Cặp chủ thể Ly-Khôn : Ly-5 biến thành Khôn-0, Khôn-0 biến thành Ly-5, hai cặp quẻ tương sinh Hoả-Thổ. Tóm lại, lần biến thứ tư sinh ra 4 cặp tương sinh Kim-Thủy và Hoả-Thổ (gồm 2 lần sinh nhập và 2 lần sinh xuất) cùng 4 cặp tương khắc Mộc-Thổ và Kim-Mộc (cũng gồm 2

lần khắc nhập và 2 lần khắc xuất). Như vậy là tương sinh (tốt) được 4/8, tương khắc (xấu) cũng được 4/8. Chẳng hiểu căn cứ vào đâu mà cổ nhân gọi lần biến 4 là "Luc sát", cho rằng người có quẻ chủ thể mà quẻ biến lại trùng với lần biến thứ 4 này là người tương khắc với các loài "lục súc" (6 loài gia súc), hay giết hại và không nuôi được súc vật (?). Còn gọi các quẻ lần này là quẻ "Du hồn", bởi có lẽ theo kinh nghiệm lâu đời quan sát, cổ nhân nhận thấy những người gặp quẻ biến này thường có tính cách thay đổi bất thường không hợp với bản chất vốn có, như hồn vía bị bay đi xa vậy.

- **Lần biến 5** : (Hào thượng biến lần 2). Cặp chủ thể Càn-Tốn : Càn-7 biến thành Tốn-3, Tốn-3 biến thành Càn-7. Đây là hai cặp quẻ tương khắc Kim-Mộc. Cặp chủ thể Khảm-Đoài : Khảm-2 biến thành Đoài-6, Đoài-6 biến thành Khảm-2, là hai cặp quẻ tương sinh Kim-Thủy. Cặp chủ thể Cấn-Ly : Cấn-1 biến thành Ly-5, Ly-5 biến thành Cấn-1, là hai cặp tương sinh Hoả-Thổ. Cặp chủ thể Chấn-Khôn : Chấn-4 biến thành Khôn-0, Khôn-0 biến thành Chấn-4, hai cặp quẻ tương khắc Thổ-Mộc. Như vậy ở lần biến này cũng tạo ra 4/8 cặp tương sinh và 4/8 cặp tương khắc. Tần suất sinh khắc "nhập, xuất" cũng như lần 4. Cổ nhân gọi lần biến 5 này là "Hoạ hại".

- **Lần biến 6** : (Hào giữa biến lần 3). Cặp chủ thể Càn-Cấn : Càn-7 biến thành Cấn-1, Cấn-1 biến thành Càn-7. Đây là hai cặp quẻ tương sinh Thổ-Kim. Cặp chủ thể Khảm-Chấn : Khảm-2 biến thành Chấn-4, Chấn-4 biến thành Khảm-2, là hai cặp quẻ tương sinh Thủy-Mộc. Cặp chủ thể Tốn-Ly : Tốn-3 biến thành Ly-5, Ly-5 biến thành Tốn-3, là hai cặp tương sinh Mộc-Hoả. Cặp chủ thể Khôn-Đoài : Khôn-0 biến thành Đoài-6, Đoài-6 biến thành Khôn-0, là hai cặp quẻ tương sinh Thổ-Kim. Tóm lại ở lần biến 6, toàn bộ 8 quẻ biến tương sinh với 8 quẻ chủ, trong đó có 4 cặp "sinh nhập" rất lợi cho chủ thể và 4 cặp "sinh xuất" lợi vừa. Trong lần biến này chủ thể sinh ra các quẻ biến tốt, như sinh ra người phò trợ mình, chủ thể như có người bảo vệ. Người xưa gọi lần biến 6 là "Thiên y" (như có Trời hỗ trợ làm cho mệnh được bền).

- **Lần biến 7** : (Hào hạ biến lần 2). Cặp chủ thể Càn-Ly : Càn-7 biến thành Ly-5, Ly-5 biến thành Càn-7. Đây là hai quẻ tương

KINH DỊCH VÀ HỆ NHỊ PHÂN

khắc Hoả-Kim, Kim mà gặp lửa thì chảy ra thành nước, biến thể hoàn toàn, không còn cái Thể ban đầu nữa. Cặp chủ thể Khâm-Khôn : Khâm-2 biến thành Khôn-0, Khôn-0 biến thành Khâm-2, là hai cặp quẻ tương khắc Thủy-Thổ. Cặp chủ thể Cấn-Tốn : Cấn-1 biến thành Tốn-3, Tốn-3 biến thành Cấn-1, là hai cặp quẻ tương khắc Mộc-Thổ. Cặp chủ thể Chấn-Đoài : Chấn-4 biến thành Đoài-5, Đoài-5 biến thành Chấn-4, hai cặp quẻ tương khắc Kim-Mộc

Tóm lại lần biến này sinh ra 8 quẻ biến tương khắc với 8 quẻ chủ, trong đó có 4 cặp “khắc nhập” và 4 cặp “khắc xuất”, đều bất lợi cho chủ thể. Người xưa gọi lần biến 7 là “Tuyệt mệnh”, tức là các quẻ biến làm cho quẻ chủ không còn giữ được cái “mệnh” ban đầu nữa. Lần biến 7 là rất xấu đối với chủ thể.

• **Lần biến 8** : (Hào giữa biến lần 4). Tất cả 7 quẻ biến lần thứ 7 đều biến hào giữa lần thứ tư để hoàn nguyên trở về 8 quẻ chủ ban đầu là “Càn-Đoài-Ly-Chấn-Tốn-Khâm-Cấn-Khôn”. Người xưa gọi các quẻ lần biến 8 này là “*Phục Vị*”, tức là khôi phục lại vị trí ban đầu, hay là các quẻ “*Qui hồn*”. (Cần chú ý là trong các trùng quái, hai quẻ “Du hồn” và “Qui hồn” là hai quẻ thuộc lần biến thứ 6 và thứ 7; còn trong 8 đơn quái thì “Du hồn” thuộc lần biến thứ 4 và “Qui hồn” thuộc lần biến thứ 8, tức cũng là quẻ “Phục vị”).

Người đời sau ứng dụng các quẻ biến vào trong các môn dự báo khác nhau, chỉ dùng các danh từ như “Sinh khí”, “Thiên y”, “Tuyệt mệnh”... hay “Du hồn”, “Qui hồn” của cổ nhân mà không hiểu rõ những danh từ qui ước theo hệ quả của “Ngũ hành hoá” 8 quẻ cơ bản, nên nhiều người cho đó là “mê tín” nhầm nhí ! Thực ra đó chỉ là những hệ quả tất yếu của hệ Tiên đề của cổ nhân mà ta đã nghiên cứu ở chương II trên. Nếu đã công nhận hệ tiên đề xưa là hợp lý và có tầm khái quát cao thì không thể phủ nhận những hệ quả nó đem lại.

Nếu ta tóm tắt những kết quả của các biến quái bằng các “số” viết theo ký hiệu hiện đại, mà không dùng “Tượng nhị phân” của chúng, ta sẽ có bảng số sau đây :

Số của 8 quẻ cơ bản	TÁM BIẾN							
	Biến 1 (Sinh khí)	Biến 2 (Ngũ qui)	Biến 3 (Phúc đức)	Biến 4 (Lục sát) Q. Du hồn	Biến 5 (Hoạ hại)	Biến 6 (Thiên y)	Biến 6 (Tuyệt mệnh)	Biến 8 (Phục vị) Qui hồn
Càn-7	6	4	0	2	3	1	5	7
Đoài-6	7	5	1	3	2	0	4	6
Ly-5	4	6	2	0	1	3	7	5
Chấn-4	5	7	3	1	0	2	6	4
Tốn-3	2	0	4	6	7	5	1	3
Khảm-2	3	1	5	7	6	4	0	2
Cấn-1	0	2	6	4	5	7	3	1
Khôn-0	1	3	7	5	4	6	2	0

5. Ứng dụng thực tiễn của 8 biến : Cổ nhân nghiên cứu Dịch là để “tuân theo lẽ tính mệnh của Tạo hoá, không làm trái đạo Trời Đất...” nên luôn luôn muốn ứng dụng những điều mình đã phát hiện vào cuộc sống.

5.1. Hai nhóm quẻ : Các nhà phong thủy sau này đã dựa vào kết quả “sinh khắc” của các quẻ Biến đối với quẻ Thể, nhận thấy rằng : lần biến 2 của các quẻ cơ bản là Ngũ qui; lần biến 4 là Lục sát; lần biến 5 là Hoạ hại; lần biến 7 là Tuyệt mệnh. Như vậy, 4 quẻ “Ly-Khảm-Chấn-Tốn” tương khắc với 4 quẻ Càn-Khôn-Cấn-Đoài. Các nhà địa lý phong thủy liền chia 8 quẻ Hậu thiên ra làm hai nhóm xung khắc nhau, gọi là Đông tứ trạch và Tây tứ trạch.

- Đông tứ trạch gồm 4 quẻ Ly-5, Khảm-2, Chấn-4, Tốn-3.
- Tây tứ trạch gồm 4 quẻ Càn-7, Đoài-6, Cấn-1, Khôn-0

Đó là sự xung khắc Đông Tây, cũng là sự xung khắc Kim-Mộc. Phép phong thủy cho rằng, khi làm nhà, xây dựng cung thất, nếu người chủ có “cung sinh” thuộc một trong những quẻ ở Đông tứ trạch thì không nên lấy hướng nhà hay cung thất quay về hướng những quẻ thuộc Tây

KINH DỊCH VÀ HỆ NHỊ PHÂN

tứ trạch. Ngược lại, nếu người chủ có cung sinh thuộc một quẻ trong Tây tứ trạch cũng không thể quay hướng nhà về phía các quẻ của Đông tứ trạch. Nếu không thể tránh được thì người xưa thường dùng phép “yểm”, tức là xây thêm một công trình phụ như một bình phong to, một ao sen, hay đắp một núi non bộ, đặt một bể cảnh án ngữ hướng đó. Cổ nhân còn áp dụng cả sự phân chia này trong việc xem tuổi để dựng vợ gả chồng cho con cái, vì tin rằng, những người có cung sinh thuộc hai nhóm tương khắc trên, không thể hoà hợp với nhau về tính cách. (Xem cung Sinh và cung Phi ở bảng ghi tuổi theo Can Chi - Phần phụ lục).

Vị trí của 8 quẻ Hậu thiên trong Lạc thư

(Đông tứ trạch : Tốn-Chấn-Ly-Khâm Tây tứ trạch : Càn-Đoài-Khôn-Cấn)

(Thuộc các hành : Mộc, Thủy, Hoả)

(Thuộc các hành : Kim, Thổ)

Tốn-3 (4)	Ly-5 (9)	Khôn-0 (2)
Chấn-4 (3)		Đoài-6 (7)
Cấn-1 (8)	Khâm-2 (1)	Càn-7 (6)

5.2. Tám hướng Cát Hung trong 8 biến của 8 quẻ cơ bản :

Chúng ta đã biết mỗi quẻ Hậu thiên có một vị trí nhất định trong không gian, tức là mỗi quẻ có một hướng nhất định. Các hướng đó tốt đối với quẻ này nhưng lại xấu đối với quẻ khác. Ví dụ :

- **Đối với quẻ Càn**, lần biến 1 thành quẻ Đoài là Sinh khí. Quẻ Đoài ở hướng chính tây, vậy hướng chính tây là hướng sinh khí đối với quẻ Càn.

- **Đối với quẻ Khâm**, lần biến 1 thành quẻ Tốn ở phía đông nam. Vậy hướng này mới là hướng sinh khí đối với quẻ Khâm, còn hướng chính tây lại là hướng Hoả hại đối với quẻ Khâm (thuộc lần biến 5). Đối với quẻ Càn thì hướng đông nam (cũng thuộc lần biến 5) lại là hướng

Hoạ hại. Các quẻ khác cũng thế.

Có thể tóm tắt các hướng cát hung theo 8 biến đối với mỗi quẻ theo các bảng dưới đây :

Tám hướng cát hung trong 8 biến của các quẻ cơ bản

Đông nam HOẠ HẠI	<u>Nam</u> TUYẾT MỆNH	Tây nam PHÚC ĐỨC
Đông Ngũ quái	Cần	Tây Sinh khí
Đông bắc THIÊN Y	Bắc LỤC SÁT	Tây bắc PHỤC VỊ

Đông nam SINH KHÍ	<u>Nam</u> PHÚC ĐỨC	Tây nam TUYẾT MỆNH
Đông Thiên y	Khảm	Tây Hoạ hại
Đông bắc NGŨ QUÍ	Bắc PHỤC VỊ	Tây bắc LỤC SÁT

Đông nam TUYẾT MỆNH	<u>Nam</u> HOẠ HẠI	Tây nam SINH KHÍ
Đông LỤC SÁT	Cần	Tây DIÊN NIÊN
Đông bắc PHỤC VỊ	Bắc NGŨ QUÍ	Tây bắc THIÊN Y

Đông nam Diên niên	<u>Nam</u> Sinh khí	Tây nam Hoạ hại
Đông Phục vị	Chấn	Tây Tuyệt mệnh
Đông bắc LỤC SÁT	Bắc THIÊN Y	Tây bắc NGŨ QUÍ

Đông nam PHỤC VỊ	<u>Nam</u> THIÊN Y	Tây nam NGŨ QUÍ
Đông DIÊN NIÊN	Tốn	Tây LỤC SÁT
Đông bắc TUYẾT MỆNH	Bắc SINH KHÍ	Tây bắc HOẠ HẠI

Đông nam THIÊN Y	<u>Nam</u> PHỤC VỊ	Tây nam LỤC SÁT
Đông SINH KHÍ	Ly	Tây NGŨ QUÍ
Đông bắc HOẠ HẠI	Bắc DIÊN NIÊN	Tây bắc TUYẾT MỆNH

KINH DỊCH VÀ HỆ NHỊ PHÂN

Đông nam NGŨ QUÍ	Nam LỤC SÁT	Tây nam PHỤC VỊ
Đông Hoạ hại	Khôn	Tây Thiên y
Đông bắc SINH KHÍ	Bắc TUYỆT MỆNH	Tây bắc DIÊN NIÊN

Đông nam LỤC SÁT	Nam NGŨ QUÍ	Tây nam THIÊN Y
Đông Tuyệt mệnh	Đoài	Tây Phục vị
Đông bắc DIÊN NIÊN	Bắc HOẠ HẠI	Tây bắc SINH KHÍ

Theo cổ nhân, các hướng trên rất quan trọng đối với cá thể, vì mỗi người dù muốn hay không, khi sinh ra là đã có một vị trí nhất định trong vũ trụ (tức trong không- thời gian) do năm ra đời của mỗi người quyết định. Vị trí đó (tức năm sinh) tương ứng với một trong 8 cung cơ bản của Tạo hoá. Ví dụ một người sinh năm Mậu Thìn thì có cung sinh tương ứng là quẻ Ly ; người đó sẽ có các hướng “sinh-khắc” theo bảng của quẻ Ly ở trên. Khi làm nhà, xây dinh thự, đặt bàn thờ, giường ngủ, nơi làm việc v.v... nên theo các hướng tương sinh có lợi cho bản thân, như hướng chính nam là hướng Sinh khí, hướng chính bắc là hướng Thiên y, hướng đông nam là Phục đức, hướng chính đông là Phục vị. Nếu người đó khi xây cất lại đặt hướng nhà vào chính tây là hướng Tuyệt mệnh, hay khi đặt giường ngủ lại theo hướng tây bắc là Ngũ quý, hay tây nam là hướng Hoạ hại thì người đó chắc chắn quanh năm ốm đau, có khi đi đến tuyệt mệnh thật sự. Trong thực tế có người bị ốm đau quanh năm, đi hết bệnh viện này đến bệnh viện kia, bệnh vẫn dai dẳng, cuối cùng chỉ di chuyển hướng giường ngủ, hay di chuyển đến căn nhà mới, tự nhiên thấy người khoẻ mạnh dần, bệnh tật biến mất. Điều đó nói lên giá trị những kết quả quan sát của người xưa đã truyền lại. Nếu một người có cung Sinh thuộc quẻ Càn thì mọi việc lại trái lại. Hướng xấu đối với người trước lại là tốt đối với người sau : chính tây là Sinh khí, tây bắc là Phục vị, tây nam là Phục đức đối với người mang quẻ Càn, những hướng khác lại là hướng xấu. Như vậy là mỗi con người khi được sinh ra là đã được định vị sẵn trong không gian; người xưa thường nói “mỗi người có một số riêng” chính là do truyền thống tư duy của Dịch cổ đã ăn sâu vào nếp nghĩ của mọi người ở các nước Á Đông. Người ta có thể đặt câu hỏi : có hàng tỷ người trên mặt

đất này và con người vẫn đang được sinh ra mãi, nhưng lại chỉ có 8 quẻ cơ bản, như vậy có hợp lý không khi ghép hàng tỷ người vào chỉ 8 vị trí cơ bản đó? Người nghiên cứu Dịch học có thể trả lời rằng: Con người tồn tại trong không gian, mà không gian của Dịch chỉ có “tám hướng”. Con người hay vạn vật cũng như các con số được sinh ra vô tận, nhưng vị trí của chúng không thể ngoài 8 hướng cơ bản. (Trong một không gian hẹp, nhà phong thủy còn có thể chia ra 32 hướng, nhưng cũng không thể ra ngoài 8 hướng cơ bản đó). Phải quan niệm ở đây vừa là định hướng vừa là phép “phân loại” của Dịch học, y như sự phân loại “đực-cái”, “nam-nữ” vậy. Tuy có hàng tỷ người trên mặt đất nhưng hàng tỷ người đó cũng chỉ có hai loại là đàn ông và đàn bà. Hàng tỷ người mà chỉ có hai loại nhưng lại tuyệt đối đúng. Vậy con người tuy có hàng tỷ vị trí khác nhau nhưng tóm lại cũng chỉ có 8 vị trí cơ bản của không gian mà thôi. Tám hướng đó có những qui luật xung hợp theo cơ chế “nhị-ngũ” (tức số 2 và số 5) mà Tạo hoá đã qui định từ thuở sơ khai, con người cũng không ngoại lệ. Vì vậy mà có thể dùng 8 quẻ để phân loại con người theo vị trí cung Sinh của mình.

(Việc tính cung sinh cho từng người là dựa vào sự “hoạt hoá” và sự “ nạp âm” hệ Can Chi, xin bạn đọc tham khảo thêm phần ứng dụng dưới).

IV. Biến Thể của 64 trùng quái

1. Các Trùng quái Biến thể có tổng giá trị bằng các quẻ

Chủ thể: Ở phần trên chúng ta đã thấy, các quẻ cơ bản qua 8 lần biến, nhưng cuối cùng các nhóm quẻ biến vẫn giữ được tổng giá trị của 8 quẻ là 252. Đối với 64 Trùng quái cũng thế: Tổng giá trị 8 quẻ Trùng quái cơ bản: Thuần Càn-63, Thuần Khôn-0, Thuần Ly-45, Tập Khảm-18, Thuần Đoài-54, Thuần Cấn-9, Thuần Chấn-36, Thuần Tốn-27, là 252. Vậy 8 quẻ biến của các nhóm cũng phải bằng 252. Đó là một hằng số không đổi. Hơn nữa, các quẻ biến trong 4 nhóm quẻ đối xứng đều có tổng số như nhau (đều bằng 504): Nhóm Càn+Khôn = nhóm Ly+Khảm = nhóm Chấn+Tốn = nhóm Đoài+Cấn = 504. Để giữ vững được giá trị này, các Trùng quái phải giữ được bản chất “Cơ-Ngẫu” của từng số và phải biến theo qui luật riêng, không theo trật tự của đơn quái.

KINH DỊCH VÀ HỆ NHỊ PHẦN

Hình 57 : Tám cung quẻ Biến của 8 quẻ “Bát thuần” hay Chủ thể và Biến thể của 8 quẻ Trùng quái “Bát thuần”
(Sắp xếp 64 Trùng quái theo bản chất Ngũ hành)

8 Tr. Quái Bát thuần Chủ thể	CÁC QUẺ BIẾN								Tổng giá trị các nhóm đối xứng
	Biến 1 (Hào 1)	Biến 2 (Hào 2)	Biến 3 (Hào 3)	Biến 4 (Hào 4)	Biến 5 (Hào 5)	Biến 6 (Hào 4)	Biến 7 (Hào 3,2,1) Q Quy Hôn	Biến 8 Hào 5) Phục Vi	
1-Thuần Càn Đương Kim	Cần-31 	Đôn-15 	Bĩ-7 	Quan-3 	Bác-1 	Tấn-5 	Đại hũu-61 	Càn-63 	186 504
2-Thuần Khôn Âm Thổ	Phục-32 	Lâm-48 	Thái-56 	Đ. Trang-60 	Quải-62 	Nhu-58 	Tý-2 	Khôn-0 	318
3- Thuần Ly Hỏa	Lũ-13 	Đỉnh-29 	Vĩ Tế-21 	Mông-17 	Hoan-19 	Tung-23 	Đ. Nhân-47 	Ly-45 	214 504
4- Táp Khảm Thủy	Tiết-50 	Truân-34 	Kỳ Tế-42 	Cách-46 	Phong-44 	Minh Di- 	40 Sư-16 	Khảm-18 	290
5-Thuần Chấn Đương Mộc	Dũ-4 	Giải-20 	Hãng-28 	Thăng-24 	Tĩnh-26 	Đ. Quá-30 	Tuy-38 	Chấn-36 	206 504
6- Thuần Tốn Âm Mộc	T. Súc-59 	G. Nhân-43 	Ich-35 	V. Vong-39 	P. Hạp-37 	Đr-33 	Cổ-25 	Tôn-27 	298
7-Thuần Đoạ Âm Kim	Khôn-22 	Tuy-6 	Hàm-14 	Kiến-10 	Khâm-8 	T. Qua-12 	Q. Muôi-52 	Đoạ-54 	178 504
8-Thuần Dấn Đương Thổ	Bĩ-41 	Đ. Súc-57 	Tôn-49 	Khuê-53 	Ly-55 T 	r. Phú-51 	Tiệm-11 	Cấn-9 	326
Tổng giá trị các quẻ Biến	252	252	252	252	252	252	252	252	2016

Các quẻ Biến của Trùng quái được tìm ra từ thời Kinh Phòng đời Tây Hán. Mỗi quẻ “Bát thuần” biến thành 8 cung (cung chủ thể và 7 cung biến), còn gọi là “Bát thể” (tám đời). Tám cung quẻ là những quẻ “đồng hành” với quẻ chủ thể. Ví dụ quẻ Thuần Càn thuộc “Dương Kim” thì 7 quẻ biến của Càn cũng thuộc dương Kim. Quẻ Thuần Chấn thuộc Dương Mộc thì 7 quẻ biến của Chấn cũng thuộc dương Mộc v.v... Các sách Dịch cổ còn giải thích, quẻ “Nhất thể và Nhị thể” (tức biến 1 và biến 2) thuộc về “Địa Dịch”; quẻ “Tam thể và Tứ thể” thuộc về “Nhân Dịch”; quẻ “Ngũ thể” và quẻ “Bát thuần” (quẻ chủ thể) thuộc về “Thiên Dịch”; còn hai quẻ “Du hôn và Qui hôn” thuộc về “Quỷ Dịch” vì đó là hai loại “hôn biến”, hào 4 du biến ra quẻ ngoại, còn 3 hào quẻ nội lại quay về bản cung.

2. Các trùng quái không biến từ trên xuống mà biến từ hào dưới lên (đánh số các hào cũng từ dưới lên); nhưng biến đến hào 5 thì quay trở xuống, hào thượng không biến để giữ nguyên được bản chất “Cơ-Ngẫu” của số. Lần thứ 6 biến hào 4; lần thứ 7 cả ba hào 3,2,1 đều biến. Lần thứ 8 (Phục vị) hào 5 biến : Cách biến này thoả mãn được các điều kiện đã nêu trên, không những giữ được tổng giá trị các quẻ biến của 8 nhóm đều có giá trị bằng 252 mà còn giữ được tổng giá trị các quẻ trong 4 cặp nhóm đối xứng là một hằng số (ở đây là 504), đồng thời bảo toàn được tính chẵn lẻ của các Tượng số. (Cần nhắc lại : hào thượng là hào đơn vị, bằng 0 hoặc 1).

Cách biến này là dựa trên nguyên lý “thăng-giáng” của các hào âm dương trong mỗi quẻ. Nó rất kỳ diệu, chẳng những có thể tạo ra từng nhóm quẻ “Đồng hành” dễ nhận biết của 8 quẻ “Bát thuần” mà còn tạo ra một cách sắp xếp khác có tính chất ứng dụng rất cao. Cách biến này vừa giữ được bản chất “cơ-ngẫu” của các tượng số, lại vừa thể hiện được sự “thăng giáng” của âm dương về mặt tượng.

Theo cách này chỉ cần biết 8 quẻ “Bát thuần” là có thể tạo ra 64 Trùng quái và ta sẽ có ngay một bảng sắp xếp mới dựa theo bản chất “Ngũ hành” của chúng. Xem trong bảng trên, ta có : nhóm quẻ Càn thuộc dương Kim, nhóm quẻ Đoài thuộc âm Kim; nhóm quẻ Chấn thuộc dương Mộc, nhóm quẻ Tốn thuộc âm Mộc; nhóm quẻ Cấn thuộc dương Thổ, nhóm quẻ Khôn thuộc âm Thổ; nhóm quẻ Khảm thuộc Thủy; nhóm quẻ Ly thuộc Hoả.

KINH DỊCH VÀ HỆ NHỊ PHẦN

3. Khảo sát về “số” các quẻ “Bát thuần” Biến : Viết các biến quái hay 8 cung quẻ của các quẻ “Bát thuần” bằng các số hiện đại, ta có bảng số dưới đây (xem bảng trang bên). Xét bảng số đó, ta thấy, quẻ biến thứ 5 (hay quẻ cung 5) là bước “thăng-giáng” cuối cùng của các con số. Hai lần biến còn lại chúng sẽ quay về để phục hồi giá trị ban đầu của chúng. Đó là các quẻ Du hỗn và Qui hỗn. Nói chung :

• **Bốn quẻ “Bát thuần” Tiên thiên thuộc dương là thuần Càn, thuần Đoài, thuần Ly, thuần Chấn qua 5 lần biến đều bị giảm đi nhiều :**

- + Quẻ thuần Càn đã giảm đi 62 đơn vị để thành quẻ Bác-1.
- + Quẻ Thuần Đoài đã giảm đi 46 đơn vị để thành quẻ Khiêm-8.
- + Quẻ Thuần Ly đã giảm đi 26 đơn vị để thành quẻ Hoán-19.
- + Quẻ Thuần Chấn đã giảm đi 10 đơn vị để thành quẻ Tỉnh-26.

• **Bốn quẻ “Bát thuần” Tiên thiên thuộc âm là thuần Tốn, tập Khảm, thuần Cấn, thuần Khôn, qua 5 lần biến lại được tăng lên nhiều :**

- + Quẻ Thuần Tốn được tăng lên 10 đơn vị để thành quẻ Phệ hạp-37.
- + Quẻ Tập Khảm được tăng lên 26 đơn vị để thành quẻ Phong-44.
- + Quẻ Thuần Cấn được tăng lên 46 đơn vị để thành quẻ Lý-55.
- + Quẻ Thuần Khôn được tăng lên 62 đơn vị để thành quẻ Quái-62.

Tám cung biến của các quẻ “Bát thuần” viết theo “số”

Tám quẻ Bát Thuần	TÁM CUNG QUẺ BIẾN								Tổng số	
	Địa Dịch		Nhân Dịch		Thiên Dịch	Quý Dịch		Thiên Dịch Biến 8		
	Biến 1	Biến 2	Biến 3	Biến 4	Biến 5	Biến 6 Q. Du Hỗn	Biến 7 Quý Hỗn		4 cấp Đối Xứng	
B.T.Càn (63)	31	15	7	3	1	5	61	63	186	504
B.T.Khôn (0)	32	48	56	60	62	58	2	0	318	
B.T.Đoài (54)	22	6	14	10	8	12	52	54	178	504
B.T.Cấn (9)	41	57	49	53	55	51	11	9	326	
B.T.Ly (45)	13	29	21	17	19	23	47	45	214	504
B.T.Khảm (18)	50	34	42	46	44	40	16	18	290	
B.T.Chấn (36)	4	20	28	24	26	30	38	36	206	504
B.T.Tốn (27)	59	43	35	39	37	33	25	27	298	

• Đến lần thứ 6 thì các quẻ biến cung 5 tìm cách quay về gốc, trở thành các quẻ “Du hôn”, do sự trở về từ quẻ “ngoại” trước. Lần này hào biến là hào thứ 4, có giá trị bằng 4. Bốn quẻ ở cung 5 là Bác-1, Khiêm-8, Hoán-19, Tinh-26, thuộc bốn quẻ gốc “Dương-Tiên thiên” là Càn, Đoài, Ly, Chấn đã bị hao hụt đi nhiều, nay được cộng thêm 4 đơn vị để trở thành các quẻ Tấn-5, Tiểu quá-12, Tụng-23, Đại quá-30. Còn bốn quẻ cung 5 là Phệ hạp-37, Phong-44, Lý-55, Quái-62, là những quẻ thuộc bốn quẻ gốc “Âm Tiên thiên” là Tốn, Khảm, Cấn, Khôn đã được tăng lên nhiều, nay muốn trở về gốc thì phải bớt đi 4 đơn vị để thành các quẻ Di-33, Minh di-40, Trung phu-51, Nhu-58.

Tuy thế những quẻ đó vẫn còn xa giá trị ban đầu, nên đến lần biến thứ 7 chúng mới đạt đến các quẻ có giá trị xuất xát giá trị gốc (còn tăng hoặc bị giảm 2 đơn vị so với quẻ gốc). Người xưa gọi chúng là những quẻ “Qui hôn”. ở những quẻ này sự tăng giảm có khác hơn ở các quẻ Du hôn : bốn quẻ thuộc dương và bốn quẻ thuộc âm mỗi bên đều có 2 quẻ được tăng đi đôi với 2 quẻ bị giảm :

- + Quẻ Qui hôn của Thuần Càn-63, là quẻ Đại hữu-61 (giảm 2).
- + Quẻ Qui hôn của Thuần Đoài-54, là quẻ Qui muội-52 (giảm 2).
- + Quẻ Qui hôn của Thuần Ly-45, là quẻ Đồng nhân-47 (tăng 2).
- + Quẻ Qui hôn của Thuần Chấn-36, là quẻ Tuỳ-38 (tăng 2).
- + Quẻ Qui hôn của Thuần Tốn-27, là quẻ Cổ-25 (giảm 2).
- + Quẻ Qui hôn của Thuần Khảm-18, là quẻ Sư-16 (giảm 2).
- + Quẻ Qui hôn của Thuần Cấn-9, là quẻ Tiệm-11 (tăng 2).
- + Quẻ Qui hôn của Thuần Khôn-0, là quẻ Tỷ-2 (tăng 2).

Tóm lại 4 quẻ “Bát thuần” Càn, Đoài, Tốn, Khảm đều có quẻ Qui hôn tương ứng giảm đi 2 đơn vị. Còn 4 quẻ “Bát thuần” Ly, Chấn, Cấn, Khôn đều có quẻ Qui hôn tương ứng tăng lên 2 đơn vị.

• Quá trình quay về giá trị ban đầu của những quẻ Qui hôn rõ rệt nhất ở hai quẻ Qui hôn của hai quẻ “Bát thuần” Càn-Khôn. Càn từ giá trị 63, qua 5 biến trở thành quẻ Bác với giá trị chỉ là 1, nay thành quẻ Qui hôn là Đại hữu có giá trị là 61, tuy chưa phục hồi hoàn toàn nhưng cũng đã gần giá trị cũ, như một sinh vật đã lấy lại được linh hồn. Còn quẻ Khôn từ giá trị là 0, đã biến để đạt tới giá trị quẻ Quái là 62, nay trở về quẻ Qui hôn là quẻ Tỷ có giá trị là 2 cũng còn được tăng lên chút ít. Có lẽ chính do suy nghĩ về những qui luật biến hoá kỳ lạ của các con

KINH DỊCH VÀ HỆ NHỊ PHẦN

số như trên mà người xưa đã nhận thấy một điều là chúng biến hoá rất giống số phận con người. Cũng có lẽ do thực tế đó mà đã hàng ngàn năm nay, người ta dùng “Dịch số” để bói toán, hay nói đúng hơn là để dự báo số phận đời người. Trong xã hội từ cổ tới nay, những ai chú ý quan sát và suy ngẫm đều nhận thấy, có không ít những con người vốn có cái giá trị gốc như quẻ Càn, nhưng qua những biến đổi thăng trầm của cuộc sống, đã gặp những điều không may để giá trị vốn từ 63 rơi xuống còn 1, nhưng cuối cùng về già vẫn phục hồi được cái giá trị gốc ban đầu, tuy có mất mát đôi phần. Trái lại, cũng không thiếu gì người có cái giá trị gốc chỉ là số 0 (có khi lại là con 0 to tướng) như quẻ Khôn, nhưng những vận may “Trời cho” đã đưa họ lên những giá trị cao ngất, với tới quẻ Quải-62, chỉ thiếu có một chút nữa là họ lên tới chót vót tột đỉnh, nhưng cuối cùng khi không còn quyền cao chức trọng thì họ lại trở về với cái giá trị ban đầu gần số 0, tuy vẫn còn giữ được một vài đơn vị giá trị, nhưng không thể vượt quá được quẻ Tỳ là số 2. Quẻ Qui hẳn cũng là những giá trị cuối cùng mà con người còn có thể để lại. Nó to nhỏ không phải ở “cái biến” của từng giai đoạn mà là do cái gốc vốn có, như cái bản thể của các con số vậy.

Các quẻ Qui hồn của 8 quẻ “Bát thuần”, tàng chứa trong lòng chúng hình ảnh 8 quẻ đơn cơ bản đó, y như cái “gène” di truyền không thể mất đi được. Vì hào Thượng là hào đơn vị không biến đổi, nên tính “cơ-ngẫu” của các số vẫn giữ được như quẻ gốc, cho nên các quẻ Qui hồn vẫn giữ được hình hài ban đầu, riêng giá trị bên trong (giá trị về số) thì tăng hay giảm đôi chút, nhưng cũng đã trở về được gần giá trị ban đầu, như linh hồn chúng đã được quay về vậy.

V. Tại sao Dịch lại dùng để bói ?

Nhiều nhà nghiên cứu đã thống nhất nhận định, sách Dịch cổ vốn là cuốn sách dùng để bói, ban đầu có thể do những nhà thuật số tinh thông về phép Nhị phân viết ra. Mãi sau này nó mới trở thành cuốn sách thể hiện những tư tưởng triết học uyên thâm của Á Đông.

Chúng ta đều biết “dự báo” (ngôn ngữ xưa là bói) luôn luôn là một yêu cầu của cuộc sống, từ thời thượng cổ đến nay. Con người trước khi làm những công việc quan trọng, đều muốn biết hoàn cảnh có thuận lợi

hay không, khả năng trời sẽ nắng hay mưa, khô ẩm hay giá lạnh. Hơn nữa, nạn hạn hán, lụt lội, chiến tranh hay loạn lạc thường mang đến nhiều rủi ro cho con người. Số phận của họ, xưa cũng như nay, phụ thuộc rất nhiều vào sự may rủi, từ ốm đau bệnh tật đến những biến cố bất ngờ như cướp của giết người, hay tai nạn tàu xe, nước, lửa... Nhiều rủi ro có thể tránh được nếu con người biết trước được một phần những gì có thể xảy ra. Vì vậy mà người ta cần đến dự báo. Trong các xã hội nông nghiệp cổ điển, khoa học chưa phát triển, lòng tin của con người còn phụ thuộc nhiều vào tôn giáo, vào thế giới thần linh, người ta phải dựa vào những ông đồng bà cốt đoán mò, từ “bói” trở thành đồng nghĩa với mê tín dị đoan.

Ngày nay, tuy xã hội đã phát triển lên một mức cao, nhưng những tai nạn bất ngờ xem ra lại có phần gia tăng : nào ngộ độc do ăn phải rau quả phun thuốc trừ sâu, thực phẩm chế biến dùng nhiều hoá chất độc hại, tai nạn tàu xe gia tăng, nào đắm tàu, lật thuyền, nào máy bay rơi, xe hoả đâm nhau, rồi bệnh cúm gà, bò điên, nạn dịch AIDS... con người càng luôn luôn phải đối mặt với rất nhiều rủi ro, khoa dự báo khoa học không theo kịp yêu cầu của cuộc sống, còn con người thì bao giờ cũng mong điều lành, tránh điều dữ, tất yếu phải tin một phần vào những yếu tố “cơ duyên” thông qua bói toán. Vì vậy bói hay dự báo là yêu cầu muôn thuở của con người, muốn bài trừ cũng không thể được. Bị khống chế quá mức nó chỉ rút lui vào bí mật mà thôi. Vì vậy ta chỉ nên bài trừ những cái gì là quá mê tín gây nguy hại cho con người và vi phạm, vào pháp luật.

Môn bói Dịch cổ không phải là mê tín, bởi nó dựa vào qui luật biến hoá của các “tượng số” nhị phân để phán đoán. Người xưa khi nghiên cứu các quẻ Dịch đã nhận thấy rằng, các tượng số nhị phân tàng chứa trong lòng nó những qui luật vận hành của vũ trụ và cả của xã hội con người nói chung. Vì thế mà có thể thông qua nghiên cứu những qui luật này để tìm hiểu việc đã qua và dự báo việc sắp tới. Chúng ta có thể tóm tắt những qui luật cơ bản của các Tượng số nhị phân đã nghiên cứu ở các chương trên vào những điều chính sau đây :

1. Vũ trụ tiến từ “không” đến “có”, từ ít đến nhiều cho đến vạn vật muôn hình muôn vẻ quanh ta. Các con số nhị phân cũng tiến từ số “0”

KINH DỊCH VÀ HỆ NHỊ PHÂN

đến số “1” (— → —), rồi từ số 1 đến vô vàn các con số lớn hơn.

2. Vũ trụ là đối xứng “âm dương”; các Tượng số nhị phân cũng đối xứng “chẵn lẻ” hay “cơ-ngẫu”.

3. Vũ trụ có 4 phương, 8 hướng cơ bản; các Tượng số nhị phân cũng có vòng 4 số (Tứ tượng) và vòng 8 số cơ bản (Bát quái).

4. Vũ trụ toả lan từ “Tâm” ra mọi hướng (Tâm truyền) (như tiếng động, ánh sáng, sóng nước...); các Tượng số nhị phân cũng lớn dần từ “Tâm” ra theo các vòng số từ nhỏ đến lớn.

5. Vũ trụ bị chi phối bằng Hệ toạ độ đầu tiên gồm 4 hướng quanh gốc ở Tâm là hướng thứ 5, vạn vật hậu sinh đều không thể ra ngoài hệ toạ độ này. Các con số ban đầu cũng chỉ có 5 cặp số “sinh-thành”: 4 cặp ở chung quanh và một cặp ở gốc là 5 cặp, mọi số sinh ra sau chúng đều bị chi phối bởi 5 cặp số này. Nói cách khác Vũ trụ bị chi phối bởi nguyên lý “Âm dương” và “Ngũ hành”; các con số cũng bị điều khiển bằng chính cơ chế của “số 2” và “số 5” kỳ diệu.

6. Vũ trụ tuần hoàn theo sự thăng giáng của “âm dương” (như khí hậu hết nóng đến lạnh; thời gian hết sáng đến tối; vầng trăng hết tròn đến khuyết v.v...); các Tượng số nhị phân cũng tuần hoàn theo sự thăng giáng của các hào âm và các hào dương trong lòng chúng y như sự tuần hoàn của Vũ trụ.

7. Thời tiết bốn mùa theo cơ chế biến hoá tương phản, như nóng và lạnh, khô ráo và ẩm ướt, hạn hán và lụt lội v.v... Xã hội con người cũng biến đổi khi tiệm tiến, khi bột phát, lúc thịnh lúc suy, khi bình khi loạn...; con người cũng thay đổi lúc vui lúc buồn, khi khoẻ khi yếu. Các Tượng số nhị phân biến đổi cũng theo cơ chế khi thì “phản Dịch” khi thì “Biến Dịch” giống như qui luật chung của vạn vật một cách kỳ lạ.

8. Sự biến hoá thăng giáng của Vũ trụ và con người là do sự thăng giáng năng lượng bên trong gây ra cũng giống như các Tượng số biến hoá là do sự thăng giáng giá trị những hào âm hoặc hào dương trong bản thân chúng gây nên. Nếu theo hướng mất năng lượng (tức hào dương biến thành hào âm) thì giá trị bị giảm đi. Trái lại nếu theo hướng gia tăng năng lượng (có nghĩa là các hào âm biến thành hào dương) thì giá trị sẽ được tăng lên.

9. Thời gian của các tính chất tuần hoàn trên là có thể tính trước để

dự báo được, nếu thông qua Tượng của những số tương ứng, vì qui luật “biến dịch” hay “phản dịch” của Tượng số đã nằm sẵn trong Tiên thiên và Hậu thiên đồ của Bát quái và 64 Trùng quái mà cổ nhân đã phát hiện ra.

10-Vấn đề còn lại chỉ là khả năng của con người có tìm ra được các Tượng số tương ứng cho từng giai đoạn, từng sự việc, từng hiện tượng hay cho từng con người cụ thể hay không mà thôi. Tìm ra được tượng số tương ứng cho từng sự việc không phải là điều dễ dàng mà ai cũng làm được.

Để giải quyết vấn đề này, người xưa đã nghiên cứu đề xuất rất nhiều phương pháp tính toán để dự báo cát hung. Chúng như những phần mềm giúp cho con người sử dụng được chiếc máy tính cổ là Dịch học. Đúng hay sai còn do những phần mềm đó có được hoàn bị hay không và hoàn toàn do người sử dụng đánh giá. Tuy nhiên muốn sử dụng được chúng trước tiên phải khổ công nghiên cứu kỹ càng cả lý thuyết về Dịch lẫn lý thuyết về các phần mềm mới đánh giá được.

Phần áp dụng có nhiều thành công nhất là phương pháp dùng Dịch học để tính thiên văn, lịch toán. Lịch Âm Dương của các nước Á Đông, tính khí hậu bốn mùa lẫn tuần trăng rất chính xác, mà ta còn dùng song song với dương lịch hiện nay chính là thành quả đó.

Một số “phần mềm” còn được truyền tụng đến nay, tuy có nhuộm một phần sự áp đặt nhân tạo (!), nhưng vẫn được nhiều người tôn sùng, nên ta cũng cần nghiên cứu để biết đúng sai : đó là các môn Bói Dịch, môn Vận Khí, Vận Số, môn xem số Hà Lạc và môn lấy số Tử vi.

Ngày nay với sự phát hiện ra bảng 64 mật mã di truyền tương ứng với 64 quẻ Dịch, người ta nhận ra rằng : mọi hình thể, đặc điểm, tính cách, hành vi cho đến từng khả năng của sinh vật đều được mã hoá trong từng bộ mã di truyền riêng. Đó là những bản thiết kế để tạo ra cuộc sống của từng sinh vật, từ đơn bào đến đa bào, từ thực vật đến động vật cho đến con người. Ở một con virút, chỉ cần vài ba trăm mật mã là đủ, còn ở con người thì phải có hàng tỷ mật mã. Dưới kính hiển vi điện tử, một phân tử ADN di truyền hiện lên như một chuỗi xoắn kép được xếp lên nhau, gồm hai dây đối xứng như hai vế của một khoá fecmatuya, theo trật tự chẳng khác gì các chuỗi số âm dương, cơ ngẫu

KINH DỊCH VÀ HỆ NHỊ PHẦN

của Dịch. Chúng được nối vào nhau qua những cặp base đối xứng “A-T”, “T-A” hay “G-C”, “C-G” như những bậc thang, tạo thành những đoạn xoắn cũng tương tự như hình xoắn trong 8 quẻ Dịch. Nếu chúng ta có thể tách các phân tử di truyền ADN trong tổng số 48 nhiễm sắc thể của con người rồi xếp chúng như những chữ trong trang sách thì ta sẽ có một cuốn sách đặc chữ dày tới 20.000 trang ! Còn nếu ta có thể gỡ hàng tỷ đoạn xoắn di truyền chồng lên nhau kia thì ta sẽ có một sợi dây dài tới 1,8m. Sợi dây này mang mọi thông tin để kiến tạo nên từng con người cùng với hình dáng, tâm vóc, màu da, sắc mặt cho đến giọng nói, tiếng cười cũng như mọi tính cách đặc trưng của từng cá thể. Ta có thể hỏi : vậy thì vận mệnh của mỗi người có nằm trong chuỗi mã hoá đó không ? Nếu vận mệnh mỗi người là do kết quả tương tác của hàng tỷ yếu tố được mã hoá thì rất có thể vận mệnh con người cũng do nó quyết định. Như thế thì việc tính toán dựa trên Dịch lý để tìm hiểu vận mệnh đời người rõ ràng là có cơ sở.

Nhiều nhà nghiên cứu từ xưa tới nay, thường có xu hướng chê bai phần ứng dụng vào dự báo (bói) của Dịch, lý do có lẽ họ không nắm được các nguyên lý để viết chữ số theo hệ nhị phân. Vì vậy nhiều học giả chỉ thích khai thác phần triết lý của Dịch, coi đó như cái “Đạo” biến thiên của trời đất và nêu lên những tiêu chí về đạo đức để khuyên mọi người hành động và cư xử theo những tiêu chí đó. Theo chúng tôi thì, nghiên cứu như thế là không hoàn chỉnh, vì bản thân Dịch nguyên thủy vốn là cuốn sách nêu lên những nguyên lý để dự báo (bói), nếu chỉ nói đến triết lý là chỉ nói phần ngọn mà không nói đến phần gốc. Vì vậy trong cuốn khảo sát về Dịch này, chúng tôi đề cập đến cả hai phần : bói toán và triết lý. Như đã nói ở trên, phần bói Dịch có nhiều điều còn mang tính gán ghép chủ quan, bạn đọc có thể tự phán đoán và rút ra những điều bổ ích cũng như những điều cần loại bỏ. Phần triết lý cũng thế, người xưa chỉ khai thác những khía cạnh có lợi cho trật tự của xã hội phong kiến, làm biến chất một phần những nguyên lý uyên thâm của cơ chế nhị phân. Chúng tôi hy vọng sẽ cung cấp được phần nào cho bạn đọc những tư tưởng cốt yếu của Hệ nhị phân cùng những ứng dụng thực tiễn của nó. Cần phải nói lại thêm một điều cơ bản : Dịch không phải là cuốn sách về Toán nhị phân mà Dịch chỉ dùng những nguyên lý của Hệ Toán nhị phân làm phương pháp của tư duy.

PHẦN HAI

NỘI DUNG CƠ BẢN TRIẾT HỌC DỊCH

NỘI DUNG CƠ BẢN TRIẾT HỌC DỊCH

Đến đây chúng ta đã có thể nhận thấy rằng, những luận điểm cơ bản trong Triết học Dịch là những nguyên lý mà người xưa đã rút ra từ Hệ toán Nhị Phân. Chúng xuất phát từ hai ký hiệu: Âm (—) và Dương (—) tương ứng với hai số 0 và 1 của toán học hiện đại, được đem phối hợp với sự định vị không gian của năm con số đầu tiên. Sau đó là quy luật xuất hiện các vòng số nhị phân theo từng tập hợp số vạch, từ đó rút ra những nguyên lý về sự biến hoá của chúng.

CHƯƠNG I

Quan niệm về Thái Cực

Kinh Dịch, Hệ Từ thượng, đã đưa ra quan niệm về Thái Cực dựa trên cơ chế của Hệ Nhị phân : “Dịch có Thái Cực, sinh ra Hai Nghi, Hai Nghi sinh Bốn Tượng, Bốn tượng sinh Tám Quẻ, Tám quẻ định ra lành dữ, lành dữ sinh ra nghiệp lớn” (Dịch Hữu Thái Cực, thị sinh Lương Nghi, Lương Nghi sinh Tứ Tượng, Tứ Tượng sinh Bát Quái, Bát Quái định cát hung, cát hung sinh đại nghiệp).

Như vậy theo Dịch thì cái thuở ban đầu sơ khai của vũ trụ gọi là Thái Cực. Các học giả đời sau mới giải thích Thái Cực là cái khí tiên thiên hay là cái trạng thái hỗn mang thuở sơ khai của vũ trụ, theo ngôn ngữ hiện đại thì đó là cái thể “hỗn mang lượng tử: (chaos quantique). Người xưa biểu diễn khái niệm về Thái Cực bằng một vòng tròn được chia thành hai nửa bằng nhau qua một đường cong hình chữ S. Thái Cực khi tĩnh là trạng thái chưa phân cực thành Lương Nghi. Như vậy thì quan niệm về Thái Cực của cổ nhân rất giống với quan niệm của khoa học hiện đại.

Nửa đen tượng trưng cho phần âm, nửa trắng tượng trưng cho phần dương của Thái Cực. Trong đầu phần đen có chấm trắng nhỏ

để tượng trưng cho khái niệm “trong âm có phục sẵn mầm dương”; trong đầu phần trắng có chấm đen cũng để nói lên “trong dương có phục sẵn mầm âm”. Lương Nghi, Tứ Tượng, Bát Quái đều là kết quả phân đôi của hệ nhị phân và đều là những vòng số cơ bản của hệ này như chúng ta đã khảo sát ở các chương trên. Ở đây ta lại thấy thêm quan niệm của người xưa về tính chất dự báo của Dịch trong câu “... Bát Quái định cát hung, cát hung sinh đại nghiệp”. Đường cong chữ S là đường nối giữa hai vòng tròn nội tiếp được sinh ra trong lòng Thái Cực; hai chấm đen trắng cũng chính là những tâm của hai vòng tròn đó (Hình 58). Đây chính là xuất phát điểm của đường cong chữ S chia đôi Thái Cực. Đó chính là đường nối hai nửa vòng tròn nội tiếp bên trong vòng Thái Cực. Tuy nhiên đồ hình

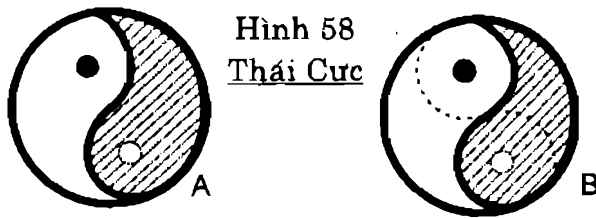

Thái Cực như trên chỉ biểu diễn được Thái Cực khi đã phân Cực thành âm dương chưa diễn tả được trạng thái tĩnh lúc ban đầu. Mãi trên một ngàn năm sau, nhà Dịch học đời Tống là Chu Đôn Di mới cải tiến Dịch đồ cũ thành Dịch đồ mới có thêm vòng trống vô cực ở trước vòng Thái Cực, được mọi người chấp nhận cho đến nay (Hình 59). Như thế là trước Thái Cực có Vô Cực, để diễn tả quan niệm của Dịch là vũ trụ tiến từ “không” đến “có”, như trong hệ nhị phân các con số của bất cứ dãy nào cũng bắt đầu từ số 0 quẻ Khôn).

Trạng thái “Không” (vô cực) của vũ trụ không có nghĩa là không có gì hết. Nó chỉ diễn tả vũ trụ ở trạng thái tĩnh, lúc chưa phân cực mà thôi, vì vậy tuy là “không có gì” mà lại là “có tất cả” để có thể hình thành ra muôn vật như vô vàn các con số cũng bắt đầu từ số 0 vậy. Nó giống với khái niệm về “Đạo” của Lão tử thời xưa. Đạo cũng từ “không” đến “có”, từ số 0 sinh ra số 1, số 2, rồi số 3; số 3 sinh ra vạn vật. Cái “không” ban đầu theo Lão Tử cũng là cái không thể đặt tên, Ngài chỉ tạm gọi là “Đạo” mà thôi. Chính “Đạo” đã sinh thành ra cái “có tên” là thế giới hiện hữu. Ngay chương đầu cuốn Đạo Đức

KINH DỊCH VÀ HỆ NHỊ PHÂN

Kinh, Ngài đã định nghĩa: "... Cái không tên là đầu mối của Trời Đất. Cái có tên là mẹ của vạn vật" (Vô danh, thiên địa chi thủy. Hữu danh, vạn vật chi mẫu). (32) Như vậy nền tảng của quan niệm về Thái Cực của Dịch và cả về "Đạo" của Lão Tử cũng đều bắt nguồn từ nguyên lý đầu tiên của Hệ Nhị phân (hay hệ Lương phân, hệ Nhị tiến) mà thôi.

Hình 59: Thái Cực Đồ của Chu Đôn Di

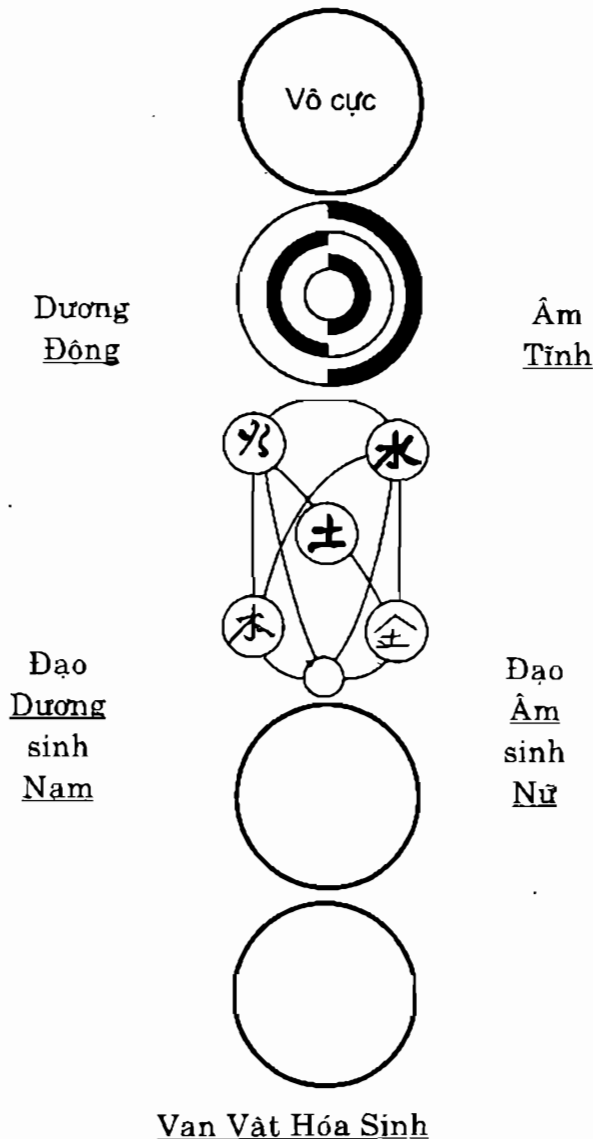

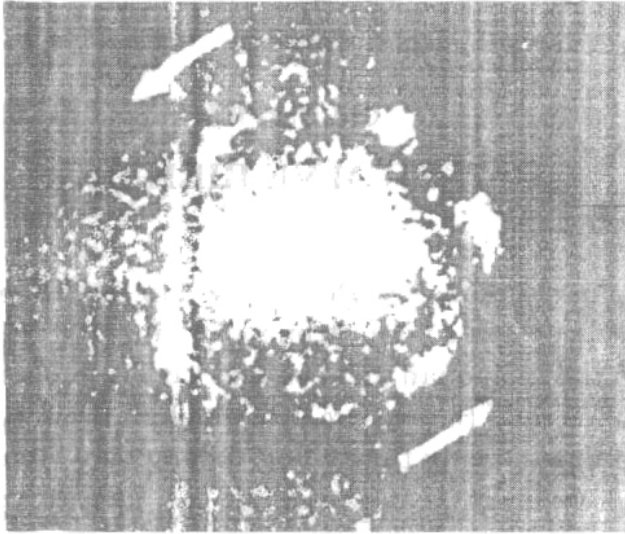

Hình 60: Sự hình thành một hệ thống Sao

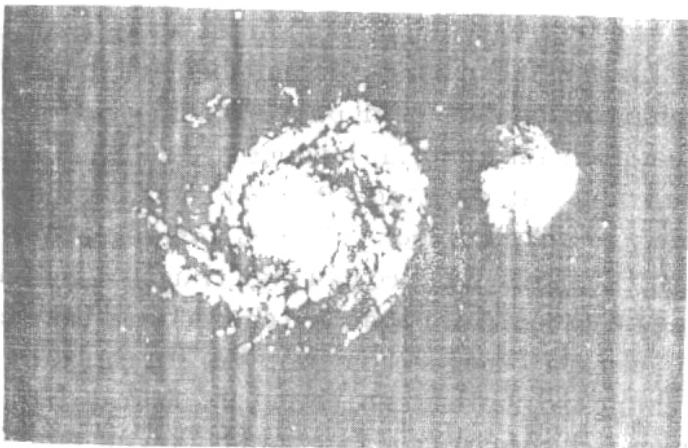

Trích sách: Welt-Erde-Mensch
(Spiralnebel im Sternbild der Jagdhunde)S.51.
(Tinh vân hình xoáy ốc của chòm sao “chó săn”)

CHƯƠNG II

QUAN NIỆM VỀ BIẾN DỊCH

Cũng như mô hình hệ Toạ Độ Vũ Trụ đầu tiên thông qua sự sắp xếp phương vị các con số đếm trong các bảng Hà Đồ và Lạc Thư, người xưa đã thể hiện quan điểm về một Vũ Trụ luôn biến động. Vũ Trụ chỉ “tĩnh” ở trạng thái vô cực. Khi đã phân thành âm-dương tức là Vũ Trụ đã đi vào trạng thái “động” không bao giờ ngừng.

1- Cơ chế của biến dịch là sự mất cân bằng nội tại: Nguyên nhân của sự chuyển động không ngừng đó, người xưa đã diễn tả trong các mô hình về Hà Đồ và Tiên Thiên Bát Quái cũng như Lạc Thư và Hậu Thiên Bát Quái mà chúng ta đã nghiên cứu kỹ ở các chương đầu. Cơ chế chính là ở chỗ Vũ Trụ khi mới được mở ra đã mang sẵn trong lòng nó một sự mất cân bằng, khi thì giữa các hướng, khi thì giữa hai miền âm dương. (xem lại chương nói về Hà Đồ và Lạc Thư ở phần trên). Khi bị mất cân bằng giữa các hướng thì, Tạo hoá cũng như các số nhị phân, phải biến dịch để tạo ra sự cân bằng đó, nhưng khi các hướng được cân bằng thì lại hình thành sự mất cân bằng giữa hai miền âm dương, bắt buộc các con số lại phải chuyển động phản pha để lập lại sự cân bằng này. Tuy nhiên khi hai miền âm dương lập lại được sự cân bằng thì các con số lại rơi vào tình trạng mất cân bằng giữa các hướng. Cứ thế Vũ Trụ cũng như các tượng số nhị phân luôn biến dịch phản pha, như một quả lắc đồng hồ vậy. Điều khác nhau cơ bản giữa chuyển động phản pha của quả lắc đồng hồ và các số nhị phân là ở chỗ: đồng hồ thì phải luôn luôn lên giây cốt, còn các Tượng số cũng như Vũ Trụ thì lại do mâu thuẫn trong lòng chúng tạo nên, bắt buộc chúng phải biến dịch theo cơ chế đó. Vì vậy sự biến dịch của Vũ Trụ là sự tuần hoàn vĩnh cửu. Khoa học về Vật lý Thiên văn hiện đại chưa thấy có lý thuyết nào đề xuất ra vấn đề cơ chế tuần hoàn phản pha vĩnh cửu của Vũ Trụ như trong Dịch lý cổ. Chúng ta còn phải chờ xem tư duy của khoa học hiện đại trong tương lai có sự trùng lặp với phát hiện của cổ nhân không.

2- Biến dịch là sự tuần hoàn qua lại giữa hai trạng thái “âm và dương”: Như trên đã trình bày, sự biến dịch vĩnh cửu của Tạo hoá biểu hiện trong quy luật của các Tượng Số nhị phân là sự biến dịch có tính tuần hoàn vĩnh cửu. Quan sát trong tự nhiên cổ nhân đã nhận thấy quy luật đó thể hiện ở khắp mọi nơi. Nhìn trên bầu trời đêm, vị trí các chòm sao cũng dịch chuyển theo từng tháng, từng năm, cứ hết một vòng lại trở về chỗ cũ. Mặt trời thì tuần hoàn từ đông sang tây, hết ngày lại đến đêm luân chuyển nhau không ngừng. Mặt trăng hết tròn đến khuyết, theo các chu kỳ cứ 29 ngày rưỡi lại một vòng. Thời tiết hết nóng đến lạnh, hết lạnh lại đến nóng cứ thế tuần hoàn không nghỉ. Hết thảy đều là sự thay đổi tương phản giữa hai trạng thái đối xứng nhau, như nóng lạnh, sáng tối, thịnh suy... mà người xưa gọi chung trong từ “âm và dương”. Trong giới sinh vật cũng thể hiện sự tuần hoàn đó, các quá trình “tre già măng mọc” liên tục diễn ra mãi mãi, ngày một rộng lớn. Xã hội loài người thì trật tự trên dưới như trong các hào, các quẻ của Tượng Số, cũng biến động không ngừng, khi thịnh khi suy, khi bình khi loạn. Các biến dịch tuần hoàn đó diễn ra khắp mọi nơi, bao quanh chúng ta, chi phối đời sống sinh vật và con người, không bao giờ ngừng.

3-Biến dịch chung quanh cái “bất biến”: Quan sát sự biến dịch của 8 số Bát Quái và 64 số Trùng Quái, người xưa nhận thấy, mọi con số được sinh ra đều biến đổi xoay quanh 4 số bất biến cơ bản: đó là bốn quẻ “Càn-Khôn-Ly-Khâm”. Xét đến những vòng số lớn hơn, không phải chỉ là tập hợp của 6 hàng vạch mà là những tập hợp của 8, 9, 10...15 hay lớn hơn nữa các hàng vạch..., cho đến vô vàn các Tượng Số nhị phân lớn khác, đều thấy chúng diễn ra trên 4 Tượng Số bất biến “Càn-Khôn-Ly-Khâm”. Như chương khảo sát về biến dịch của các Tượng Số ở trên nói rõ, 4 Tượng Số trên sở dĩ gọi là bất biến vì nếu chúng ta quay ngược chúng 180° thì chúng vẫn là 4 Tượng Số đó, trong khi các số khác thì đều có Tượng phản lại. Hoặc khi ta cắt đôi hai quẻ Thượng, Hạ, rồi đảo ngược cách sắp cũ, để quẻ Thượng xuống thành quẻ Hạ, quẻ Hạ lên quẻ Thượng, thì chúng vẫn là 4 quẻ Càn-Khôn-Ly -Khâm” như cũ, trong khi các quẻ khác đều biến thành các Tượng Số khác. Dịch là lý thuyết được rút ra từ Tượng Số nhị phân, nên dựa vào tính chất này mà người xưa mới nói “Dịch là bất Dịch”, có nghĩa là mọi biến dịch xoay quanh 4 cái bất biến. Xét theo ý nghĩa đối với thế giới vật chất mà người xưa đã gán cho bốn quẻ cơ bản Càn-Khôn-Ly-Khâm là “Trời-Đất-Lửa-Nước”

KINH DỊCH VÀ HỆ NHỊ PHÂN

thì cũng rõ ràng vạn vật được sinh ra xoay quanh 4 thế lực cơ bản đó. Không có Trời thì không có bầu khí quyển, sinh vật và con người sẽ không có không khí để thở; không có Đất thì cũng không có các nguyên tố để tạo nên muôn vật hữu hình đang tồn tại; không có Lửa thì không có nguồn năng lượng để tạo dựng những vật chất ban đầu và cũng không có năng lượng để duy trì và nuôi sống muôn vật kế tiếp tuần hoàn mãi mãi; không có nước thì thế giới sinh vật không thể phát sinh và không thể tồn tại. Trời, Đất, Lửa và Nước là bốn lực lượng bất dịch như bốn Tượng Số cơ bản của hệ nhị phân vậy. Điều kỳ lạ là con số 4 cũng thấy ngự trị cả trong nguồn gốc di truyền của sinh vật: đó là 4 chất nền tảng cơ sở (4 Bases Adenin, Thymin, Xytozin, Guanin). (Xem hình 34 Chương 64 Trùng Quái). Bốn chất base này chi phối toàn bộ sự sống. Chúng đóng vai trò như bốn quẻ cơ bản Càn-Khôn-Ly-Khâm của Dịch vậy. Tại sao 24 hào của 4 quẻ Trùng Quái bất biến (mỗi quẻ 6 hào lại cũng trùng với số lượng 24 Axit Amin đã cấu tạo nên hàng tỉ tỉ loại chất Protit khác nhau của muôn loài sinh vật trong Vũ Trụ, từ con vi khuẩn, đến con giun con dế, từ loài thực vật đến các loài động vật, từ loài sinh vật hạ đẳng đến những động vật thượng đẳng cho tới con người hiện đại. Tóm lại tất cả các chất sống đều được cấu tạo từ 4 Base và 24 Axit Amin cơ bản của Tạo Hoá. Tại sao những nguyên liệu ban đầu đó lại trùng hợp với những quẻ, những hào cơ bản của Dịch đến thế? Thêm một lần nữa, làm cho chúng ta tin rằng bí mật của Tạo Hóa nằm ngay trong các nguyên lý của hệ nhị phân mà chính người xưa đã phát hiện ra trước cả khoa học hiện đại đương thời. Chúng như một “định mệnh” mà Vũ Trụ đã an bài cho giới sinh vật, dù con người có duy ý chí đến mấy cũng không thể cưỡng lại nổi. Bốn quẻ bất biến “Càn-Khôn-Ly-Khâm” là cái gốc cho mọi biến hoá của các Tượng Số nhị phân. Nó giống như bốn thế lực lớn của Tạo Hóa là “Trời-Đất-Lửa-Nước” làm cái gốc lớn cho mọi biến hóa của Vũ Trụ vậy. Chúng thuộc về những nguyên lý ban đầu bất biến. Người xưa nói “Di bất biến ứng vạn biến” (lấy bất biến đối phó với vạn biến) là có ý dùng vạn điều biến hóa linh hoạt trong khoa xử thế để giữ lấy cái nguyên lý lớn ban đầu. Tuy nhiên nguyên lý lớn để giữ vững không lay chuyển phải như đạo Càn-Khôn của Dịch, chứ không thể coi bất cứ một nguyên tắc sai lầm nào hoặc một chân lý nhất thời nào như đạo Càn-Khôn để đối phó với mọi biến hóa có tính quy luật của trời đất được. Nhầm lẫn coi cái mục đích nhất thời

như cái đạo vĩnh hằng của Tạo Hóa để cố giữ vững là không hiểu đạo Dịch, sẽ không tránh khỏi quá trình biến dịch tất yếu theo quy luật mà không biết đó chính là cơ hội cần nắm trước.

4- Biến dịch là giao dịch giữa âm và dương: Nghiên cứu những Tượng Số khác nhau của hệ nhị phân, ta lại nhận ra thêm một quy luật: tất cả các Tượng Số khác nhau đều là Tượng trao đổi các hào âm và hào dương cho nhau giữa hai quẻ Càn-Khôn mà thôi. Sự giao dịch giữa các hào âm và hào dương ở những vị trí khác nhau tạo ra những quẻ khác nhau. Ví dụ: Hai quẻ Càn-Khôn, nếu trao đổi cho nhau hai hào thượng thì sẽ biến thành hai quẻ Đoài-Cấn. Nếu chúng lại trao đổi cho nhau hai hào hạ thì lại thành hai quẻ Tốn-Chấn. Còn chúng trao đổi cho nhau hai hào giữa thì sẽ thành hai quẻ Ly-Khảm (xem các Tượng dưới). Như vậy 8 quẻ Đơn Quái cơ bản thực ra là do hai quẻ Càn-Khôn sinh ra. Nói theo “số” thì 8 số đầu tiên thực ra là do hai số 0 và 1 sinh ra, nhưng viết theo ký hiệu thuận tuý như chữ số Ả Rập hiện nay thì chúng ta không thấy rõ quy luật ấy. Bí mật này của Tạo Hóa chỉ hiện rõ khi ta viết chữ số theo nguyên lý phân cực âm dương của người xưa hoặc theo nguyên lý nhị phân (nhị tiếp giáp) hiện đại. (Nếu ta sử dụng hai số (0) và (1) thay cho hai ký hiệu âm dương xưa để viết 8 số đầu tiên theo tập hợp ba cột số thay cho ba hàng vạch, ta cũng thấy rõ sự trao đổi của hai con số 0 (âm) và 1 (dương) y hệt như trong 8 quẻ của Dịch cổ. Đối với vòng 64 số của tập hợp 6 hàng ký hiệu cũng thế, viết theo nguyên lý nhị phân chúng đều hiện rõ quy luật “giao dịch” giữa các hào mà người xưa đã phát hiện.

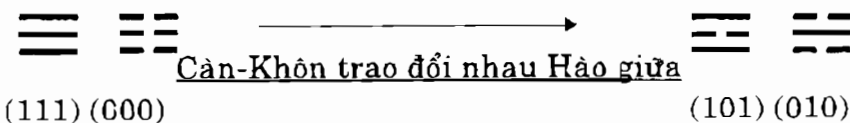
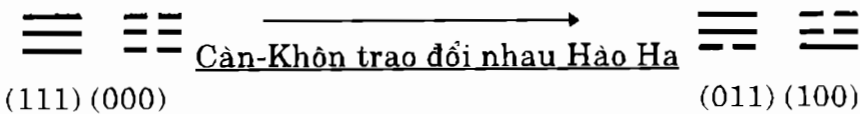
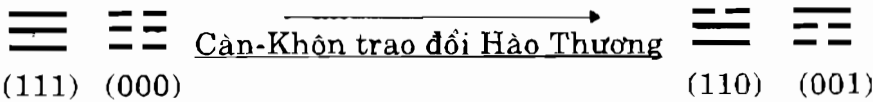

KINH DỊCH VÀ HỆ NHỊ PHÂN

Các quẻ Trùng Quái cũng đều được hình thành theo sự trao đổi nhau giữa các hào âm dương của hai quẻ bát dịch là Càn-Khôn.

Quan sát sự hóa sinh hàng ngày trong đời sống muôn loài, cổ nhân cũng nhận thấy đều là kết quả của sự giao dịch giữa âm và dương. Cây cỏ sở dĩ ra quả, ra hạt đều sinh sôi ra mãi là do sự giao dịch giữa phấn hoa đực và cái. Chim thú sở dĩ phát triển là do giao dịch giữa giống đực và giống cái. Con người cũng tồn tại vĩnh cửu là do giao dịch giữa nam nữ. Cho nên Dịch mới lấy hai quẻ Hàm và Hằng với ý nghĩa là đạo vợ chồng để mở đầu cho Hạ Kinh.

5-Biến dịch theo hai cách “Biến dịch và Phản dịch”: Khảo sát tượng con số ta nhận thấy có 2 cách hay 2 phương thức là Biến Dịch và Phản Dịch. (xem lại chương Biến dịch của Tượng Số ở phần trên). Đó là hai cơ chế chính để hình thành ra các Tượng Số nhị phân cứ lớn dần lên mãi. Mỗi Tượng Số được sinh ra thì thế nào cũng có Tượng đảo ngược của nó trong quá khứ là một số nhỏ hơn đã được hình thành; hoặc nếu chưa có thì thế nào cũng phải xuất hiện trong tương lai và sẽ là một số lớn hơn.

+ **Biến dịch** là từng hào của quẻ biến từ âm sang dương hay ngược lại. Đó là hiện tượng đối xứng âm dương giữa các trạng thái hay các sự việc, hoặc giữa những thời gian khác nhau. Ví dụ như Càn biến sang Khôn, Bi biến sang Thái hay Vị Tế biến sang Kỳ Tế v.v...

+ **Phản dịch** là trạng thái đảo ngược của Tượng Số, hay sự quay ngược 180° đối với một tượng số. Ví dụ quẻ Cấn là số 1; nếu đem quay ngược Tượng của nó thì Cấn sẽ thành quẻ Chấn là số 4. Quẻ Tốn là số 3 nếu đem quay ngược Tượng của nó thì sẽ thành Đoài là số 6. Đối với các Trùng Quái cũng thế, quẻ Bác số 1 quay ngược sẽ thành quẻ Phục là số 32. Quẻ quan là số 3, nếu quay ngược Tượng sẽ thành quẻ Lâm là số 48... Biến dịch là sự đối pha lớn, còn Phản dịch là hiện tượng “đảo pha” nhỏ. Đó là hai phương thức chủ yếu của mọi biến đổi của Vũ Trụ, cũng là phương thức của tiến hóa. Phản dịch là tiến bộ, Dịch không hề quan niệm từ “Phản” là có nội dung “phản động” như trong chính trị phạm tục.

KINH DỊCH VÀ HỆ NHỊ PHÂN

hóa. Nó gắn liền với nhau. Thế giới vật chất bất cứ cái gì cũng phải có âm và dương. Đó là đầu mối của muôn vật. Nó tuy là hai nhưng thực ra là một. Người xưa gọi đó là “lưỡng nhất”. Âm Dương nằm trong vòng tròn Thái cực. Nói theo ngôn ngữ ngày nay: đó là vòng tròn khi đã phân cực (polarisé): từ một hóa hai, hai nhưng là một.

Âm Dương là nguyên lý tồn tại của vạn vật, vì vậy mới nói rằng: muôn vật từ cái nhỏ đến cái lớn đều có một Thái cực bên trong. Y Dịch dựa vào quan niệm này cho rằng con người khi sinh ra cũng có một Thái cực tàng ẩn trong lòng. Cái lý Âm Dương tàng ẩn ngay bên trong mọi vật, y như một thanh nam châm phải có cực Bắc và cực Nam vậy. Dù ta có bẻ thanh nam châm, ấy ra làm hai cho rời cực Bắc Nam ra thì trong mỗi nửa chúng lại hình thành ra hai cực Bắc Nam khác. Ta chia cắt mãi ra thành bốn, thành tám v.v... chúng vẫn có hai cực Bắc Nam của chính mỗi mảnh.

Có thể phân biệt đâu là Âm, đâu là Dương của thanh Nam châm nhưng không thể tách biệt riêng chúng ra được. Chúng tương phản nhưng không thể không có nhau (tương phản nhị bất khả tương vô), chúng chuyển hóa và tồn tại cùng nhau. Bởi vậy không thể có tình trạng “cô Dương” hay “cô Âm”. Gọi nó là Dương khi phần Dương của nó lấn át phần Âm. Gọi nó là Âm khi Âm của nó lấn át phần Dương.

Âm Dương gắn liền với tính mâu thuẫn thống nhất của vạn vật.

Nói Âm Dương cũng là nói tính tương phản hai mặt của sự vật. Không có sự vật nào tồn tại mà không có Âm Dương, cũng tức là không có sự vật nào tồn tại chỉ có một mặt. Sức khỏe của con người cũng vậy: Nó là kết quả của sự quân bình Âm Dương. Sự quân bình ấy có thể đạt được do con người biết sống theo Đạo, có nghĩa là theo những quy luật của tự nhiên, không thái quá, không bất cập. Âm Dương ở trạng thái cân bằng động vì vậy sức khỏe của con người cũng luôn luôn ở trạng thái cân bằng động. Những yếu tố về ngoại cảnh, về thời tiết, khí hậu, về ăn uống, về làm việc và nghỉ ngơi, những yếu tố tác động đến buồn, vui, giận, sợ, yêu, ghét, ham muốn luôn luôn tác động làm mất cân bằng trạng thái tạo nên sức khỏe, nhưng con người biết sống theo đạo có thể thông qua sự tiết chế, điều độ, tập luyện, tu dưỡng mà lập lại thế quân bình để giữ vững sức khỏe và sự trường tồn. Đó là lý luận của sự

“dưỡng sinh” hay cách thức bảo vệ sức khoẻ của Y dịch rút ra từ trong lý luận về Âm Dương. Lý thuyết về Âm Dương là một lý thuyết cơ bản của triết học Á Đông.

Nó là nền tảng của Kinh Dịch. Muốn hiểu đạo Dịch phải tinh thông lý thuyết Âm Dương. Nó được người xưa vận dụng nhuần nhuyễn vào trong mọi lĩnh vực: từ Thiên văn lịch toán đến Y dược; từ sự biến thiên của thời tiết bốn mùa đến lĩnh vực chính trị quân sự, cho đến việc dùng nó để giải đáp nhiều câu hỏi khó khăn về xã hội, sự thăng giáng, tiến lui của thời cuộc, sự tuần hoàn của lịch sử đến việc đo đạc dự báo vận mệnh đời người.

Ngay trong hình vẽ Thái Cực và Âm Dương của Dịch cổ cũng chứa đầy tính triết học và khoa học. Tại sao Thái Cực lại được biểu diễn bằng một đường tròn mà không phải là một hình vuông hay một hình khác? Phải chăng người xưa muốn dùng dạng hình tròn để biểu diễn khái niệm về vũ trụ không có giới hạn? Thái cực vốn được quan niệm là vô thủy vô chung (không biết đầu là đầu là cuối) nó vô cùng vô tận. (Không biết đầu là biên giới). Như vậy là thái cực dù to dù nhỏ phải có dạng bề mặt hình cầu. Chỉ có dạng bề mặt hình cầu thì vũ trụ mới không bị giới hạn, chỗ nào cũng như nhau, cũng có thể là điểm đầu và cũng có thể là điểm cuối và càng tiến xa thì cũng có nghĩa là về gần như một nguyên lý mà trong sách “Đạo đức kinh” của Lão Tử đã chỉ rõ. Tất cả các mặt phẳng khác hoặc các hình khối khác, dù to lớn đến đâu cũng đều phải có góc cạnh, đều phải có giới hạn của nó. Đáng ngạc nhiên thay điều này đã được nhà bác học lỗi lạc người Đức là Einstein, người sống sau Kinh Dịch ngót hai ngàn năm, chứng minh trong công trình toán học vĩ đại của ông về “Độ cong của vũ trụ”. Vũ trụ đã có một độ cong nhất định thì ắt nó phải có dạng hình cầu!

Từ một điểm “kỳ dị” đã phát sinh “vụ nổ lớn” (Big Bang) đầu tiên thuở “Khai thiên lập địa” cách đây đã 15 tỷ năm, theo sự phát hiện của khoa học, không gian và thời gian đã phát sinh ra đồng thời để hình thành ra Vũ trụ. Cái sức nổ nguyên thủy ấy ngày nay vẫn còn sức mạnh để đẩy các Thiên hà ra xa nhau liên tục tạo ra cái mà ngày nay các nhà thiên văn gọi là “Vũ trụ giãn nở” và nó vẫn đang giãn nở tiếp tục.

KINH DỊCH VÀ HỆ NHỊ PHÂN

Trong những năm 70 của thế kỷ này nhà bác học Anh Stephen Hawking lại chứng minh rằng: sau vụ nổ lớn ban đầu cách đây 15 tỷ năm đó, Vũ trụ bành chướng theo hai chiều, không gian thì theo các đường “Kinh tuyến” còn thời gian thì theo đường “vĩ tuyến”. Chúng sẽ có ngày tiến tới giới hạn cực đại y như sự lan toả từ bắc cực xuống xích đạo vậy. Lúc ấy Vũ trụ lại tiến tới một “hốc đen”, rồi từ hốc đen đó lại tiến đến một “điểm kỳ dị” có khối lượng bằng 0 nhưng lại ở tỉ trọng cực lớn như lúc ban đầu! (43) Đó là cái chết của vũ trụ trong tương lai. Vũ Trụ đã sinh ra từ khoảng “hư vô” lại trở về khoảng “hư vô”. Thì ra toàn bộ Vũ trụ chỉ là một giao động của chân không trên quy mô vô cùng vĩ đại. Tuy nhiên chúng ta chưa có gì phải lo ngại cho ngày “tận thế” của thế giới, bởi vì còn phải vài chục tỉ năm nữa Vũ trụ mới tiến đến cái ngày tận cùng ấy! Có điều kỳ lạ là trong tư duy của Dịch học cổ đã thể hiện được cái điều mà ngày nay các nhà toán học và các nhà vật lý thiên văn đã chứng minh: Vũ trụ từ không đến có, từ “hư vô” đến thế giới hữu hình. Chỉ thông qua hình tượng là một vòng tròn trống không để biểu tượng cái

“Vô cực” và một vòng tròn chia đều ra hai phần bằng một đường cong chữ S để biểu tượng vô cực đã được “hoạt hóa” thành “Thái cực” với hai phần “Âm Dương” người xưa đã phát biểu được một cách kỳ diệu quan niệm sâu sắc về vũ trụ của mình. Tại sao lại không dùng “đường thẳng” để phân chia vòng tròn thành hai nửa đều nhau mà lại dùng một đường cong chữ S? Điều này cũng biểu tượng tính ưu việt của quan niệm về “Tượng” của người xưa. Cứ thử nhìn vào hình vẽ để so sánh ta có thể thấy: nếu dùng đường thẳng để chia ra hai nửa đều nhau thì ta có một tượng rất “tĩnh”. Còn dùng đường cong chữ S thì ta có một

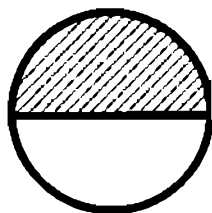

Hình tĩnh

H.61

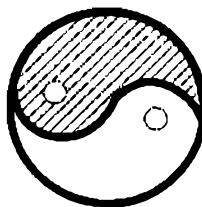

Hình động

(43) Sự ra đời và cái chết của vũ trụ: John Cribbin. Trong “Người đưa tin UNESCO, năm 1990, tr36.38.

tượng rất “động”, tự nó đã nói lên sự chuyển hóa của âm dương. (H.61)

Hình chia bằng đường thẳng không thể nói lên thêm điều gì ngoài hai nửa đen trắng mà ta gọi là Âm Dương. Còn hình dùng đường cong để phân chia thì biểu hiện nhiều ý nghĩa cả về mặt tư duy trừu tượng lẫn mặt ứng dụng thực tiễn. Nhìn vào “Tượng” ta thấy ngay là Âm Dương biến đổi theo đường cong chữ S theo hướng “Âm thịnh Dương suy” hay “Âm suy Dương thịnh”. Ngoài ra về mặt không gian ba chiều, đường cong chữ S cũng chính là 1 vòng xoắn, 1 quỹ đạo tất yếu của sự vận động vật chất. (Xem thêm mục Tiên thiên Bát Quái ở phần trên).

Âm Dương vận hóa theo quy luật “lên xuống, tiến lui” (thăng giáng tiến thoái): Âm thăng thì Dương giáng: Âm giáng thì Dương thăng: Âm tiến thì Dương lùi, Âm lùi thì Dương tiến. Âm cực thì sinh Dương: Dương cực thì sinh Âm. Cứ thế Âm Dương chuyển hoá lẫn nhau. Sự biến hóa của Âm Dương là sự biến hóa của vũ trụ. Trong thiên nhiên cũng thấy biểu hiện sự biến hóa đó: thời tiết hết nóng đến lạnh. Nóng cực sinh lạnh, lạnh cực sinh nóng, cứ thế bốn mùa thay nhau mà vận hành.

Xã hội con người từ cổ chí kim cũng không ra ngoài được sự biến hóa

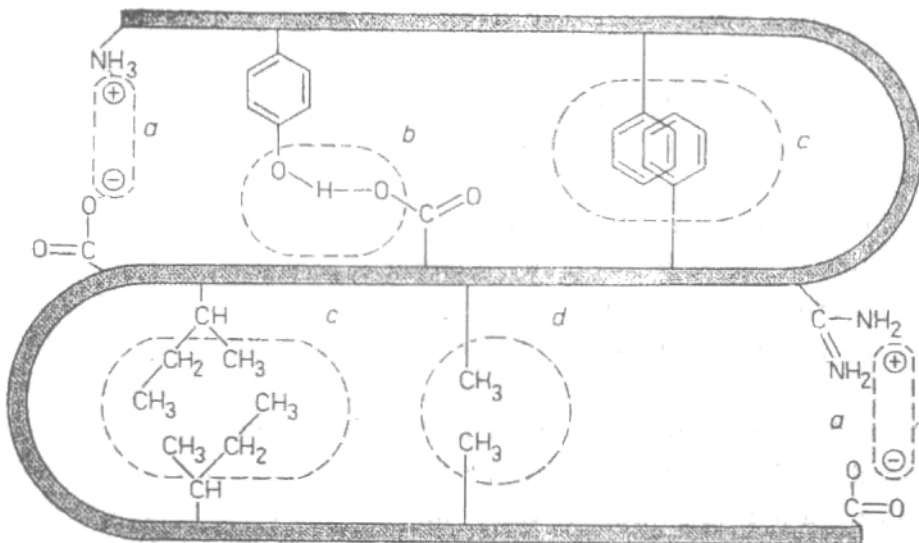

Sơ đồ cấu trúc một Prôtêin (đường cong chữ S)

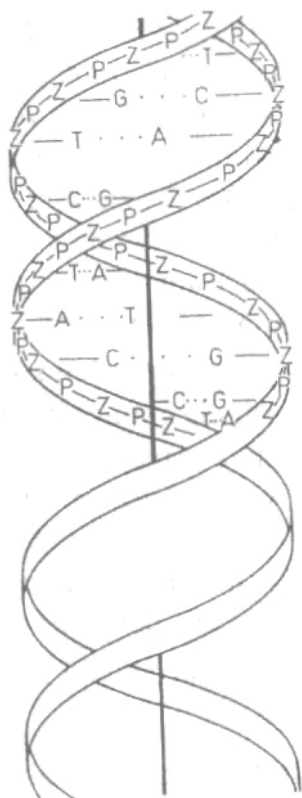

Hình 62 : Cấu trúc hình xoắn kép của ADN
(theo Watson và Crick)

của Âm Dương: hết thịnh lại đến suy: cực thịnh sinh suy, cực suy sinh thịnh, xã hội cứ thế tuần hoàn tuy nó diễn ra trên những bình diện khác nhau. Trong lịch sử nhân loại đã có biết bao thời kỳ oanh liệt khác nhau đã suy tàn, đã có biết bao nền văn minh huy hoàng đã bị sụp đổ, từ nền văn minh của người da đỏ với những công trình tạc trên núi đá tưởng như sức người không làm nổi, đến những kỹ thuật xây dựng Kim tự tháp của người Ai Cập cổ mà ngày nay thế giới hiện đại cũng chưa thể hiểu ra. Và nền văn minh kỹ thuật ngày nay với hậu quả là nạn ô nhiễm môi trường ngày một trầm trọng, với nạn nhân mãn, với những cuộc “chiến tranh đặc biệt” và “chiến tranh cục bộ” liên miên, với nạn kỳ thị chủng tộc lan tràn, với tình trạng “kẻ giàu người nghèo” ngày

một tương phản và bất công, liệu có bảo đảm nổi cho sự “trường tồn” của nó hay cũng sẽ không thoát khỏi quy luật biến hoá của Âm Dương?

Đối với con người, Dịch học cổ coi như “một vũ trụ nhỏ” thì Âm Dương nó như “bên trái, bên phải” ta, nó là phía trước và phía sau ta, là bên trong và bên ngoài ta. Nó cũng là phần “thiện” và phần “ác” trong con người ta. Nó là bản năng và trí tuệ, tích cực và tiêu cực. Nó quyện lầy nhau và chuyển hóa lẫn nhau. Nó “tương phản nhi bất khả tương vô”. Gọi là người tốt, người lương thiện, người nhân nghĩa, người tích cực, người quân tử là vì cái phần Dương, phần tốt trong con người đó là chính, chứ không phải trong con người Thiện, người quân tử đó không có phần Âm, phần xấu, phần chưa hoàn thiện, phần tiểu nhân. Chẳng qua cái phần Âm đó bị phần Dương lấn át đi mà thôi. Đẩy con người Thiện, người quân tử vào đường cùng tất sẽ làm phát sinh cái ác, cái tiểu nhân trong con người đó. Trái lại kẻ ác, kẻ tiểu nhân vẫn có phần thiện, phần quân tử tàng ẩn bên trong.

Lý thuyết Âm Dương nhìn con người rất động. Nó mang tính triết học nhất nguyên của **Đông**, không chia cắt con người ra phần thiện, phần ác một cách cô lập. Lý thuyết Âm Dương không nhìn sự vật một chiều, mà nhìn nó với con mắt biến động. “Phúc hệ họa chi sở phục; họa hệ phúc chi sở ẩn” (phúc là chỗ núp của họa; họa là chỗ ẩn của phúc). Âm Dương là một khái niệm động, luôn luôn mở đóng, ra vào, lên xuống: “Nhất hạp, nhất tịch vị chi biến; vãng lai bất cùng vị chi thông” (Hệ từ thượng) (một mở một đóng gọi là biến; qua lại không cùng gọi là thông).

Lý thuyết Âm Dương đã được người xưa áp dụng thành công trong khoa Lịch toán và Y Dược cổ truyền, nhất là trong việc phát hiện ra cái mà ngày nay ta gọi là “Thời sinh học”, “Thời bệnh học”.

2-Âm Dương là tính đối xứng của vũ trụ: những thành tựu về nghiên cứu vật lý các hạt cơ bản trong thế kỷ 20 này làm cho con người ta củng cố thêm quan niệm về âm dương. Đó chính là tính đối xứng của vũ trụ. Các hạt cơ bản đối xứng điện tích. Chúng tương ứng với các phản hạt. Nghiên cứu tính đối xứng của các hạt cơ bản dẫn đến nhận thức về tính đối xứng của vũ trụ. ⁽⁴⁴⁾

(44) V.Keler: Chân trời bí ẩn của các nhà vật lý. Đặng Quang Khang dịch, nhà XB Thanh niên. Hà Nội 1973. tr 88.94.

KINH DỊCH VÀ HỆ NHỊ PHÂN

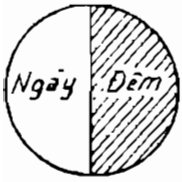

Đối xứng ngày đêm

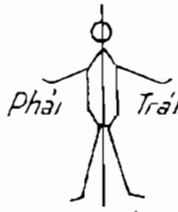

Đối xứng trái phải

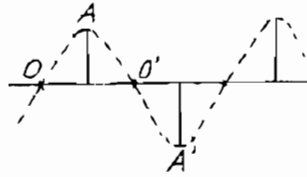

Đối xứng chu kỳ

Vũ trụ không thể tồn tại nếu không có tính đối xứng Âm Dương. Trong các hạt cơ bản thì tính đối xứng thể hiện ở các điện tích ngược chiều nhau. Tính đối xứng không phải chỉ phổ biến trong không gian: như bên phải bên trái, bên trong bên ngoài, trước sau trên dưới, mà tính đối xứng còn là thuộc tính của thời gian: sáng tối, ngày đêm, nhanh chậm, rồi tính tuần hoàn của bốn mùa, các nhịp điệu thời tiết, các chu kỳ của mặt trời. Mỗi vòng quay của quả đất quanh trục của chính nó là 24 giờ rồi lộn lại: mặt trăng quanh quả đất một vòng mất 29,5 ngày đêm. Rồi quả đất quay quanh mặt trời một vòng mất 365,25 ngày đêm. Tính đối xứng còn ngự trị trong cả các quy luật tuần hoàn của vật lý: sự biến thiên các chu kỳ của dòng điện, bản chất các bức xạ của ánh sáng, những giao động đều đặn của các tia bức xạ vũ trụ xa xăm...

Trong giới vô cơ và hữu cơ, cấu trúc của chúng đều có tính đối xứng: từ tinh thể nước đá, tinh thể muối, tinh thể đường đến các tinh thể kim loại khác. Còn ở trong sinh giới thì ở đâu chúng ta cũng nhìn thấy sự đối xứng, nhất là đối xứng phải trái. Từ cơ thể con người đến thân hình các loại động vật, đến từng loại côn trùng đều mang tính đối xứng phải trái. Không thấy động vật nào có ba chân hay ba mắt. Nếu có thì đó là tai biến chứ không phải thuận lẽ tự nhiên. Đến con sâu, cái kiến cũng phải mang trong cấu trúc không gian của chúng tính đối xứng âm dương, (phải trái, chẵn lẻ...). Trong giới thực vật, từ chiếc lá đến cánh hoa đầu đầu cũng mang tính đối xứng phải trái. Những chiếc hoa nhiều cánh hay những ngấn của tổ ong thì đối xứng không theo phải trái mà theo trục xuyên tâm. Từ trục xuyên tâm các cánh hoa tỏa ra như các tia đối xứng vuông góc với trục. Số cánh hoa hay số cạnh tổ ong là bậc của trục đối xứng. Lỗ tổ ong thì có trục đối xứng bậc sáu. Các trục hoa có đối xứng bậc tám, bậc 10. Một số hoa kép có trục đối xứng bậc 20 hay 30. Hình tròn có trục đối xứng vô hạn.

Trong cuộc sống, con người cũng đã khéo léo biết lợi dụng tính đối

xứng phải trái của vũ trụ để quy ước trong luật lệ giao thông, trong xây dựng, trong chế tác, các máy móc và dụng cụ, trong pháp luật và cả trong tổ chức xã hội. Không có đối xứng âm dương vũ trụ sẽ rơi vào sự rối loạn, sẽ không thể tồn tại.

Chúng ta thử tưởng tượng trong một giây phút nào đó vũ trụ mất tính đối xứng âm dương: con người sẽ không phân biệt được bên phải bên trái nữa, xe cộ sẽ va vào nhau, tàu thuyền sẽ không biết phương tiến thoái, đó sẽ là tai nạn nối tiếp và chồng chất, sẽ là cái cực đoan, một chiều mù quáng, và tất yếu sẽ là sự huỷ diệt. Tính chất đối xứng âm dương, *phải trái, chẵn lẻ...* chính là quy luật tồn tại của vũ trụ. Việc chia âm dương, *phải trái*, trở thành tiêu chuẩn không thể thiếu trong đời sống con người từ cổ chí kim, thành cơ sở đầu tiên của sự tồn tại. Nhà vật lý học V. Keler viết trong cuốn sách của ông: "... Tính đối xứng, đó là một điều tuyệt diệu trên thế giới. Nó là phúc lợi cho loài người. Nó là cơ sở của giao thông ngoài đường phố và là mẹ của trật tự".⁽⁴⁵⁾ Còn Kinh Dịch cổ thì cho rằng: âm dương là giường mối của muôn vật, là nguồn gốc của trời đất, là động lực của sự sinh thành. "Chúng ta sẽ sống trong tình trạng hỗn độn nếu như thế giới của chúng ta trở nên không đối xứng dù chỉ một giờ thôi". (V. Keler)

Thật ra Vũ trụ không có bên trái hay bên phải. Phải trái là ngôn ngữ và quy ước của con người. Tạo hoá chỉ tạo ra một vũ trụ mang tính chất đối xứng: nếu gọi bên này là phải thì chúng ta phải gọi bên kia là trái (hoặc trái lại).

Như ở trên đã nói. Vũ trụ của chúng ta không phải chỉ có tính chất đối xứng phải trái. Nó còn đối xứng trên dưới, trong ngoài, đối xứng theo trục và cả đối xứng theo thời gian. Tính đối xứng thể hiện trong cả các phương thức cấu tạo nên vạn vật, trong cấu trúc các nguyên tử và phân tử.

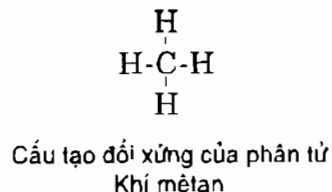
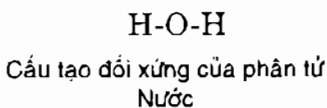

(45) Chân trời bí ẩn của các nhà vật lý. Đặng Quang Khang dịch từ tiếng Nga. Nhà XB Thanh niên. Hà Nội. 1973.tr.88.94.

Hình 64: Đối xứng trong Phân tử Axit Deoxy-Ribonucléic trong Gène di truyền

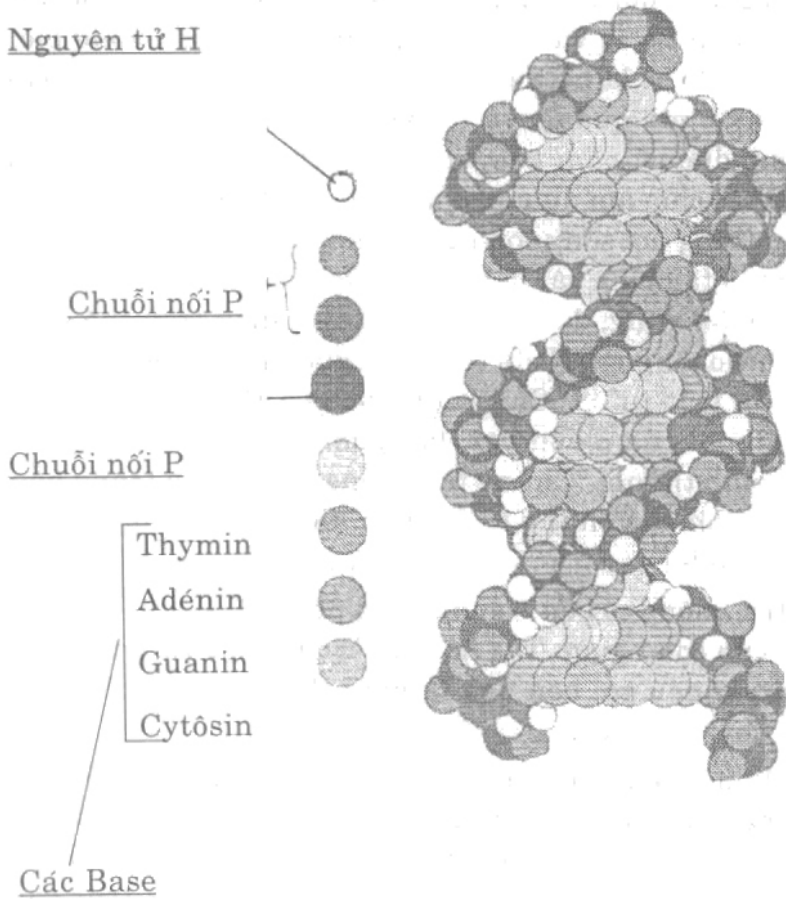

Mô hình ADN - theo E. Harbers
(Trích trong Die Nuclein - säuren - 1964)

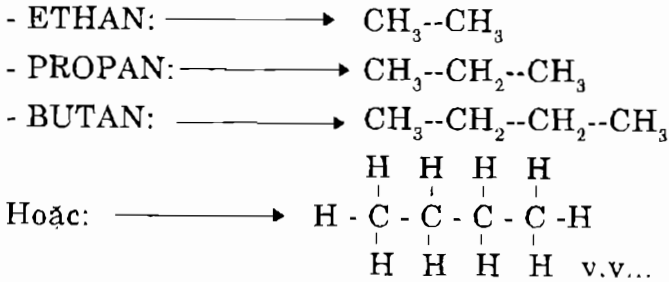
Công thức cấu tạo đối xứng của các khí:

Tính đối xứng còn tồn tại trong cả thế giới các con số: số chẵn và số lẻ, và một trong các định luật cơ bản của tự nhiên là *định luật bảo toàn tính "chẵn lẻ" của các con số*.

Ngay từ thời Galilê và Niuton, toàn bộ vật lý học cổ điển đã được xây dựng trên cơ sở thừa nhận tính đối xứng trong chân không vật lý. Sau này các nhà vật lý đã rút ra từ điều đã được công nhận đó các tiên đề cơ bản về không gian và thời gian như sau:

1) Không gian là đồng nhất: bất kỳ điểm nào trong không gian cũng đều bị chi phối bằng các định luật vật lý như nhau.

2) Không gian là đẳng hướng: bất kỳ điểm nào trong không gian đều như nhau, không có hướng nào ưu tiên. Mọi chuyển động và vận tốc ở điểm nào cũng bị chi phối bằng các định luật vật lý như nhau.

3) Thời gian là đồng nhất: các hiện tượng tự nhiên không phụ thuộc vào gốc thời gian ta chọn cho hệ qui chiếu.

Sự phát triển của đạo Dịch cổ Á Đông tương tự như quan điểm của khoa học, như Trang tử đã nói: "Đạo không phân trên dưới, sang hèn... không có cái đáng trọng và cái không đáng trọng..."

Dịch khái quát tính *đối xứng* mọi mặt của vũ trụ, (phải trái, trên dưới, trong ngoài... và đối xứng thời gian) vào một khái niệm tổng quát là "thuyết Âm Dương".

Thấm nhuần *tư tưởng đối xứng* Âm Dương, nhiều bộ môn học thuật cổ lấy tư tưởng này làm nền tảng đã ứng dụng có kết quả trong việc tính toán "Thiên văn làm lịch" tính rất đúng các tiết khí trong năm, xây dựng nên các mô hình về "vận khí" để dự báo mưa

KINH DỊCH VÀ HỆ NHỊ PHÂN

gió, thời tiết. Trong Y Dược đã để lại những tính toán nổi tiếng cho khoa Châm cứu như “Linh Quy bát pháp”, “Bát mạch kỳ kinh” v.v... Trong y lý người xưa đã nghiên cứu rất kỹ về những quan niệm đối xứng trong sinh lý và bệnh lý của con người, như thuyết về “Khí và Huyết”, “Phù và Tạng”, “Vinh và Vệ”... mạch học thì cũng dựa vào “Phù Trâm, Tế Sác, Hoạt Sáp, Vi Đại v.v...”. Chẩn bệnh thì có “Chính Tả, Hàn Nhiệt, Hư Thực, Nội thương Ngoại cảm”. Hết thấy đều là những ứng dụng thực tiễn đầy sáng tạo của lý thuyết “đối xứng” về Âm Dương trong Dịch học.

3- Âm Dương và cơ số đếm 2: Chúng ta biết trong lịch sử cổ xưa của nhân loại, con người đã từng dùng nhiều cơ số đếm. Sơ thủy có lẽ con người chỉ dùng cơ số đếm đến 2. Ngày nay còn sót một vài bộ lạc trong các vùng trong rừng núi xa xôi châu Mỹ la tinh và châu Phi cũng chỉ biết đếm đến cơ số 2. Ngoài ra còn những cách đếm đến cơ số 5, cơ số 6 và cơ số 10. Cơ số 10 còn gọi là số “Thập phân” là cơ sở tính toán ngày nay. Cơ số đếm 2 và 5 còn để lại dấu tích trong bàn tính Trung Quốc. Ngày nay ai sử dụng bàn tính Trung Quốc đều phải thạo cách đếm theo cơ số 2 và cơ số 5 (Ví dụ: cơ số 2 thì 2-4-8-16-32-64-128... cơ số 5 thì 5-10-15-20-25-30...100...). Cơ số đếm 6 vẫn còn được dùng trong cách đo thời gian: một giờ là 60 phút, một phút là 60 giây, hoặc trong cách chia độ của một đường tròn, từ 0° đến 60° - 90° - 180° - 360° .

Trong cách tính theo cơ số 2 người ta chỉ dùng đến hai con số. Thời thái cổ con người chưa biết viết các con số như ngày nay, cũng chưa biết viết các phép tính cơ bản để tính toán. Tuy nhiên những thiên tài về toán học thì thời nào cũng có. Họ có thể dựa đơn thuần vào trực quan toán học để tính toán những phép tính mà người bình thường khó lòng quan niệm nổi. Một trong những phép tính kỳ diệu đó là các hình tượng của 64 quẻ của Kinh Dịch cổ. Đó là những chữ số toán học chỉ dùng hai ký hiệu là gạch liền (—) và gạch đứt (—) để biểu diễn.

Về “Tượng” của Âm Dương, người xưa đã dùng một gạch liền để biểu diễn Dương. Còn tượng của Âm là một gạch đứt. Như vậy gạch liền và gạch đứt (—) (—) cũng là ký hiệu của hai số đếm có tính đối xứng nhau. Số một là Cơ tức số Dương, sinh ra ban đầu, số hai là

Ngẫu tức Âm, sinh ra sau.

Nhưng trong các kinh sách cổ để lại đều thấy viết là “Âm-Dương” chứ không nói “Dương-Âm”. Nếu là các ký hiệu trên, có nghĩa là gạch liền ở trước, có trước, tức là Dương có trước, thì tất phải Dương-Âm mới thuận. Còn nói Âm Dương thì lại phải đặt số 2 lên trước số 1. Điều ấy không thể xảy ra, vì Trịnh Huyền đã nói: “Cái vô cực sinh ra cái Thái cực, Thái Cực mới sinh ra Lượng nghi”. Quan niệm Dịch cũng chỉ rõ: “Vũ trụ từ không đến có. Cái có là “một” sinh ra trước. Từ một mới đến “hai”, “ba”, rồi “ba” mới sinh ra muôn vật”. Như vậy ký hiệu của Âm Dương phải là “0” đến “1”, chứ không phải là “1” đến “2”. Như vậy ký hiệu “Âm” (—) tương ứng với số “0” còn ký hiệu “Dương” (—) tương ứng với số “1”. Nó cũng phù hợp với quan niệm của người xưa là “Âm đóng, Dương mở”. Nó cũng tương ứng với sự đóng và mở của mạch điện. Đó cũng là cơ sở ngôn ngữ của máy tính điện tử ngày nay. Với hai con số 0 và 1 máy tính điện tử có thể làm được hàng chục triệu, thậm chí hàng tỷ phép tính trong một giây. Với cơ số đó nó có thể tính toán bất kỳ một con số nào, dù to lớn đến đâu, thực tế là khả năng tính toán bằng cơ số đếm 2 cũng vô giới hạn như cơ số đếm khác. Theo suy nghĩ thông thường, chúng ta dễ tưởng là nếu chỉ dùng khả năng của hai con số thì mỗi lần nhân đôi lên là rất ít và rất giới hạn. Thực tế thì không phải thế. Chuyện cổ tích xưa còn nêu câu chuyện ngụ ngôn về một nhà vua đã coi thường con số hai. Nhà vua muốn trọng thưởng cho một học giả đương thời đã tính toán ra bàn cờ có 64 ô và tác giả bàn cờ đó được đề xuất. Nhà học giả đã từ chối mọi phần thưởng lớn lao vua ban mà chỉ xin vua thưởng cho tổng số đồng tiền vàng của 64 ô, nhưng ở ô đầu ông chỉ đặt một đồng, những ô sau cứ tiếp tục nhân đôi đồng tiền đó cho đến khi hết 64 ô. Nhà vua tưởng số tiền bé nhỏ, hóa ra cuối cùng toàn bộ kho tàng của nhà vua vét ra cũng không đủ thưởng cho học giả. Ngày nay nếu ta có một máy tính, ta thử nhân đôi con số 1 lên 64 lần ta sẽ có một con số không ngờ là 5 triệu ba trăm linh hai ngàn, một trăm ba mươi sáu tỷ tỷ và 12 con số theo sau nữa!

Trong cuốn “Đại số giải trí” của nhà Toán học LXIA.I.Perelman có nêu một ví dụ lý thú của khả năng nhân 2: một con Mao trùng của loại trùng cỏ cứ sau 27 giờ thì phân đôi một lần (sinh sản). Nếu những mao trùng này mà sống cả, không con nào bị chết thì chỉ sau

KINH DỊCH VÀ HỆ NHỊ PHÂN

147 ngày với 130 lần phân đôi, chúng sẽ chiếm một khối lượng bằng thể tích cả mặt trời, tức vào khoảng 1027 mét khối⁽⁴⁴⁾. Một ví dụ khác: nếu ta có một tờ giấy nặng 1g và ta biết trọng lượng nguyên tử là 1/1024g. Ta phải xé tờ giấy ấy bao nhiêu lần làm đôi để được mỗi mẫu giấy bằng trọng lượng một nguyên tử. Mới nghe ai cũng tưởng phải xé hàng triệu lần, nhưng thực ra ta chỉ cần xé đôi có 80 lần thì mẫu giấy đã nhỏ bằng một nguyên tử (nếu ta có khả năng xé tới lần thứ 80).

Những ví dụ trên nói lên khả năng của sự nhân đôi, hay giảm đi 2 lần. Đó cũng là khả năng của cơ số 2.

Tóm lại, “lý thuyết âm dương” rút ra từ tính “cơ-gẫu” của các con số, cũng là lý thuyết về sự phân cực của Vũ trụ và sinh vật đã miêu tả rõ ràng quan niệm của người xưa về một thế giới “từ hóa” cũng như Vũ trụ là một “trường điện từ” thống nhất, chẳng khác gì quan niệm của khoa học hiện đại.

Khoa học đã biết rất rõ ràng rằng chỉ có 4 lực cơ bản chi phối toàn bộ Vũ Trụ này (ở đây lại xuất hiện con số 4): đó là lực tương tác mạnh, lực tương tác yếu, lực điện từ và lực hấp dẫn. Hai trường lực “tương tác mạnh và tương tác yếu” tuy rất quan trọng nhưng chúng chỉ chi phối những cự ly rất nhỏ, trong phạm vi hạt nhân nguyên tử. Trường lực hấp dẫn thì quá nhỏ bé so với trường điện từ. Nếu đem so sánh: sức mạnh của trường tương tác mạnh trong hạt nhân là 1, thì sức mạnh của trường tương tác yếu chỉ là $1/10^{-20}$; còn trường điện từ sẽ là $1/10^{-4}$; trường hấp dẫn chỉ là $1/10^{-40}$. (Có nghĩa là nếu lực điện từ bằng một thì lực hấp dẫn chỉ bằng một phần của dãy số có 36 con số không, tức một phần ngàn tỷ tỷ tỷ lần lực điện từ!). Như thế rõ ràng lực hấp dẫn so với lực điện từ là không đáng kể. Lực điện từ chi phối toàn bộ vũ trụ trong đó có giới sinh vật và con người. Lực đó cũng chính là lực tương tác mà cổ nhân gọi là “Âm-Dương”.

Cơ thể con người cũng chính là một khối điện từ. Khi đứng thẳng xuôi tay, cơ thể là một khối lưỡng cực, phát tín hiệu ở tần số 30 MHz, công suất 1W. Một người nặng 70 cân có điện trường khoảng

(44). IA.I.Perelman: Đại số giải trí. Hàn liên Hải và Nguyễn Văn Giang dịch. Nhà XB MIR Maxcova và nhà XB KHKH Hà Nội. 1990.

10^{-6} V/m, từ trường 10^{-13} Tesla (đơn vị đo từ trường), ngưỡng năng lượng là 10^{-17} W/cm². Muốn ngăn con người khỏi ảnh hưởng của trường điện từ bên ngoài phải dùng đến những tấm ngăn cách bằng nhôm dày tới 15cm! Như thế thì con người không thể cưỡng lại trường điện từ cũng chính là cái mà người xưa gọi là cơ chế “âm dương”. Sóng điện từ sinh học gồm nhiều dải tần khác nhau, từ vùng quang học tới vùng có tần số cực thấp ($f < 1000$ Hz). Cũng chính nhờ điện từ mà nhiều chất vi lượng vô cơ không sống khi vào cơ thể được iôn hóa đã có ảnh hưởng rất lớn đến sinh vật và con người, có thể làm thay đổi hẳn tập tính vốn có.

Ví dụ như chất Iốt có thể biến trạng thái tri trị, dẫn độn của người thành nhanh nhẹn, nhạy cảm. Các chất đồng, kẽm, cô ban, flo v.v... cũng có những tác dụng sinh vật mạnh. Một bổ sung thêm cho sức mạnh của lý thuyết phân cực âm dương cổ nhân là, năm 1989, nhà Vật lý học người Ba lan là Slawinski đã phát hiện ra khả năng bức xạ điện từ dưới hình thức bức xạ Phôtôn của cơ thể sống. Ông đã đo được cường độ đó là từ 10 đến 1000 Phôtôn/giây/cm². Điều đặc biệt là bức xạ đó được tăng lên rất lớn, gấp 1000 lần, tại thời điểm chết của con người. Giống như một hòn than bừng sáng trước khi tắt, bức xạ điện từ dưới dạng phôtôn cũng tăng vọt lên trong lúc sinh vật sắp chết. Ông gọi đó là “bức xạ hoại tử”. Sau này nhiều người gọi dưới tên là “bức xạ tàn dư”. Như đã nói ở trên, các bức xạ sinh học thường ở nhiều dải tần khác nhau, từ vùng quang học tới vùng cực thấp nên các bức xạ này có thể tách khỏi nhiễu và phản xạ trên tầng điện ly (nếu tầng này không bị các trận bão từ làm rối loạn) để đi vòng quanh trái đất lâu dài. Chúng tồn tại như một “ý thức điện từ” và những người có khả năng gọi là “ngoại cảm” có giải tần phù hợp có thể bắt được các sóng điện từ “tàn dư” đó, và thu được thông tin từ người đã chết. Rõ ràng khoa học đã dần dần giải thích được những bí ẩn của lý thuyết âm dương cổ xưa về cái gọi là “thần”, là “phân hồn” của con người mà phép tư duy cơ lý thường cho là mê tín. Tóm lại “âm dương” chính là bản chất quan trọng bậc nhất của Vũ trụ hiện hữu. Nó “tương phản nhi bất khả tương vô”, nó là hai mặt của mọi hiện tượng. Điều đó cũng dạy con người về cách nhận thức thực tại và phải luôn luôn có lòng bao dung, vì Tạo Hóa vốn không có “cô âm hay độc dương”.

CHƯƠNG IV

LÝ THUYẾT NGŨ HÀNH

1-Ngũ hành và năm số sinh:

Quan niệm về “Thái cực và Âm Dương” được bổ sung bằng lý thuyết Ngũ hành, làm thành một học thuyết gọi là “Nhị Ngũ” tức là “Hai và Năm” mang tính chất toán học rõ rệt. Học thuyết “Nhị Ngũ” bao trùm lên mọi quan niệm của người xưa, ảnh hưởng đến nhiều lĩnh vực tự nhiên và xã hội. Sự biến hóa của âm dương phát sinh ra Ngũ Hành là Kim, Mộc, Thủy, Hỏa, Thổ, tức là biến hóa từ Thái cực vô hình sang thế giới hữu hình và từ đó sinh ra muôn vật. Ngũ Hành hợp lại làm một Âm Dương. Âm Dương hợp lại là Thái cực. Quan niệm đó thể hiện tư tưởng “Nhất nguyên phân cực” của vũ trụ. Còn Ngũ Hành thực chất là một mô hình tự điều chỉnh để tồn tại của năm trung tâm. Lý thuyết đó dựa trên sự định vị năm cặp số “sinh-thành” như ta đã khảo sát ở chương Hà Đồ để giải thích sự vận động của vật chất.

Dựa trên sự định vị được 5 con số đầu tiên như ta đã nói ở trên, và quan niệm về sự “Sinh-Thành”, người xưa cho rằng “Nước” và “Lửa” là hai yếu tố đối xứng được “sinh” và “thành” đầu tiên, sau đó mới có Mộc, Kim và Thổ. Từ đó mà phát biểu:

“Thiên nhất sinh Thủy, Địa lục thành chi;”
“Địa nhị sinh Hỏa, Thiên thất thành chi;”
“Thiên tam sinh Mộc, Địa bát thành chi;”
“Địa tứ sinh Kim, thiên cửu thành chi;”
“Thiên ngũ sinh Thổ, Địa thập thành chi.”⁽⁴⁵⁾

Nghĩa là “Trời (lấy số) một sinh ra Nước, Đất (lấy số) sáu hợp thành; Đất (lấy số) hai sinh ra lửa, Trời (lấy số) bảy hợp thành; Trời (lấy số) ba sinh ra Mộc, Đất (lấy số) bảy hợp thành; Đất (lấy số) bốn

(45). Kinh Dịch - Ngộ Tất Tố - tr24.

sinh ra Kim. Trời (lấy số) chín hợp thành; Trời (lấy số) năm sinh ra Thổ, Đất (lấy số) mười hợp thành.” Thực ra 5 yếu tố: Thủy, Hoả, Mộc, Kim, Thổ là “5 phương diện” động (Hành), được sinh ra do tương tác của Âm Dương. Chúng không phải là 5 cái “hành” mà là 5 thể lực biến động không ngừng của vật chất chi phối toàn bộ thế giới hữu hình. Đó chẳng qua chỉ là cách “hình tượng hoá” hệ Toạ độ Không gian gồm 4 phương chính và 1 phương góc mà thôi.

Chúng ta thử căn cứ vào những thành quả của khoa Vật lý thiên văn ngày nay để giải thích quan niệm này. Như chúng ta đã biết: Vũ trụ hình thành từ một vụ nổ lớn (Big Bang) đã từ 15 tỷ năm nay, nhưng quả Đất ra đời chỉ mới 5 tỷ năm. Cũng như vô số các hành tinh khác, quả Đất cũng được hình thành từ một đám mây bụi gọi là tinh vân, có sức nóng làm cho mọi vật chất ban đầu đều phải ở thể hơi. Khi nhiệt độ giảm dần thì đám tinh vân ấy cũng ngưng tụ lại. Trong khối vật chất ở thể hơi ban đầu ấy chắc chắn có các yếu tố để tạo thành thể hơi nước cũng như các nguyên tố khác ở thể hơi như Hyđrô, Oxy, Cacbon, Nitơ v. v... Các Nguyên tố này đã được hình thành từ trong vụ nổ lớn thông qua những phản ứng nhiệt hạch để tạo nên hạt nhân các nguyên tố khác nhau mà khởi thủy là nguyên tố Hyđrô, y như các phản ứng nhiệt hạch vẫn còn tiếp tục xảy ra trong lòng của mặt trời ngày nay, *nhưng chắc chắn hàng tỷ năm xưa nó còn mạnh mẽ và rộng lớn hơn hiện nay*. Sự kết hợp của các nguyên tố Hyđrô và Oxy đã sinh ra hơi nước và sự sinh thành ra chúng cũng đã tạo ra nguồn năng lượng lớn mà người xưa gọi là Hỏa. Như thế thì lý thuyết về “Thủy Hóa” được sinh thành đầu tiên của Dịch cổ tương cũng không có gì là phi lý và không thể giải thích nổi! Nếu chúng ta lại quan niệm “Mộc” của người xưa là yếu tố tượng trưng cho “chất sống” nói chung chứ không phải chỉ để nói riêng về thảo mộc, thì nguyên tố đầu tiên để tạo nên chất sống là Nitơ ắt phải ra đời ngay sau đó: nó là yếu tố thứ ba được tạo thành sau Thủy Hóa (Thiên tam sinh Mộc...). Tiếp ngay sau đó (số 4) là sự hình thành ra các nguyên tố kim loại khác. Các nguyên tố vật chất đã được sinh thành đủ mới có thể tạo ra Thổ và Đất được. Đúng như vậy, vật chất ở thể hơi được lắng tụ lại lần lượt dưới dạng thể lỏng rồi mới thành thể đặc. Khối vật chất khi còn là một đám “Tinh vân” đã phải

KINH DỊCH VÀ HỆ NHỊ PHÂN

quay quanh trục của nó, vì thế mà những nguyên tố nặng đục phải lắng xuống gần tâm và những nguyên tố trong nhẹ thì ở phần ngoài. Người xưa phát biểu: “Khinh thanh giả thượng phù nhi vi thiên; trọng trọc giả hạ ngưng nhi vi địa!” Đó rõ ràng là một sự lý giải rất kỳ lạ của trí tưởng tượng của con người. Chúng ta đã biết trong thành phần không khí bao quanh quả đất chủ yếu có khí Nitơ chiếm tới 4/5 lớp khí quyển, Oxy chiếm 1/5, còn một phần rất nhỏ thuộc các khí CO, CO₂... Trong khi đó thì ở lớp vỏ quả đất các hợp chất nặng có Oxy chiếm tới 50% khối lượng của vỏ trái đất. Riêng hai chất Silíc và Aluminum là hai chất phổ biến chiếm tới 1/3 khối lượng vỏ trái đất thì trong lớp không khí không có. Những chất chiếm ít trong thành phần vỏ quả đất thì trái lại lại có tỷ lệ cao trong thành phần “chất sống”. Riêng ba chất Cacbon, Nitơ và Phốtpho thì tỷ lệ trong cơ thể sinh vật nhiều gấp từ 10 đến 200 lần so với vỏ trái đất. Dưới đây là bảng phân tích cụ thể của nhà Sinh hóa học Đức Rapoport⁽⁴⁶⁾.

Tỷ lệ Khối lượng các nguyên tố trong thành phần vỏ quả đất so sánh với cơ thể Sinh vật (tính theo %)

Các nguyên tố	Trong vỏ quả đất	Trong sinh vật
Oxy	50%	63% (người)
Silíc	28-	không
Nhôm	9-	-
Sắt	5-	0,004%
Canxi	3,6-	1,50-
Kali	2,6-	0,25-
Magiê	2,1-	0,04-
Hyđrô	0,9-	10-
Cacbon	0,09-	20%
Phốtpho	0,08-	1-
Lưu Huỳnh	0,05-	0,20-
Nitơ	0,3-	3%

(46). S.M Rapoport: Medizinische Biochemie. VEB Verlag Volk und Gesundheit Berlin. 1969.5. Auflage, S.9.

Như vậy là có 8 chất chủ yếu của vỏ quả đất chiếm từ 0,9% trở lên. Đó là Oxy (50%), Silic (28%), Nhôm (9%), Sắt (5%), Canxi (3,6%), Kali (2,6%), Magiê (2,1%), và Hyđrô (0,9%). (Chúng ta lại thấy xuất hiện con số 8). Còn trong cơ thể con người thì bốn chất chiếm tới 96% khối lượng là: Oxy (63%), Cacbon (20%), Hyđrô (10%), và Nito (3%). Gần 40 nguyên tố hóa học khác tìm thấy trong cơ thể con người dưới dạng các muối đại lượng và vi lượng chỉ chiếm có 4% còn lại của khối lượng toàn cơ thể. Có thể gọi các nguyên tố này là yếu tố thứ 5 (tức Thổ) được chăng?

Một lần nữa chúng ta lại thấy xuất hiện trong cấu trúc của vật chất từ vô cơ (vỏ quả đất) đến hữu cơ (cơ thể con người) những con số chỉ các đại lượng lớn là 4, 5, 8.

Trở lại vấn đề Ngũ Hành. Tại sao người xưa lại xây dựng một lý thuyết để giải thích sự “sinh thành” của vũ trụ bằng những con số “2” và “5” mà cụ thể là “âm dương-ngũ hành”? Đó chỉ có thể là một bước tiến bộ trong sự nhận thức thế giới thông qua những quy luật về sự biến hoá kỳ lạ của các con số. Trước khi hình thành học thuyết ngũ hành, nhiều triết gia thời cổ, phương Đông cũng như phương Tây, đã đề xuất nhiều lý thuyết để giải thích thế giới vật chất. Có người coi nguồn gốc của vũ trụ là “lửa” (Hêraclit), người thì cho là “nước” (Quản tử), người lại cho nguồn gốc vũ trụ là “không khí”. (Anaximêrơ), Ampêđóc (Empédocle) (483 - 423tr. CN) cho rằng thế giới vật chất được xây dựng trên 4 yếu tố chính là: lửa, không khí, nước và đất. Bốn yếu tố này sinh ra muôn vật. Aristốt, nhà triết học cổ Hy Lạp phát triển quan niệm bốn yếu tố, gắn thêm cho mỗi yếu tố bao hàm 2 tính chất⁽⁴⁷⁾

- Lửa thì vừa khô vừa nóng.
- Không khí vừa nóng vừa ẩm.
- Nước thì ẩm và lạnh.
- Đất thì lạnh và khô (H-65)

Lịch sử tư tưởng cổ đại Á Đông trước giai đoạn tìm ra sự kỳ diệu của con số 5, cũng đã có một thời kỳ chỉ quan niệm có 4 yếu tố. Về

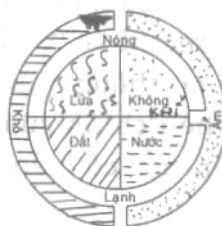

Hình 65.

Khái niệm vật chất của Aristốt

(47). K. Bôhm.K.Dörge; Gigant Atom.Vertag Neues Leben.Berlin 1960.S. 14-15.

KINH DỊCH VÀ HỆ NHỊ PHÂN

phương hướng cũng chỉ quan niệm có 4 phương. Đến khi ra đời thuyết ngũ hành thì mới thêm một phương hướng ở giữa là 5 phương. Lý thuyết ngũ hành tiến bộ ở chỗ nhận thức ra được mối liên hệ toán học giữa con số và những cái có hình thể tạo thành thế giới xung quanh: nước, đất, lửa, kim loại, sinh giới. Nó phát hiện được sự thống nhất của tính chất nhiều mặt của những hiện tượng tự nhiên và tính “hệ thống cân đối” của những con số và quan hệ của chúng (48).

Ăngghen nói “giống như con số vũ trụ phục tùng những quy luật nhất định, do đó tính quy luật của vũ trụ lần đầu tiên được phát biểu” (Phép biện chứng của tự nhiên). Thật ra “ngũ hành” chỉ là 5 yếu tố vật chất tượng trưng cho muôn dạng của thế giới vật chất trong vũ trụ. Năm yếu tố này là nền tảng cho một quan niệm để giải thích nguồn gốc của tự nhiên. Ví dụ “mộc” tượng trưng cho thực vật, cũng đồng thời tượng trưng cho sinh giới nói chung. Nó cũng tượng trưng cho sự sinh trưởng, cho mùa xuân, cho màu xanh và cho phương đông “Hỏa” tượng trưng cho nhiệt-lượng, cho sức nóng, cho mùa hạ, cho màu đỏ và cho phương nam. Tương tác của 5 yếu tố trong ngũ hành là tương tác hai chiều, người xưa gọi là “tương sinh” và “tương khắc” hoặc nói theo ngôn ngữ sinh lý học ngày nay là “hưng phấn” và “ức chế”. Tương sinh theo trật tự “mộc sinh hỏa, hỏa sinh thổ, thổ sinh kim, kim sinh thủy, thủy sinh mộc”. Tương khắc theo trật tự ngược lại “thủy khắc hỏa, hỏa khắc kim, kim khắc mộc, mộc khắc thổ, thổ khắc thủy”. Trật tự đó là kết quả của những quan sát lâu dài của con người trong thực tiễn sản xuất đối với tính năng của 5 vật chất. Người xưa cho rằng, thế lực của 5 vật chất đó bồi đắp và ức chế lẫn nhau, thay nhau chiếm địa vị thống trị theo trật tự “tương sinh, tương khắc”⁽⁴⁹⁾. Lý thuyết ngũ hành chứng tỏ nhận thức của người xưa, thông qua tư duy toán học, về khả năng tồn tại qua cơ chế tự điều chỉnh của thế giới vật chất. Khả năng đó đã được các nhà toán học cổ biểu diễn trong một mô hình rút gọn của con số

(48). Hâu ngoại Lư, Triệu Kỳ Bản, Đỗ Quốc Tường; Bàn về tư tưởng cổ đại Trung Quốc. Chu Thiên và Lê Vũ Lang dịch. Nhà XB Sự thật. HN 1959.tr.19-27.

(49). Hâu ngoại Lư, Triệu Kỳ Bản, Đỗ Quốc Tường. Bàn về tư tưởng cổ đại Trung Quốc. Chu Thiên và Lê Vũ Lang dịch Nhà XB Sự thật. Hà Nội.1959.

nguyên tố 5, lập thành một hệ tương tác tự động giữa 5 chủng loại vật chất được coi là những vật chất cơ bản: đó là hệ ngũ hành. Hệ đó có khả năng tự điều chỉnh để tiến hóa và tồn tại.

Có thể do quan niệm “thiên nhân hợp nhất” (trời và người là một) người xưa đã phát hiện ra những *quy luật của con số chi phối quy luật phát sinh phát triển của vũ trụ cũng chi phối sự phát sinh phát triển của con người. Nếu không, tại sao trong con người cũng thể hiện những con số 2 và 5?* Tại sao con người và hầu như các động vật khác đều có tính đối xứng nửa thân mình bên trái và nửa thân mình bên phải? *Tại sao sinh vật lại có 2 mắt, 2 tai, 2 lỗ mũi mà không phải là ba. Rồi hai tay, hai chân, không thấy động vật nào có 3 tay, 3 chân cá. Mà nếu có thì sẽ là quái thai hay quái vật thật sự, vì sự tồn tại của con số 3 ấy là rất khó khăn trong sự chuyển động của sinh vật. Cũng như các ngón tay ngón chân tại sao lại là số 5? Ai sinh ra có 4 ngón tay hay 6 ngón ắt người đó mắc một dị tật và thật sự là một tai biến trong cơ thể, vì 6 ngón tay hay 4 ngón không thể thuận lợi hơn 5 ngón.* Trong khoa cổ sinh vật người ta cũng đã không thể tìm thấy dấu vết nào của những sinh vật không đối xứng đã tồn tại trong lịch sử. Như ta đã khảo sát ở phần đầu, hệ Toạ Độ của 5 số đầu tiên tương ứng với 5 hướng chính của không gian (kể cả Trung tâm) dĩ nhiên 5 Hành cũng tuân theo trật tự phương hướng đó:

Thủy ở vị trí số 1, Hỏa ở vị trí số 2, Mộc ở vị trí số 3, Kim ở vị trí số 4 và Thổ phải ở trung tâm (tức số 5)

Lý thuyết Ngũ Hành cùng mô hình Hậu Thiên Bát Quái và 64 Trung Quái được áp dụng một cách rất kỳ diệu để tính ra các vòng tuần hoàn của vận khí trong lịch toán xưa.

2-Ngũ Hành tương sinh, tương khắc: Sự sắp xếp và phân chia ngũ hành trong Hậu thiên đồ như trên là rất kỳ diệu. Nó phù hợp với một mô hình có khả năng tự điều chỉnh để tồn tại của vũ trụ qua tương tác hai chiều tương sinh và tương khắc giữa các hành.

-Tương sinh thì: Mộc chủ mùa xuân, Mộc sinh Hỏa và Xuân tiến sang Hè. Hỏa chủ mùa Hè đến lượt mình lại sinh ra Thổ, thổ vượng tứ quý và ở trung tâm, mùa Hè tiến đến giai đoạn trưởng Hạ. Thổ lại sinh Kim và mùa Hè chuyển sang mùa Thu qua giai đoạn trưởng Hạ. Kim đến lượt mình sinh ra Thủy chủ trì mùa Đông. Rồi

KINH DỊCH VÀ HỆ NHỊ PHÂN

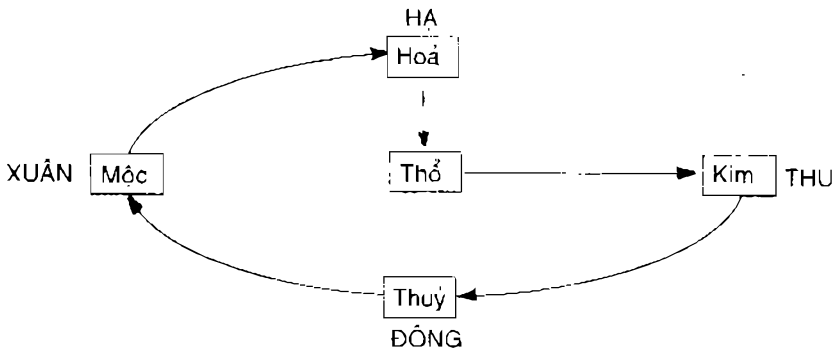

Thủy lại sinh Mộc và thời tiết lại bước sang mùa Xuân. Vòng tuần hoàn tương sinh vĩ đại của tạo hóa cứ thế diễn ra.

Còn tương khắc thì Thổ khắc Thủy (với hình tượng đất có thể chế ngự được nước), Thủy khắc Hỏa (nước có thể dập tắt lửa), Hỏa khắc Kim (lửa có thể nung chảy sắt), Kim khắc Mộc (sắt có thể chặt được gỗ), Mộc khắc Thổ (gỗ có thể đào được đất). Thổ chiếm vị trí ở giữa Trung cung, nhưng ở Hậu thiên bát quái, người xưa chia Thổ ra làm hai, Khôn Thổ và Cấn Thổ rồi đưa vị trí Thổ ở giữa ra hai phương khác: Khôn Thổ ra Tây nam, còn Cấn Thổ ở Đông bắc để Thổ có thể điều chỉnh cuộc vận hành sinh khắc của các Hành Kim, Hỏa, Mộc, Thủy.

Như vậy Khôn Thổ ở Tây nam có thể điều lý được Hỏa Kim tương khắc, Cấn Thổ ở Đông bắc có thể điều lý được Thủy Mộc tương sinh. Về mặt thời tiết thì “Thổ vượng tứ quý” nên tháng trung độ giữa hè sang thu (là tháng 6) có thể dùng Thổ trung gian giữa Hỏa và Kim; tháng trung độ chuyển tiếp giữa đông sang xuân (là tháng 12) có thể dụng thổ làm trung gian giữa Thủy và Mộc.

Như thế là đang tương khắc mà chuyển sang tương sinh, đang tương sinh mà chuyển sang tương khắc là nhờ vai trò hỗ trợ của Thổ. Đó là cái công dụng trong việc bố trí phương vị của Bát quái và ngũ hành phù hợp với bốn phương tám hướng cùng với tứ thời bát tiết của người xưa.

Rõ ràng chúng ta thấy thuyết Âm Dương Ngũ Hành thực ra chỉ là một mô hình toán học về khả năng tự điều chỉnh của vũ trụ. Còn hình tượng về “bát quái” là mô hình tám tình hướng hay tám trường hợp có

thể xảy ra với những tập hợp từng ba hào một. Nó mang khái niệm sơ giản về lý thuyết tập hợp. Cũng như hình “Lạc thư” đã trình bày trên là một hình “ma trận” đơn giản. Điều đáng ngạc nhiên là thời xưa những lý thuyết ấy lại được phổ biến thấu suốt đến tận người dân không biết chữ ở mọi thôn xóm. Trong các hình chạm trổ ở các đền chùa đến các bản lưu khắc trang trí trên cửa buồng từng gia đình ở nông thôn thời xưa đều thấy có các mô hình “âm dương, bát quái”. Ngày nay khái niệm về toán học cao cấp như trên, dù là những khái niệm đơn giản nhất, lại chỉ mới có một số ít quốc gia phát triển là nghĩ đến việc đem nó vào nội dung giảng dạy ở chương trình phổ thông cơ sở (cấp I và II). Chính thông qua khả năng tư duy toán học trừu tượng, người xưa đã tìm ra tính biến hóa kỳ lạ của các con số 2, 3, 5, 6, 8 và 12. Những con số đó đã được dùng trong cách tính lịch, thời tiết, ứng dụng nó trong “can, chi”.

Không phải ngẫu nhiên mà ngày nay, hàng chục thế kỷ, khi mà các ngành khoa học cơ bản đã phát triển cao, khi con người đã tiến sâu vào những lý thuyết vật lý hết sức trừu tượng nhưng cũng hết sức cơ bản, thì người ta lại cũng thấy xuất hiện những con số cơ bản kỳ lạ đó. Tính chất kỳ lạ đôi khi “ma quái” của các con số trên, không thể lúc nào cũng giải thích được. Từ trước khoa học vốn đã biết 7 định luật “bảo toàn vật chất”, từ khi các nhà khoa học tìm ra lý thuyết lượng tử, người ta lại thấy thêm một số định luật bảo toàn nữa chi phối năng lượng lượng tử, làm thành 8 định luật cơ bản chi phối thế giới vật chất từ vi mô đến vĩ mô. Tại sao lại 8 mà không phải là một con số khác? Tại sao con số ấy cũng ngự trị trong bản tuần hoàn các nguyên tố hóa học của Mendelêép? Tại sao các con số thần bí kể trên lại cũng chi phối các lớp quỹ đạo của những điện tử quay chung quanh hạt nhân nguyên tử? ⁽⁵⁰⁾

Tại sao đức Phật tổ Thích ca Mâu ni lại cũng tự cho mình là đặc đạo khi tìm ra con đường của 8 điều ngay thẳng (bát chính đạo). Với ý nghĩa gì các học giả cổ khi ứng dụng vào Y học cũng nêu ra “bát cương, bát pháp”. Bản mật mã di truyền của sự sống, sự khám phá vĩ đại của thế kỷ 20 này cũng cho thấy: mật mã cho từng axitamin cũng là con số ba (cứ ba đơ quyết định một axitamin), một số nguyên tố

(50) I.Radounskaia: Idées follés, Ed.MI. Moscou, URSS,1972. Bản dịch sang tiếng pháp của Isokolev.

KINH DỊCH VÀ HỆ NHỊ PHÂN

gắn với số 5 chi phối. Chưa ai trả lời được những câu hỏi tại sao đó! Chính những điều chưa giải thích được đó là nguyên nhân dẫn đến những quan niệm thần bí về các con số. *Lý thuyết “ngũ hành” liên quan đến sự vận động biến hóa của con số 5. Các học giả cổ đã phát hiện ra tính biến động hợp lý của con số nguyên tố 5.* Thế giới vật chất sở dĩ tồn tại được vì bản thân nó mang sẵn tính biến động hợp lý của một mô hình gồm 5 trung tâm. Chúng có khả năng tự điều chỉnh thông qua cơ chế tương tác hai chiều “tương sinh và khắc” để tồn tại và biến hóa không ngừng. Không có khả năng đó, thế giới vật chất sẽ mất tính “lôgic nội tại” và không thể tồn tại.

Ngoài mô hình 5 trung tâm, tính lôgic nội tại còn duy trì được trong các mô hình cổ 3 trung tâm (tuy không ưu việt bằng) mà các triết gia cổ Á Đông cũng đã bàn đến. Người đại diện cho học thuyết về mô hình ba trung tâm là Dương Hùng, sống vào thời Tây Hán (sinh vào khoảng năm 53 trước CN). Ông đã viết cuốn “Thái Huyền” để lý giải về “Thái cực và Âm Dương”, lấy sự biến hoá của ba con số đầu làm gốc mọi biến hoá của trời đất.

Thực ra lý thuyết về “Thái huyền” cũng như lý thuyết về “Thái cực” đều là nhằm giải thích sự biến động của “âm dương” của “Dịch lý”, mục đích đầu tiên là để phục vụ việc làm lịch, tính được thời tiết trong năm.. Để tính lịch, “Dịch” dựa vào 8 quẻ đơn 64 quẻ kép và 384 hào (64 x 6 hào) làm gốc, còn “Huyền” thì thay 8 quẻ đơn bằng 3 Bộ, gồm 9 “Thủ” mỗi Thủ 3 “Tán”, cộng tất cả là 729 Tán làm gốc. Cả hai phương pháp tính toán đều dẫn đến kết quả là một vòng thời tiết phải là 365 và 1/4 ngày (tức là một năm), một chu kỳ trăng tròn là 29,5 ngày. Thế là từ sự biến hóa của các con số 1, 2, 3, 4, và 5 mà người xưa chẳng những đã thiết lập ra các mô hình vũ trụ uyên thâm mà còn tính ra lịch “âm dương” một cách chính xác. Nếu tính theo “Dịch” dựa vào 64 quẻ kép thì lấy 24 hào của 4 quẻ chính là Chấn, Ly, Đoài Khảm làm chủ 24 tiết khí trong năm, còn thừa 60 quẻ thì mỗi quẻ là 6 ngày 7 phân, nhân ra là 364 ngày và 1/4 ngày. Thời tiết thì lấy quẻ “Trung phu”, tiết “đông chí” làm mốc, đến hào “thượng cừ” quẻ “Di” là cuối tiết “đại tuyết” rồi tính hết vòng lại trở lại.

Nếu tính theo “Huyền” thì cứ 2 Tán hợp làm một ngày (1 thuộc ban









ngày, một thuộc ban đêm). Tính ra, 729 Tân thì được 364,5 ngày, còn thiếu 1 ngày nên phải thêm 2 tán “cơ” và “doanh” để cho thành 365,5 ngày. Như thế là dư ra 1/4 ngày thì sẽ trừ vào tháng nhuận. Huyền lấy Tân “sơ nhất” của “thủ trung” là lúc đầu “đông chí” Tân “cơ” và “doanh” là cuối tiết “đại tuyết”. Hết vòng lại trở lại. Xem thế thì chúng ta thấy lý thuyết về “Thái huyền” với mô hình 3 trung tâm (trời, đất và người) cũng là nhằm phục vụ yêu cầu trước tiên của người xưa là để tính lịch, dự báo thời tiết để biết trước thời vụ gieo trồng.

Vào đời nhà Tống lại có một học giả tinh thông dịch lý, đã áp dụng mô hình “âm dương, ngũ hành” và “bát quái” để xây dựng nên phép tính toán nhằm dự đoán cát hung, may rủi và vận hạn của đời người cũng như của từng cá nhân: đó là Trần Đoàn, ông là người đề xướng ra phương pháp Tướng số và Tử vi. Sau Trần Đoàn có Thiệu Ung (1011-1077) đã viết cuốn “Hoàng Cực kinh thế” nổi tiếng⁽⁵¹⁾. Ông dựa theo nguyên lý “Thái cực sinh lưỡng nghi. Lưỡng nghi sinh Tứ tượng...” để xướng một mô hình 4 trung tâm là “nhật, nguyệt, tinh, thần” (đối với vũ trụ) và “thủy, hỏa, thổ, thạch” (nước, lửa, đất, đá) cho địa thế, lấy số 4 làm gốc. Ông chia thời gian ra làm 4 bậc: Nguyên (nhật), Hội (nguyệt), Vận (tinh) và Thế (thần) để tính toán. Theo ông, mỗi Nguyên là một thời kỳ chuyển vận của mặt trời (nhật) gồm 129.600 năm. Mỗi Hội là một thời kỳ biến hóa của mặt trăng (nguyệt) bằng 1/12 Nguyên, tức 10.800 năm. Mỗi Vận chu kỳ của một tinh là 1/30 Hội, tức là 360 năm. Mỗi Thế là thời gian của một Thần bằng 1/12 Vận, tức là 30 năm. Như vậy một Nguyên có tất cả 12 Hội, 360 Vận, 4320 Thế. Đối với vũ trụ một Nguyên như 1 năm. Đó là khái niệm về đại lượng thời gian để đo đạc khoảng không vũ trụ của người xưa. Ông sắp xếp 12 Hội của một Nguyên ứng vào 12 quẻ sau đây:

Quẻ Phục	quản hội Tý	(☱☵)
Quẻ Lâm	quản hội Sửu	(☲☳)
Quẻ Thái	quản hội Dần	(☱☳)
Quẻ Đại Tráng	quản hội Mão	(☱☴)

(51). Trần Trọng Kim: Nho giáo - 2 tập-Sài Gòn xuất bản 1971.

KINH DỊCH VÀ HỆ NHỊ PHÂN

Quẻ Quái	quản hội Thìn	
Quẻ Kiên	quản hội Ty	
Quẻ Cấu	quản hội Ngọ	
Quẻ Độn	quản hội Mùi	
Quẻ Bì	quản hội Thân	
Quẻ Quan	quản hội Dậu	
Quẻ Bác	quản hội Tuất	
Quẻ Khôn	quản hội Hợi	

Dựa vào “tượng” của các quẻ trên, ông cho rằng: từ hội Ty đến hội Ty thì “dương trưởng mà âm tiêu”, từ hội Ngọ đến hội Hợi thì “âm trưởng mà dương tiêu”. Thiệu Ung dựa vào “tượng” cho rằng: trời mở ra ở hội Tý, đất thành ở hội Sửu, người sinh ra ở hội Dần. Từ đó tính đến đời vua Nghiêu, vua Thuấn bên Tàu là vào cuối hội Ty thuộc vào hào “cửu ngũ”⁽⁵²⁾ quẻ Kiên. Như vậy là ở vào giữa “Nguyên”, chính là lúc “dương cực trưởng”, do đó ông giải thích, về đời vua Nghiêu, Thuấn là cực thịnh. Hết hội Ty sang hội Ngọ là khởi đầu, chu kỳ “dương tiêu âm trưởng”, rồi dần dần đến hội Tuất là “bế vật. Đến khi ấy muôn vật sẽ không sinh ra nữa. Cho đến hội Hợi thì trời đất chấm dứt một vòng vận khí, cái đã sinh ra sẽ mất đi, một vòng tái sinh khác lại sẽ bắt đầu. Phải chăng Thiệu Ung, người sinh ra trước chúng ta ngót ngàn năm đã có khả năng toán học để có thể tiên đoán rằng vũ trụ có tồn tại một nghiệm số âm, như nghiệm số âm trong phương trình vũ trụ của Einstein mà khoa học vật lý hiện đại còn đang nghi ngờ. Nghiệm số đó là:

$$e = \sqrt{c^2 p^2 + m^2 c^4}$$

• Công nhận nghiệm số âm của phương trình này là công nhận sự tồn tại của một thế giới “phản vật chất”, và cái đó đóng vai trò gì trong sự tuần hoàn của vũ trụ. Điều này vẫn còn là vấn đề nan giải.

(52): Theo Minh Triệu đời Nguyên thì vào năm Giáp Tý là năm thứ 8 sau khi vua Hạ Vũ bên Tàu lên ngôi là bắt đầu vào, hội Ngọ, tính đến năm Giáp Tý là năm Canh Định thứ nhất đời vua Lý Tông nhà Tống (năm 1260) đã bắt đầu vận thứ 11 hội Ngọ. Vậy đến năm 1620 là hết vận thứ 11, từ 1621 đến 1980 là vận thứ 12. Như vậy tính ra là chúng ta đang ở những năm đầu vận thứ 13 hội Ngọ. Hết năm 1985 chúng ta còn 6475 năm nữa là hết hội Ngọ.

CHƯƠNG V

LÝ THUYẾT VỀ TÂM TRUYỀN - TRUNG CHÍNH VÀ ĐẠO TRUNG DUNG CỦA KHÔNG TỬ

Dựa theo mô hình Hà Đồ hay Lạc Thư về các con số đếm, từ thời con người chưa có chữ viết, còn phải dùng số lượng các chấm trắng và chấm đen để biểu diễn, người xưa đã nhận ra rằng, các con số từ 5 con số sinh đầu tiên được thành ra mãi đều xuất phát từ tâm (tức là con số 5) mà ra. Đến khi phát hiện ra cái “lý” xuất hiện các con số theo “Tượng của chúng (tức các nguyên lý của hệ nhị phân), thì người xưa lại một lần nữa nhận ra rằng các vòng số đều xuất phát từ “tâm”. Quan sát các hiện tượng vật lý quan trọng hàng ngày, như sóng nước, ánh sáng hay tiếng động, cũng đều nhận thấy chúng xuất phát từ một điểm hay một nguồn từ trung tâm lan ra.

1-Từ nguyên lý Tâm Truyền...: Như vậy thì chẳng có gì là bất hợp lý khi ta kết luận rằng, thuyết “Tâm truyền” xưa chính là xuất phát từ hệ nhị phân mà cổ nhân đã phát hiện. Từ đó người xưa nhận định rộng ra rằng, mọi điều thiện ác diễn ra hàng ngày trong đời sống xã hội, đều xuất phát từ trong tâm con người mà ra. Đi xa hơn về tư duy, người xưa nhận thấy, cái gì do “tâm” mà ra đều giữ được cân bằng mọi phía và đều trường cửu. Đơn giản nhất như bức Hà Đồ thì tổng các con số âm Dương xoay quanh tâm cũng đều bằng 20. Cái tâm Hà đồ là số 15 đã giữ cân bằng cho hai miền âm-Dương. Tiến đến Lạc Thư, cái tâm chỉ còn là số 5, nó có thể giữ cân bằng cho mọi hướng (đều bằng 15). Nghiên cứu rộng ra tất cả các vòng số nhị phân đều có tính đối xứng cân bằng qua tâm. Cũng như các vòng số, thế giới vật chất tồn tại quanh ta đều phải tuân theo quy luật cơ bản ấy. Vì vậy “tâm truyền” là thuộc tính “sinh-thành” của vạn vật. Không có tâm vật chất không tồn tại. Con người cũng thế. Mọi việc có xuất phát từ tâm, kết quả mới bền

KINH DỊCH VÀ HỆ NHỊ PHÂN

vững, thành đạt mới sâu sắc, xã hội mới ổn định. Cái không do tâm dễ tan biến, không thể tồn tại. Từ mô hình “tâm truyền” của các vòng số người xưa đã xây dựng nên cả một nền đạo lý lấy chữ “Tâm” làm nội dung và một học phái “tâm truyền” đối với Kinh Dịch. Vì cổ nhân cho rằng chỉ có chữ “tâm” mới làm cho con người đi sâu vào được những ý nghĩa thâm sâu của các “Tượng Số” nhị phân, mà không lời dẫn giải kỹ càng nào có thể nói hết. Vì vậy nhiều câu của những lời Quẻ, lời Hào, lời Tượng của Dịch cổ đều là những câu ngắn gọn, có tính chất ngụ ngôn, có khi tối nghĩa, bắt buộc chúng ta phải ra sức đào sâu suy ngẫm để có thể lĩnh hội được cái “ý tại ngôn ngoại” của cổ nhân. Vì vậy mà Không Tử xưa cũng đã phải đọc Dịch đứt cả dây da buộc lẻ sách đến ba lần, Ngài mới nắm được và mới có thể viết nên 10 Thiên Truyền gọi là Thập Dực để góp phần giải thích thêm Dịch.

Nghiên cứu các bảng Hà Đồ hay Lạc Thư, Tiên Thiên hay Hậu Thiên Bát Quái và 64 Trùng Quái, dù chúng xếp theo hình tròn hay hình vuông, cái “tâm” bao giờ cũng ở giữa. Cái “Tâm” ở giữa mới có thể giữ cân bằng được mọi hướng. Trong cuộc sống hàng ngày chúng ta cũng thấy, muốn giữ được cân bằng bất cứ vật gì cũng đều phải dựa vào cái tâm của vật đó. Vì vậy mà người xưa gắn cái Tâm với từ “Trung”. Tâm mà không “trung” thì không còn là tâm. Nhưng đã “trung” thì phải “chính” mới có thể giữ được cân bằng lâu bền. Cái tâm mà “tà” thì chỉ làm hại cho chính mình và cho cả đồng loại. Kẻ quyền cao chức trọng mà “tâm tà” thì gây loạn cho đất nước, trật tự sẽ không còn. Trung mà không chính tất không thể trường cửu. Vì vậy mà hai từ “trung chính” luôn luôn gắn liền với nhau. Lý thuyết “trung chính” rõ ràng được thoát thai từ nguyên lý “tâm truyền” của các Tượng Số. Nghiên cứu các Hào trong tám số ba vạch (Bát Quái), hào giữa được coi là hào “trung”. Đối với các trùng quái thì hào giữa của hai quẻ trên dưới, tức là hào 2 và hào 5 là hai “hào trung”. Vị trí của chúng được coi là tối ưu vì chúng ở trung tâm các quẻ. Tuy nhiên, chúng mới chỉ được đúng “vị” mà thôi. Chúng chỉ trở thành hoàn hảo khi đều là những Hào “chính danh” mà nguyên lý nhị phân đã dành cho chúng, y như con người đã có “trung” phải có “chính” vậy. Hào “chính” ở đây có nghĩa là số 2 là số chẵn, tức số âm, như vậy Hào 2 phải là hào âm; còn số 5 là số lẻ, tức là số dương thì Hào 5 phải là hào dương. Như thế hai



Hình 6. Tử Tư - Tác giả Trung Dung

KINH DỊCH VÀ HỆ NHỊ PHÂN

hào đó là vừa trung lại vừa chính. Nếu ngược lại thì chúng chỉ có “trung” mà không có “chính”. Hào 2 và Hào 5 là hai hào trung tâm của mỗi quẻ Dịch, mang giá trị chủ yếu của mỗi quẻ nếu dùng chúng trong dự báo. Chúng được đánh giá ở tính chất vừa “trung” lại vừa “chính” hay chỉ có “trung” mà không có “chính”. (xin xem thêm phần ứng dụng của Dịch ở các chương sau).

2-... đến Đạo Trung Dung: Quan niệm về “tâm truyền” và “trung chính” xuất phát từ quan sát các tính chất “tượng số” của hệ nhị phân được các môn đồ của Khổng Tử sau này phát triển lên một mức cao hơn, trở thành “phương pháp xử thế” của Nho giáo, dưới tên gọi là “Đạo Trung Dung”. Rõ ràng Đạo Trung Dung chịu ảnh hưởng sâu sắc nguyên lý Tượng Số của hệ nhị phân. Trung Dung là cuốn sách do người cháu nội của Khổng Tử là Tử Tư (tên là Khổng Cấp) soạn ra. (H66) Ông này được Tăng Tử là người học trò giỏi của Khổng Tử, đã được Ngài tâm truyền cho nhiều điều về lý thuyết này, truyền dạy lại. Sau Tử Tư soạn thành sách. Cuốn Trung Dung cùng với cuốn Đại Học của Tăng Tử vốn là những phần trong Bộ Lễ Ký xưa, đến đời nhà Tống, Chu Hy mới tách ra thành hai cuốn riêng biệt. Hai cuốn này cùng với hai cuốn khác là Luận Ngữ và Mạnh Tử làm thành bốn cuốn sách cơ bản để giáo dục đạo đức con người của Đạo Nho, gọi là Tứ Thư. Cùng với 5 cuốn Kinh mà chúng ta đã kể ở phần đầu, chúng là những sách kinh điển bắt mọi người phải tinh thông nếu muốn thi cử ra làm quan hay muốn có một địa vị được tôn trọng trong các xã hội phong kiến truyền thống Á Đông.

Ngay trong chương đầu sách Trung Dung, do Chu Hy đời Tống biên soạn từ trong Bộ Lễ Ký ra, ông đã cho một định nghĩa: “*Bất thiên chi vị trung; bất dịch chi vị dung. Trung giả, thiên hạ chi chính đạo; dung giả, thiên hạ chi định lý.*” (Không lệch bên nào gọi là trung; không hay thay đổi gọi là dung. Trung là con đường chính đáng của mọi người; dung là cái lý đã định cho mọi người). Trung Dung nếu mở ra thì lan ra sáu cõi, nếu thu lại thì nó lui ẩn căn mật trong tâm. *Từ Tư đã nâng tinh trung chính trong Dịch học lên thành “Đạo Trung Dung” để xây dựng thành một nhân sinh quan chung cho Khổng học. “Từ Tư nhận thấy tất cả, từ những cái vô tri giác cho đến con người ở đâu và khi nào cũng ở vào giữa những cái chung quanh nào đó, có cả phía trước và phía sau, phía tả và phía hữu, phía trên và phía dưới. Hình thế ấy luôn*

luôn chuyển động nhưng bao giờ cũng giữ mối tương quan không thay đổi với nhau. Cái thế đứng giữa ấy gọi là “trung”; cái thế tương quan không thay đổi trong cuộc vận động chung liên miên ấy gọi là “dung”⁽⁵³⁾. Có lẽ một số nhà nghiên cứu không đi sâu vào lý thuyết nhị phân, không thấy rõ được học thuyết Trung Dung chính là xuất phát từ nguyên lý “tâm truyền” và tính chất “trung chính” của các hào giữa các Tượng Số, nên đã cho rằng quan niệm của người xưa về Trung Dung mang màu sắc huyền học.

Nhưng nghiên cứu kỹ Trung Dung chúng ta thấy toát lên ý nghĩa về phép xử thế lớn, có tính đoàn kết rộng rãi và tính bao dung rất rộng. Cổ nhân còn gọi Trung dung là Trung hòa. Chương đầu sách đã viết: “*Trung là cái gốc lớn của thiên hạ, hòa là cái đạt được đạo của thiên hạ. Đạt được trung hòa thì trời đất yên định, muôn vật sinh nở.*” (... *Chỉ trung hòa thiên địa vị yên, vạn vật dục yên*). Chương XIV lại giải thích thêm nội dung của Trung Dung: “*ở bên trên, người quân tử không đè nén kẻ dưới. Ở bên dưới người quân tử không nịnh bợ kẻ trên. Chỉ lo giữ mình cho đúng đắn, mà không hề cầu lụy ai thì không có sự oán hận. Trên không oán trời, dưới không trách người, cho nên quân tử cư xử bình dị để thuận theo mệnh trời. Còn tiểu nhân thì làm liều để cầu may.*”⁽⁵⁴⁾

Nội dung “công bằng, đoàn kết và bao dung” bao trùm trong nhiều chương mục của sách Trung Dung. Muốn thế đạo Trung Dung khuyến con người phải giữ được trung chính từ trong gia đình, họ hàng, làng xóm, đến xã hội. Nâng phương pháp xử thế lên thành “Đạo”, Khổng học rõ ràng đã chịu ảnh hưởng của học phái Lão tử. Ngay chữ “Đạo” là đã mượn những khái niệm triết học của Lão học. Chương LXXVI Đạo Đức Kinh đã nói về Đạo nội dung gần như phép xử thế của Trung Dung: “*Cao thì ức chế, thấp thì nâng lên, nhiều thì bớt đi, thiếu thì bù vào...*” (Cao giả ức chi, hạ giả cử chi, hữu giả tổn chi, bất túc giả bộ chi).⁽⁵⁵⁾ Nội dung của Trung Dung cũng chịu ảnh hưởng của tư tưởng Lão tử về cách tu dưỡng đạo đức: trước nhất là phải biết mình và tự thắng mình: “*Biết*

(53) Vũ Khiêu và Quang Đạm: Đại Học - Trung Dung - Nho Giáo. Nhà XB Khoa học Xã hội. Hà Nội, 1991, tr 136.

(54) Sách đã dẫn, trang 158.

(55) Thu Giảng Nguyễn Duy Cán: Lão Tử-Đạo Đức Kinh. Nhà XB Văn Học, Hà Nội, 1992, tr.19.

Hình 67. Lão Tử

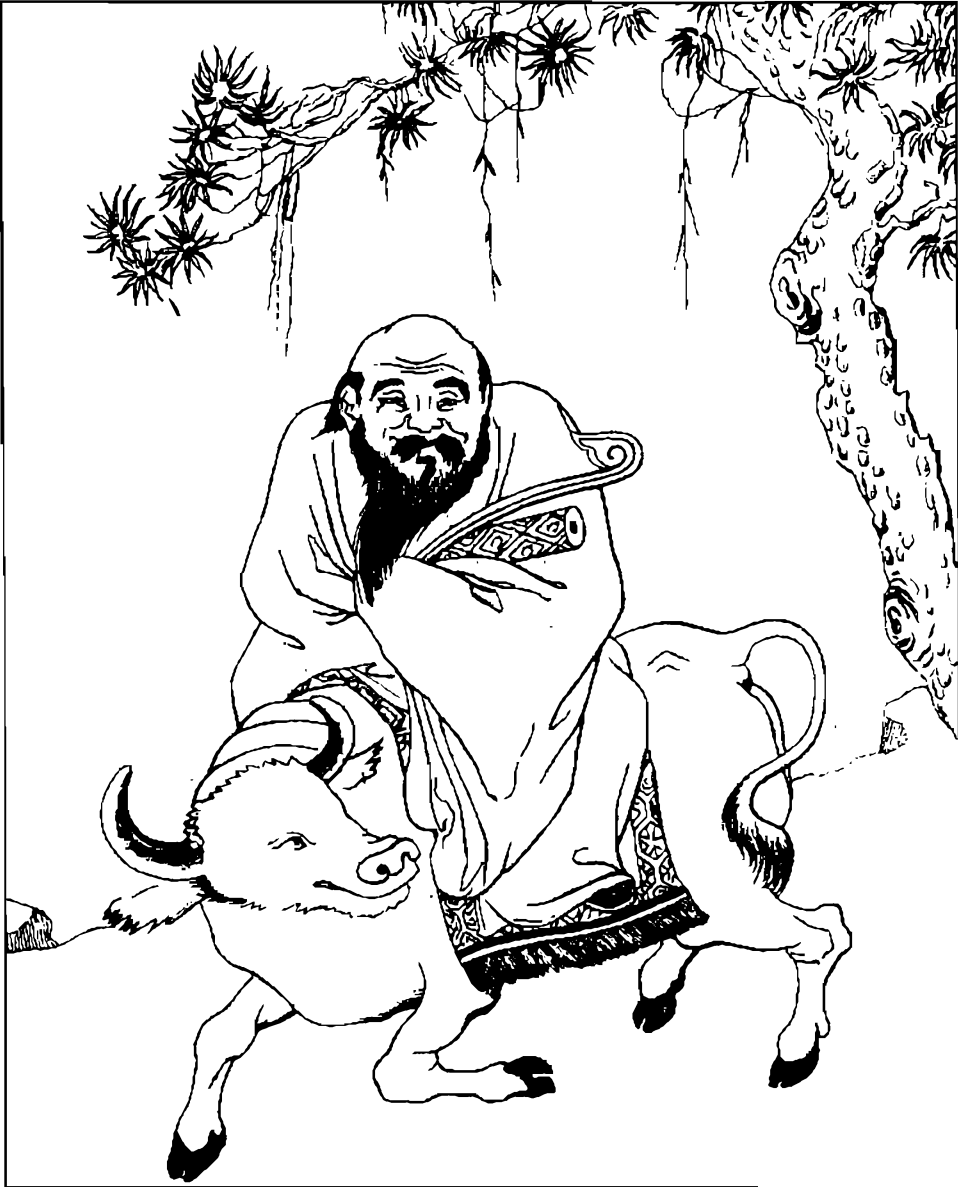

người là có trí, tự biết mình là sáng suốt, thắng người là có lực, tự thắng được mình mới là mạnh” (Tri nhân giả trí, tự tri giả minh, thắng nhân giả hữu lực, tự thắng giả cường).

Chương LXIII Đạo Đức Kinh dạy con người: *“Làm việc khó phải bắt đầu từ chỗ dễ. Làm việc lớn phải bắt đầu từ chỗ nhỏ... Vậy nên, Thánh nhân xem việc gì cũng khó, nên trọn đời không gặp gì khó cả.”* (Đò nan ư kỳ dị, vi đại ư kỳ tế. Thị dĩ, Thánh nhân do nan chi, cố, chung vô nan hỹ).⁽⁵⁵⁾ Đạo Trung Dung cũng thế, khuyên con người muốn làm việc lớn phải bắt đầu từ việc nhỏ, như người đi xa phải bắt đầu từ những bước đi gần, muốn lên đỉnh núi phải bắt đầu từ chân núi.

Cũng như “Đạo” của Lão Tử, Đạo Trung Dung là phép xử thế lớn của thiên hạ nhưng ít ai làm được trọn vẹn. Muốn giữ được đạo Trung Dung Tử Tư cũng như Khổng Tử đều đề cao sự tu thân. “Nói tu thân là ở chỗ giữ cho cái tâm mình được chính. Thân có điều tức giận thì tâm chẳng thể chính được, có nỗi sợ hãi thì cũng chẳng chính được, có điều vui thích cũng chẳng chính được, có nỗi lo buồn cũng chẳng chính được. Tâm không ở vào chỗ của nó thì có nhìn mà không thấy, có lắng mà không nghe, có ăn mà chẳng biết mùi vị. Thế cho nên, nói tu thân là ở chỗ chính được cái tâm của mình” (Sở vị tu thân, tại chính kỳ tâm giả. Thân hữu sở phần xí, tắc bất đắc kỳ chính; hữu sở khủng cụ, tắc bất đắc kỳ chính, hữu sở hảo lạc, tắc bất đắc kỳ chính, hữu sở ưu hoạn, tắc bất đắc kỳ chính. Tâm bất tại yên, thị nhi bất kiến, thích nhi bất văn, thực nhi bất tri kỳ vị. Thử vị tu thân tại chính kỳ tâm) (Trung Dung - chương Chính Tâm Tu Thân).

Đạo Trung Dung về cơ bản đồng nhất với lý thuyết về “Trung Đạo” (con đường chính giữa) do Đức Phật Thích Ca nêu lên, cả về nội dung tư tưởng lẫn đạo pháp của Ngài. Ngài đã tốn một thời gian dài trong cuộc đời đi tìm chân lý, vì muốn diệt những dục vọng cá nhân tâm thường. Ngài đã đi vào con đường tu hành khổ hạnh ép xác, đến nỗi thân mình trở thành gầy gò chỉ còn da bọc xương nhưng rút cục Ngài vẫn không thành chánh quả. Ngài đã suy nghĩ rất

(55). Thu Giang Nguyễn Duy Cán: Lão Tử - Đạo Đức Kinh. Nhà XB Văn Học, Hà Nội, 1992, tr.19.

KINH DỊCH VÀ HỆ NHỊ PHẦN

nhiều mới tìm ra con đường “Trung Đạo”, liền từ bỏ con đường cực đoan tu hành khổ hạnh, bắt đầu bồi dưỡng sức khoẻ bằng quả bánh và mật ong của các tín đồ và thương gia dâng tặng, mặc cho nhiều đệ tử chủ trương theo cách tu hành ép xác, đã chê bai và từ bỏ Ngài. Do kiên trì sửa đổi phép tu hành, kiên quyết đi theo con đường “Trung Đạo” nên sức khoẻ dần dần hồi phục, Ngài lấy lại được trí minh mẫn vốn có ban đầu. Sau đó Ngài đã ngồi dưới gốc cây Bồ Đề nhập Thiền suy ngẫm cho đến khi thấu hiểu được mọi lẽ sinh tử, vòng luân hồi của Vũ Trụ và phát hiện con đường Bát Chính để cứu độ chúng sinh. (Hình 68). Con đường “Trung Đạo” của Ngài cũng chính là Đạo Trung Dung về phép xử thế của Khổng Tử và Tử Tư đã nêu lên. Vì vậy không phải ngẫu nhiên mà học giả tinh thông Dịch lý của Việt Nam là cụ Phan Sào Nam, đã nói: Hiểu được dịch thì đối với Đạo Lão và Đạo Phật là có thể “nhất dĩ quán chi”.⁽⁵⁶⁾

Để kết luận chương này, không gì bằng lấy ngay lời của Tử Tư ca ngợi Đạo Trung Dung: “Nó mênh mông như biển cả, nó sinh hóa và dưỡng dục tất cả vạn vật trong vũ trụ. Nó bắt từ nơi mặt đất và vượt cao lên đến trời. Đạo ấy rộng lớn, đầy đủ thay! Nó bao gồm cả ba trăm điều nghi lễ và ba ngàn vẻ uy nghi...”⁽⁵⁷⁾

(56) Phan Bội Châu: Kinh Dịch (Do Chương Thâu biên soạn-sách đã dẫn)

(57) Đoàn Trung Còn: Đại Học-Trung Dung. Sách đã dẫn.



Hình 68. Đức Phật Thích Ca lúc 31 tuổi
(Tranh chạm trên đá cẩm thạch, đặt tại Budakaya)
Ấn Độ

CHƯƠNG VI

QUAN NIỆM “CON NGƯỜI LÀ
MỘT VŨ TRỤ NHỎ”

1-Con người và Trời Đất là một thể thống nhất (Nhân thân dữ Thiên Địa đồng nhất thể): Theo cổ nhân thì những nguyên lý của Tượng Số nhị phân không những được phổ biến trong quy luật của Vũ Trụ mà còn thấy chúng thể hiện cả trong những quy luật sinh học, nhất là đối với con người. Nhà Y học lỗi lạc Việt Nam Hải Thượng Lãn Ông, người rất tinh thông Dịch lý đã viết: “Người ta nhờ khí của trời đất mà sinh ra, cũng có đủ hình Thái Cực trong thân người... Trời đất phối thai ra muôn vật, nào đẻ ra bọc, nào đẻ ra trứng, hóa ra khí, sinh ra hình. Sâu bọ và cả cây cỏ đều có sống có chết, có tri giác. Tuy bẩm sinh khác nhau nhưng đều có một Thái Cực ở trong, rồi mới hóa sinh ra được. Hướng chi thân người là một “Trời Đất nhỏ” được toàn thể của âm dương, đủ cả Ngũ Hành để hóa dục, lại chẳng có một điểm Thái Cực để làm căn bản phát sinh ra hay sao?”⁽⁵⁸⁾, Âm Dương là bên phải, bên trái của cơ thể; là Huyết và Khí, là Hàn và Nhiệt bên trong của cơ thể. Trời Đất có Ngũ Hành thì con người có Ngũ Tạng. Trời Đất có chu kỳ 12 tháng thì con người có 12 đường Kinh. Trời Đất có vòng 360 ngày thì con người có 360 huyết chính... Chương “Âm Dương ứng tượng đại luận” cuốn Nội Kinh Tô Vấn, một cuốn sách Kinh điển của Đông Y cổ viết: “Âm Dương là đạo của trời đất, là dương mối của muôn vật, là cha mẹ của mọi biến hóa, là gốc ngọn của sự sinh sát, là cái kho chứa mọi sự thần minh.”⁽⁵⁹⁾. Ở trong con người Âm Dương phải cân bằng, đặng đối. Còn nếu “âm thắng thì sinh bệnh hàn, dương thắng thì sinh bệnh nhiệt”. Phân biệt âm dương trong cơ thể con người, chương “Kim Quy Chân Ngôn luận” sách Tố Vấn viết: “trong con người, ngoài

(58) Hải Thượng Lãn Ông: Tập “Huyền Tấn phát vi”, trong Bộ Hải Thượng Y Tông tâm lĩnh.

(59) Hoàng đế nội kinh Tố vấn- Nguyễn từ Siêu dịch. Nhà thuốc Hồng Khê xuất bản, Sài Gòn, 1954, tr.50.

là dương, trong là âm; sau lưng dương, trước bụng là âm, với phủ tạng thì Tạng là âm, Phủ là dương. Can, Tâm, Tỳ, Phế, Thận là năm Tạng đều thuộc âm; Mật, Dạ dày, Ruột non, Ruột già, Bàng quang và Tam Tiêu là sáu Phủ, đều thuộc dương...”⁽⁵⁹⁾.

Như vậy người xưa đã coi Người và Trời Đất hay Người và Vũ Trụ là đồng nhất thể, cái gì có trong trời đất đều có trong con người. Vũ Trụ chỉ có 9 số của Lạc Thư thì con người cũng có 9 khiếu (9 lỗ thông với bên ngoài là hai mắt, hai tai, hai lỗ mũi, miệng, lỗ đái và hậu môn). Quy luật của Trời Đất cũng là quy luật của con người. Suy rộng ra thì, từ cái vĩ đại nhất của Vũ Trụ đến cái nhỏ nhất tồn tại quanh ta đều mang trong lòng nó những quy luật chung. Những quy luật đó thể hiện trong các Tượng Số nhị phân mà chúng ta đã khảo sát. Điều làm chúng ta ngạc nhiên là những tư tưởng mới nhất của khoa học hiện đại lại có nhiều điều rất giống với sự khám phá của người xưa vốn đã được phổ cập ở *A'* Đông từ trên vài ngàn năm nay. Lý thuyết Toán Hình Học Fraktal về Vũ Trụ xuất hiện những năm gần đây rõ ràng đã mô tả lại những điều mà Dịch lý đã nói từ hàng ngàn năm về trước. Không như Vật lý hạt nhân đi sâu vào các hạt cơ bản của vật chất một cách riêng biệt, rút cục là rất khó tìm ra mối liên kết chúng lại thành một thể cơ bản thống nhất, hệ toán Fraktal về Vũ Trụ đã theo cơ chế “nhị phân” của Dịch, cuối cùng đã đi đến kết luận như Dịch cổ: “Cái vi thể cuối cùng của bất cứ một khối lượng vật chất nào cũng chính là hình ảnh đại thể của chính nó.”⁽⁶⁰⁾ (Hình 69).

Như vậy, lời nhận xét của một tác giả phương Tây về sách Dịch: “Dịch là một cuốn sách tối cổ mà cũng là cuốn sách tối tân nhất. Kinh Dịch cho con người chiếc chìa khóa mãi mãi mới để thâm nhập vào những ẩn số của định mệnh họ...”⁽⁶¹⁾, rõ ràng là một đánh giá rất thực tế. Từ nhận thức “con người là một Vũ Trụ nhỏ”, người xưa thường xem

(59) Hoàng đế nội kinh Tố vấn- Nguyễn tử Siêu dịch. Nhà thuốc Hồng Khê xuất bản, Sài Gòn, 1954, tr.50.

(60) Benoit B. Mandelbrot: Die Fraktale Geometrie der Natur. Birkhauser Verlag, Basel-Boston-Berlin, 1991.

(61) E. Perrot: yi-king-Le livre des Transformations. Librairie deMedicis, 1973.

Lượng Tử một đoạn dài và các phân lượng tử
từng khúc phân đôi nhỏ dần của nó

(Trong *Fraktale Geometrie der Natur*-B.B.Mandelbrot

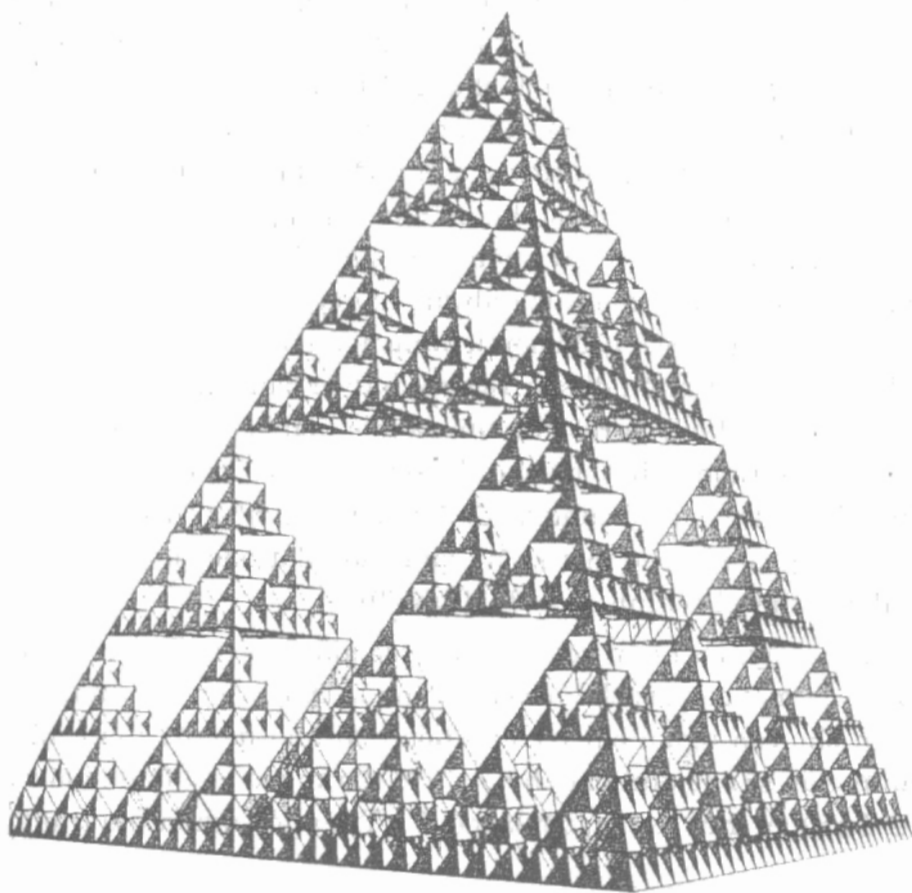

Hình 69 : Lượng tử từng chia đôi của một khối hình chóp
(Die Fraktale Geometrie der Natur-B.B.Mandelbrot

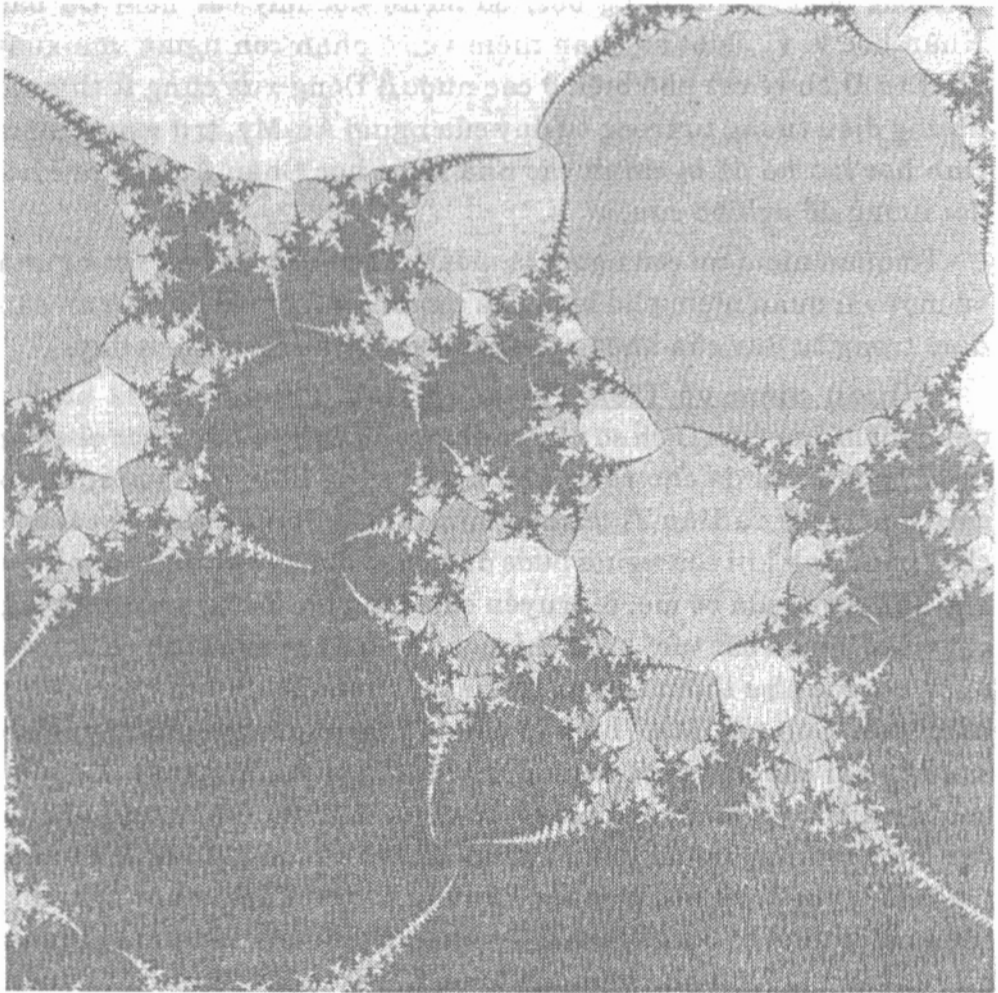

Hình 70 : Fraktal một trạng thái Chaos

KINH DỊCH VÀ HỆ NHỊ PHẦN

mọi vấn đề về nhân học một cách tổng quát ít chia cắt nhất. Trong khoa Y học cổ truyền thể hiện rõ nhất về cách nhìn tổng quát đó. Những môn học tương như thần bí chung quanh con người cũng rất được người xưa quan tâm nghiên cứu và đã để lại một kho tàng đồ sộ về các vấn đề này, mà nền học thuật phương Tây ít chú ý đến, như các môn Nhân tướng học, Số mệnh học hay các môn Dự báo Nhân học v. v... Một số quan niệm về số phận con người vốn xuất phát từ Dịch lý rất phổ biến ở các nước Á Đông xưa cũng ít thấy có những điều tương tự trong tư duy của người Âu-Mỹ, trừ môn Chiêm tinh học mà nó đã bị chính các nhà khoa học Châu Âu gạt ra khỏi đối tượng để nghiên cứu.

Từ quan niệm coi con người là một Vũ Trụ nhỏ, ta hãy xét hệ quả về một vài quan niệm phổ biến của người xưa còn để lại dấu ấn sâu đậm trong tư duy của không ít người trong chúng ta hiện nay.

2-Quan niệm về Tiên Thiên và Hậu Thiên: Đây là những quan niệm dựa trên Dịch số như chúng ta đã nghiên cứu ở các chương trên. Người xưa đã cho rằng, con người cũng như Vũ Trụ, cũng có cái Tiên Thiên và Hậu Thiên của mình. Tiên Thiên chính là cái thể chất bẩm sinh khi con người bước đầu chào đời. Nó phụ thuộc nhiều vào khí huyết của bố mẹ, di truyền của dòng họ. Y học truyền thống gọi “Tiên Thiên bất túc” là để chỉ một đứa trẻ khi mới sinh ra đã yếu đuối, còi cọc như thiếu tháng, thiếu cân; hoặc có những khuyết tật bẩm sinh. Còn cái Hậu Thiên là cái đã thông qua nuôi dưỡng, giáo dục lâu dài cho đến tuổi trưởng thành của mỗi con người. Nó phụ thuộc nhiều vào hoàn cảnh kinh tế của gia đình, địa vị xã hội của cha mẹ và những người thân, sự dạy dỗ lâu dài của gia đình và nhà trường. Trong triết học phương Tây và cả khoa Tâm lý học hiện đại cũng chưa thấy có công trình nào nâng vấn đề này thành một quan niệm có tầm lý luận như phương Đông. Cái Tiên Thiên và Hậu Thiên không nhất thiết phải là nguyên nhân hay hậu quả của nhau. Cái Tiên Thiên nếu có “bất túc” thì con người có thể dùng phép nuôi dưỡng và giáo dục để tạo thành cái Hậu Thiên tốt, thậm chí ưu việt. Trái lại Tiên Thiên dù có sung mãn ưu việt, nhưng do nuôi dưỡng sau này không được đầy đủ hoặc do quá trình giáo dục sai lầm hay

khiếm khuyết cũng có thể tạo ra cái Hậu Thiên còi cọc, kém cỏi.

Tuy nhiên, theo quan niệm của Dịch lý A Đông thì Tiên Thiên của mỗi con người còn bao gồm cả cái phần gọi là “số mệnh” bẩm sinh, y như các con số vốn đã có sẵn vị trí của chúng trong không gian vậy. Như chúng ta đã nghiên cứu vị trí các con số trong Hà Đồ, Lạc Thư và Tiên Thiên, Hậu Thiên Bát Quái thì, nếu không có một vị trí nhất định trong không gian các con số cũng như muôn vật trong trời đất sẽ không thể tồn tại. Cũng như các con số, con người nếu thuộc vào một số đi theo cặp sinh-thành (1-6) thì nhất định chúng phải ở phương Bắc, chịu mệnh Thủy và những tính chất kèm theo. Nếu lại Thuộc vào một số đi theo cặp sinh-thành (3-8) thì phải có vị trí ở phương Đông, chịu mệnh Mộc và những tính chất kèm theo. Thuộc các con số đi theo cặp “sinh-thành” nào thì có vị trí theo cặp “sinh-thành” đó và phải chịu những ảnh hưởng của vị trí đã định. Đây là điều không thể cưỡng lại. Các con số có bản chất và vị trí Tiên Thiên của chúng, chúng phải biến dịch theo quy luật nhất định của vị trí đó để có cái “dụng” về Hậu Thiên. Con người cũng thế, phải biến dịch theo vị trí Tiên Thiên của mỗi người để chuyển sang vị trí Hậu Thiên như các con số. Vì vậy, theo Dịch thì trong cái Tiên Thiên của mỗi người có cái phần “số phận” của người đó. Phần số mệnh này là rất khó thay đổi. Nó thuộc bản chất ban đầu của mỗi con người khi được sinh ra. Nếu cái phần Tiên Thiên về cơ thể có thể dùng phép nuôi dưỡng để bổ túc cho phần Hậu Thiên được cường thịnh thì cái phần Tiên Thiên do “số mệnh” là rất khó thay đổi. Kinh nghiệm thực tế của đời người qua năm tháng sống đã minh chứng thêm cho nhận định trên của người xưa. Lòng tin ở số mệnh hình như vốn đã có sẵn trong tiềm thức con người từ khi mới được sinh ra; nhưng lúc còn trẻ, đang đầy sức sống vươn lên, lý trí tiến thủ đã lấn át lòng tin đó, con người ít khi nghĩ đến nó; chỉ khi về già những tham vọng đã giảm, nhất là có nhiều cơ hội để tĩnh tâm, người ta mới chiêm nghiệm thấy. Cổ nhân cũng đã nói: “đức năng thắng số” để nói lên rằng, chỉ có sự cố gắng rèn luyện tu thân là điều con người có thể làm thay đổi được cái bản chất vốn tàng ẩn trong bản thân mình, từ đó mới có thể làm thay đổi “số mệnh”. Đó là cái thắng của ý chí con người. Cổ nhân gọi điều đặc biệt này là “tinh mệnh”. Tính chất con người liên quan chặt chẽ đến cái “mệnh” của người đó. Một con người có tính cách hay gây gổ với mọi

KINH DỊCH VÀ HỆ NHỊ PHẦN

người, hiếu thắng, ít biết kiềm chế, thì cái “mệnh” người đó sẽ lắm gian nguy cũng là điều dễ hiểu. Hoặc một kẻ nóng nảy làm gì cũng vội vàng, hay làm ẩu, thích uống rượu mà lại ham đi xe máy với tốc độ cao thì cái “mệnh” kẻ đó dễ bị chết vì tai nạn cũng chẳng có gì là bi hiểm. Vì vậy mà trong ngôn ngữ thông thường, hai từ “tính mệnh” luôn luôn gắn liền với nhau. Chính cái “tính” ảnh hưởng lớn đến cái “mệnh” của mỗi người. Tuy nhiên cái phần “tính” này có thể do rèn luyện mà thay đổi. Công rèn luyện để làm cải biến cái bản tính của con người theo hướng thiện, chính là cái mà người xưa gọi là “đức năng thắng số”. Kẻ không chịu rèn luyện, cứ sống theo cái bản tính bẩm sinh, tất yếu phải theo quy luật của “số mệnh”, chịu sự tốt xấu của quy đạo đã được an bài.

3-Quan niệm về Thể và Dụng: Đây lại là một hệ quả của thuyết Tiên Thiên và Hậu Thiên nhưng quan niệm này mang nhiều tính thực dụng hơn. Đây là một cố gắng của cổ nhân đem áp dụng lý thuyết Tiên Thiên và Hậu Thiên để giải thích những thành đạt lớn nhỏ tương lai của con người theo Tượng Số.

Cổ nhân cho rằng mỗi con người có cái Thể và cái Dụng đặc trưng riêng biệt, do vị trí của người đó trong không gian khi được sinh ra. Vì thế nó phụ thuộc rất lớn vào ngày, giờ chào đời của từng người. Theo Dịch số thì mỗi giờ, mỗi ngày, mỗi tháng, mỗi năm là một vị trí khác nhau trong không gian Vũ Trụ. Nên cái Thể và cái Dụng của mỗi con người phụ thuộc vào từng Toạ độ không gian tương ứng. Thể và Dụng nhiều khi đi đôi với nhau, nhưng cũng không nhất thiết cái Dụng luôn luôn là hệ quả của cái Thể. Nếu quan niệm về Tiên Thiên và Hậu Thiên còn có phân trừu tượng thì, quan niệm về Thể và Dụng là cụ thể. Người xưa quan niệm cái Thể của con người là cái Thể hoàn chỉnh lúc tuổi trưởng thành. Thường lấy đến mốc 30 tuổi. Như vậy là nó bao gồm cả sự nuôi dưỡng và giáo dục từ ấu thơ cho đến tuổi thành thực là ba mươi. Còn Dụng là tác dụng của con người đó đối với cộng đồng và xã hội từ trên ba mươi tuổi cho đến mãn cuộc đời. Quy luật thông thường là Thể tốt sẽ dẫn đến cái Dụng tốt. Tuy nhiên có không ít điều nghịch lý khó đoán trước, mà người xưa cho là do “số mệnh” tạo nên. Trong thực tế cuộc sống có nhiều trường hợp con người có cái Thể rất tốt cả về mặt thể chất lẫn giáo dục, nhưng cái Dụng của người đó là rất kém, có khi trở

thành vô dụng một cách chủ động hoặc bị động do thời thế. Ngược lại, có người cái Thể rất kém về chất lẫn học vấn, nhưng khi ra đời họ lại có cái Dụng lớn, thậm chí rất lớn. ở một số trường hợp suy xét kỹ, chúng ta có thể thấy nguyên nhân chính là do “tính cách” của mỗi con người tạo nên. Có người bản tính chỉ thích an nhàn, lười cả việc suy nghĩ, tuy có đào tạo đầy công nhưng vẫn không thiết đến công danh sự nghiệp, được đến đâu hay đến đó, từ chối mọi cơ hội đã đến tầm tay, cuối cùng trở thành kẻ vô dụng suốt đời. Có kẻ hăm hở săn lùng địa vị, quyền lợi, đấu đá lung tung, nhưng lại chịu thất bại thảm hại, cuối đời cũng trở thành kẻ vô dụng. Lại có một số người, tính tình ba phải, trí tuệ thấp kém nhưng lại do sự tranh dành phe phái nên họ được đưa lên những vị trí rất cao để làm cái “bung xung” cho thời thế, chịu tiếng xấu thay cho kẻ chủ mưu. Số người này rõ ràng do thời cuộc tạo nên. Đó là những hiện tượng “xác xuất” mà con người khó lòng biết trước. Những điều may rủi khó giải thích đó, được người xưa quy cho là do “số mệnh” tạo nên. Như vậy rõ ràng là trong cuộc sống từ xưa đến nay dù ta muốn hay không, cũng đã và đang tồn tại hai điều mà cổ nhân tóm lược thành hai loại là “tính mệnh” và “số mệnh”. Đúng hay sai chưa thấy có công trình nghiên cứu nào giải thích có tính chất thuyết phục. Tuy nhiên có điều hiển nhiên là chúng ta không thể phủ nhận tất cả những nhận xét và suy ngẫm của người xưa để lại về vấn đề này.

PHÂN BA

64 QUẺ DỊCH

Một số điều cần nhắc lại khi nghiên cứu 64 quẻ Trùng Quái

Như chúng ta đã biết, các quẻ Dịch cùng những lời quẻ (Quái Từ) và lời Hào (Hào Từ) nguyên thủy vốn để phục vụ việc dự báo, tức môn Bói Dịch cổ. Môn Bói này lại dựa vào Tượng Số của hệ nhị phân. Vì vậy có thể nói 64 Tượng Số Trùng Quái là 64 tình huống, sự việc, giai đoạn, thời điểm khác nhau thường xảy ra trong xã hội và trong cuộc đời mỗi người. Nó bao quát một cách đại cương nhất những biến thiên của Tạo Hoá, từ thiên văn, địa lý, thời tiết bốn mùa đến những biến cố của xã hội cùng những hoàn cảnh khác nhau của con người trong mọi thời đại. Vì nội dung có tính khái quát như thế nên người xưa mới dùng để bói. Xã hội và đời người, từ xưa tới nay, vốn có “hằng hà sa số” các biến cố, các tình huống khác nhau, nhưng tóm lại chỉ đúc kết và phân loại trong 64 Tượng Số nhị phân cơ bản đó. Vì vậy mà người xưa cũng chỉ có thể cho mỗi quẻ mỗi hào một ý nghĩa hết sức đại cương với từng loại sự việc lớn được phân loại, hay từng tình huống lớn khác nhau, từ đó đưa ra lời khuyên về một phương pháp xử thế tối ưu tùy theo loại, để cho người chủ thể tự chọn lấy, tự quyết định, chứ không đưa ra chi tiết bất cứ một giải pháp cụ thể nào. Trong những lời khuyên về xử thế, nhiều lời Quẻ và lời Hào chỉ nêu ra những câu nói ngắn gọn, có tính chất ngụ ngôn, hoặc những kinh nghiệm được đúc kết, ngày nay chúng ta vẫn thấy còn đầy đủ giá trị và mang tính thực tiễn rất cao. Có thể nói, những lời từ của Dịch đã mang nặng ảnh hưởng của triết học của Lão Tử và của Khổng Mạnh. Về phương diện xã hội, còn có thể coi Dịch là một cuốn sách dạy về cách giao tiếp, ứng xử trong mọi tình huống có thể xảy ra trong cuộc đời, trong đó không ít hoàn cảnh mà con người phải cần đến lời khuyên để có thể vượt qua được khó khăn gặp phải. Với tinh thần đó chúng ta nghiên cứu các quẻ Dịch cả về mặt triết lý sâu xa, lẫn những ý nghĩa thực hành mang tính dự báo của chúng. Vì vậy, trước khi đi sâu vào từng quẻ từng hào, cần thiết phải nhắc lại những điểm dưới đây:

1- Trật tự khi đọc và viết các Quẻ: Mỗi quẻ kép hay mỗi Trùng

KINH DỊCH VÀ HỆ NHỊ PHÂN

Quái là do hai quẻ đơn chồng lên nhau. Quẻ trên gọi là quẻ ngoài (quẻ thượng hay quẻ ngoại), quẻ dưới gọi là quẻ trong (quẻ hạ hay quẻ nội). Khi viết hay đọc quẻ phải từ quẻ trên xuống quẻ dưới, đọc theo nghĩa Tiên Thiên của 8 quẻ đơn.

Ví dụ: quẻ Bác, gồm hai quẻ: trên là quẻ Cấn là núi, nghĩa chữ Hán là “Sơn”; dưới là quẻ Khôn là đất, chữ Hán là “Địa”. Theo thói quen, người ta đọc theo chữ Hán cổ, gọi quẻ Bác là: “Sơn-Địa=Bác”.

Cấn ☶☶ Sơn

Khôn ☷☷ Địa

Quẻ Truân, gồm hai quẻ: trên là quẻ Khảm là nước, tên chữ Hán là “Thủy”; dưới là quẻ Chấn là Sấm, tên chữ Hán là “Lôi”; nên được gọi là

Thủy-Lôi=Truân: Khảm ☵☵ Thủy

Chấn ☳☳ Lôi

Khi xếp theo Viên Đồ thì nên nhớ quẻ dưới (Hạ) bao giờ cũng ở phía trung tâm, quẻ trên (Thượng) bao giờ cũng ở phía bên ngoài. Nếu viết ngược lại thì sẽ thành con số của quẻ phản.

2- Trật tự khi đọc và viết các Hào: Trái với quẻ, các Hào lại được viết và đánh số từ dưới lên trên, từ trong ra ngoài (đối với Viên Đồ), để thuận theo quy luật “từ tâm đi ra”:

<u>Quẻ Ngoại</u>	[— Hào 6 (Hào Thượng Cửu)	-- Hào 6 (Th.Lục)
		— Hào 5 (Hào Cửu Ngũ)	-- Hào 5 (Lục Ngũ)
		— Hào 4 (Hào Cửu Tứ)	-- Hào 4 (Lục Tứ)
<u>Quẻ Nội</u>	[— Hào 3 (Hào Cửu Tam)	-- Hào 3 (Lục Tam)
		— Hào 2 (Hào Cửu Nhị)	-- Hào 2 (Lục Nhị)
		— Hào 1 (Hào Sơ Cửu)	-- Hào 1 (Sơ Lục)

3- Tên các Hào: Đối với Hào Dương thì gọi là Hào “Cửu”; Hào Âm thì gọi là Hào “Lục”. Cửu và Lục là tên các số đã già. Già thì dễ biến. (Lý do xin xem lại chương khảo sát về Hà Đồ - Lạc thư và thuyết tâm truyền).

4-Lục Hư: Sáu hào của mỗi quẻ còn chỉ 6 chiều trong không gian, tức bốn phương và trên dưới. Hai hào 1 và 6 là chỉ phía dưới và phía trên. Hai hào 2 và 5 là hai trị số của 2 quẻ Khảm và Ly, chỉ hai hướng

Bắc (Khâm) và Nam (Ly). Hai hào 3 và 4 là trục Đông Tây (Hoành), nơi đóng hai quẻ Chấn- Đoài (Hậu Thiên) chỉ hai hướng Đông (Chấn) và Tây (Đoài). Dịch nói các quẻ “chu lưu lục hư” tức chu lưu trong sáu cõi, có nghĩa là bao quát mọi chiều của không gian.

5-Hào Trung: Là hai hào 2 và 5, tức hai hào giữa của hai quẻ nội và ngoại. Hai hào đó có vị trí quan trọng trong mỗi quẻ vì chúng là những hào ở trung tâm quẻ, nên gọi chúng là “hào trung” .

6- Chính và bất chính: Mỗi hào trong quẻ đều có vị trí theo số thứ tự đã nói ở trên. Nếu vị trí đó là số dương (lẻ) thì hào dương đóng; ngược lại vị trí đó là số âm (chẵn) thì hào âm đóng: như thế là chính đáng, nên gọi chúng là những “hào chính”. Nếu ở vị trí dương (lẻ) mà lại đóng hào âm, hoặc vị trí âm (chẵn) mà lại đóng hào dương, thì những hào đóng không đúng vị trí của mình là không chính, nên gọi chúng là những hào “bất chính”. Hệ quả theo vị trí trên là có hào vừa trung lại vừa chính; có hào chỉ có trung mà không có chính. Hoặc có hào chỉ có chính mà không có trung hay không chính cũng không trung.

Ví dụ: Xét các Hào của hai quẻ điển hình, một, rất tốt là quẻ Ký Tế (việc đã hoàn thành) và hai là quẻ Vị Tế (việc chưa hoàn thành), ta thấy:

- | | | |
|---|---|---|
| Quẻ Ký Tế | } | (6) -- Hào Thượng Lục: số âm, hào âm đóng là “Chính” |
| | | (5) — Hào Cửu Ngũ: số dương, hào dương đóng:
“vừa Trung vừa Chính” |
| | | (4) -- Hào Lục Tam: số âm hào âm: “Chính” |
| | | (3) — Hào Cửu Tam: số dương, hào dương đóng: “Chính” |
| | | (2) -- Hào Lục Nhị: số âm, hào âm đóng:
“vừa Trung vừa Chính” |
| (1) — Hào Sơ Cửu: số dương, hào dương đóng: “Chính” | | |

Như vậy là trong quẻ Ký Tế các Hào đều là hào “Chính vị” hoặc “vừa Trung vừa Chính”, là quẻ rất tốt về mặt vị trí các hào.

- | | | |
|-----------|---|--|
| Quẻ Vị Tế | } | (6) — Hào Thượng Cửu: số âm, hào dương đóng là
“Bất chính” |
| | | (5) -- Hào Lục Ngũ: số dương, hào âm đóng là “Trung-
Bất Chính” |

KINH DỊCH VÀ HỆ NHỊ PHÂN

- Quẻ Vị Tế (4) — Hào Cửu Tứ: số âm, hào dương đóng: “Bất Chính”
(3) -- Hào Lục Tam: số dương, hào âm đóng: “Bất Chính”
(2) — Hào Cửu-Nhị: số âm, hào dương đóng: “Trung- Bất Chính”
(1) -- Hào Sơ Lục: số dương, hào âm đóng: “Bất Chính”

Như vậy là trong quẻ Vị Tế, các Hào đều ở vị trí “Bất Chính”, là không tốt đối với các hào vị, vì đều không hợp số.

Các quẻ khác cũng theo cách so sánh “số và hào” như trên để biết “Trung” và “Chính” hay “Bất Chính”.

7- Ngôi của Hào: Sáu Hào chia thành ba ngôi, đại diện cho Tam Tài: Trời, Đất và Người. Trật tự theo đúng “Trời trên, Đất dưới. Người ở giữa”. Vì vậy hai hào trên cùng (hào 5 và 6) thuộc Trời, hai hào dưới cùng (hào 1 và 2) thuộc Đất; hai hào giữa (hào 3 và 4) thuộc Người. Mỗi ngôi đều có hai hào chẵn lẻ làm âm dương cho nhau. Trời còn có nghĩa là những gì trong sáng, thánh thiện. Đất còn có nghĩa là những gì đục nặng, tội lỗi. Con người ở giữa Trời Đất, do Trời Đất sinh ra, cũng là do hai lớp “trong nhẹ” và “đục nặng” tạo nên, như ở giữa hai tầng “thiện-ác”, vì vậy mà có thể trong sáng như Trời, cũng có thể đục nặng, bùn dơ như Đất. Con Người vừa có thể thành Thánh Hiền, vừa có thể thành Ác Quỷ của nhau.

- Đồng Ngôi: + Hai hào 1 và 4 (hào dưới của hai quẻ Thượng Hạ);
+ Hai hào 2 và 5 (hào trung của hai quẻ Thượng Hạ)
+ Hai hào 3 và 6 (hào trên của hai quẻ Thượng Hạ)

Là ba cặp đồng ngôi của nhau, mỗi cặp đều một âm một dương, đối đãi nhau. Đối ứng (hay Tương ứng): Nếu mỗi cặp hào trên có đúng một âm, một dương thì gọi là cặp “có đối ứng”. Trái lại, nếu là cặp toàn hào âm hay toàn hào dương là “không đối ứng”. Nếu các hào đối ứng lại đúng cả vị và đồng ngôi là vừa chính vị vừa đối ứng.

8- Tương ứng của các Hào trong các sự vật và nhân vị:

8.1- Đối với sự vật: Nếu so sánh mỗi quẻ với một sự vật hay một thời gian tương ứng nào đó, thì mỗi hào là một thời kỳ hay một giai đoạn của sự vật đó.

- + Hào sơ: Là lúc mới bắt đầu, sự tiến triển chưa rõ ràng, lời khuyên

của Dịch bao giờ cũng là “nên thận trọng, đừng vội vàng, hãy chú ý quan sát”. Lấy quẻ Càn (hay Kiển) có 6 vạch liền ra làm ví dụ. Người xưa coi quẻ Càn như con rồng, lấy con rồng để tượng trưng cho một việc lớn hay một thời kỳ mở ra những cơ hội lớn. Lời Hào Sơ Cửu quẻ này, cổ nhân khuyên: “Tiềm long vật dụng” (Rồng còn ẩn mình, đừng làm vội).

+ Hào hai: Là giai đoạn sự vật đã phát triển rõ, lời Hào khuyên: “Hiện long tại điền, lợi kiến đại nhân” (Rồng đã hiện trên đồng ruộng, ra mắt đại nhân thì có lợi), ý nói nên tìm người tài đức mà cộng tác làm việc lớn.

+ Hào ba: Là giai đoạn phát triển mạnh của sự vật, lời Hào khuyên: “Quân tử chung nhật kiến kiến, tịch dịch nhược. Lệ vô cửu.” (Người quân tử làm việc cả ngày, tối đến vẫn còn lo lắng. Có gian nan nhưng không có lỗi), ý răn nên hết sức làm việc, tuy có lao tâm khổ tứ nhưng không có lỗi gì.

+ Hào Tư: Cũng là giai đoạn lớn mạnh của sự vật, lời Hào khuyên: “Hoặc dục tại uyên, vô cửu.” (Hoặc vượt lên hang sâu cũng không lỗi), ý nói sự việc đang thời kỳ phát triển lớn mạnh, dù có làm việc khó cũng không có lỗi gì (lại có thể thành công).

+ Hào Năm: Là giai đoạn phát triển tốt độ, cao nhất của sự vật, lời Hào khuyên: “Phi long tại thiên, lợi kiến đại nhân” (Rồng bay lên trời, có lợi khi yết kiến đại nhân), ý nói đang lúc nhiều thuận lợi (như rồng bay trên trời), nên ra mà thi thố tài năng (ngày xưa phải gặp người có quyền thế (đại nhân) để tự tiến cử hay nhờ người giàu sang giúp đỡ để lập nghiệp).

+ Hào Thượng: Là giai đoạn sự vật suy thoái sắp tàn; bắt đầu sự kết thúc một sự vật hay một thời kỳ, lời Hào khuyên: “Kháng long hữu hối.” (Rồng lên quá cao, có hối hận), ý nói cái gì “quá” là sắp đến ngày suy tàn, sẽ phải hối hận. Không nên thái quá khi thời cơ đã hết, để đỡ tổn thất.

8.2- Đối với nhân vị: + Hào 1 (dưới cùng): tương ứng với thứ dân.

+ Hào 2: Tương ứng với chức sắc địa phương.

+ Hào 3: Tương ứng với các bậc quan khanh (người có địa vị trung gian).

KINH DỊCH VÀ HỆ NHỊ PHÂN

+ Hào 4: Tương ứng với các vị đại thần xưa (Bộ trưởng và tương đương).

+ Hào 5: Tương ứng với người đứng đầu một đất nước, một chư hầu, như vua chúa xưa hay các vị lãnh đạo quốc gia ngày nay.

+ Hào 6: Tương ứng với các bậc cao nên, những người có danh tiếng của quốc gia hay những vị anh hùng đã về hưu.

9- Nghĩa một số từ Hán cổ: Khi nghiên cứu các quẻ Dịch rất hay gặp các từ sau đây, cần biết rõ một cách khái quát:

+ Nguyên: có nghĩa là đầu mối mọi việc; ban đầu; rất tốt (Đại Cát).

+ Hanh: là hanh thông, thông suốt.

+ Lợi: là có lợi, có ích, tốt.

+ Trinh: là chính bền (cũng có nghĩa là tốt lành, là việc thiện). Còn một nghĩa chính thời xưa hay dùng là “bói, xem bói, quẻ bói” cần chú ý, không nên bỏ qua.

+ Cát: là tốt lành. Sơ Cát: lúc khởi đầu tốt. Chung Cát: lúc kết thúc tốt.

+ Lận: khó khăn; có khó khăn.

+ Lệ: nguy hiểm, có nguy hiểm cần đề phòng.

+ Hối: hối hận, ý nói làm điều gì quá đáng có hối hận.

+ Cữu: là xấu, tệ, là tai nạn.

+ Hung: là xấu nhất, tai hại nhất, là nguy hiểm.

10- Thời của quẻ Dịch: Mỗi quẻ Dịch tương ứng với một thời nhất định. Vạn vật biến chuyển cũng theo thời của nó. Khí hậu bốn mùa cũng theo thời mà nóng lạnh. Xã hội cũng theo thời mà biến động, thịnh suy có lúc, loạn trị có kỳ. Con người cũng thế, khoẻ ốm cũng có thời, trẻ già theo tuổi. Vạn vật biến chuyển đều phải theo quy luật, không thể khác được, giống như sự thay đổi của các Hào, các Quẻ của Dịch. Biết được quy luật như thế nhưng đoán được cái cụ thể trong từng sự việc là rất khó khăn. Bởi vì cùng một quẻ có thể là một giờ, một ngày; cũng có thể là một tháng, một năm hay dài cả chục năm đằng đẳng.

Với hệ thống Can Chi được hoạt hoá theo Dịch rất chặt chẽ, người xưa đã có thể chinh phục được cái “rối rắm” của Tạo Hoá để tính

trước được thời tiết nắng mưa cho mùa vụ gieo trồng, làm ra Âm-Dương lịch phục vụ cho nền nông nghiệp truyền thống tồn tại hàng ngàn năm qua, ngày nay chúng ta vẫn còn đang sử dụng song song với Dương lịch. Riêng đối với việc nghiên cứu vận mệnh đời người thì còn quá nhiều khó khăn. Vì mỗi con người tàng ẩn một Vũ Trụ nhỏ, còn quá nhiều bí ẩn, chúng ta đành phải vừa lòng với những hiểu biết hiện tại. Con người sẽ chẳng bao giờ biết hết được những bí mật của Tạo Hoá và chính bản thân mình, bởi một lẽ dĩ nhiên là nếu mọi bí mật không còn thì cũng không còn tiến hoá nữa. Đời người chỉ có hạn mà trí tuệ thì vô cùng, nên muốn khám phá một cái gì mới mẻ, chúng ta không có con đường nào khác là phải “đãi cát lấy vàng” chất lọc để kế thừa những tinh hoa lao động của người xưa, lấy đó làm bàn đạp để tiến lên. Với ý nghĩ mạo hiểm đó mà những trang sách này được viết ra, mong đóng góp phần nhỏ công sức với bạn đọc muốn tìm hiểu những tinh hoa của nền văn hoá cổ.

KINH DỊCH - - PHẦN 64 QUÊ DỊCH

Trong phần này, để phục vụ cho việc khảo sát khả năng dự báo của Dịch, mỗi quẻ Dịch, ngoài lời Kinh, lời Tượng trong nguyên bản (tham khảo trong nhiều tài liệu đã được dịch sang tiếng Việt, nhưng chủ yếu dựa vào hai tác phẩm của Ngô Tất Tố và Phan Bội Châu), chúng tôi còn thêm phần dự báo theo Hà Đồ và Lạc Thư của người xưa để bạn đọc tự tham khảo và đánh giá.¹⁶²⁾

Tác giả xếp 64 quẻ theo trật tự tiên thiên, tức là đếm ngược, từ số lớn đến số nhỏ (có nghĩa là từ số 63 đến số 1 rồi đến số 0). Như vậy số thứ tự của quẻ là thuận: tức quẻ Càn (63) mang số thứ tự 1..., đến quẻ Bác (1) mang số thứ tự là 63 và quẻ Khôn (0) có số thứ tự là 64. Ta có kết quả là nếu cộng giá trị của quẻ và số thứ tự của nó, ta luôn luôn được một số cố định là 64. Đó cũng là tổng số của từng cặp quẻ đối xứng “biến dịch”. Xếp theo các cách khác thì ta không có số thành này.

1-QUÊ THUẦN CÀN



(hay Bát Thuần Càn)

(Là Quẻ tốt)

Là số 63

Trên Càn, dưới Càn. Là một trong bốn quẻ “bất biến” cơ bản (Càn-Khôn-Ly-Khảm), tức quay chiều nào cũng không đổi. Còn gọi là Bát Thuần Càn. Thuần Càn đứng đầu trật tự Tiên Thiên, cũng là quẻ đứng đầu Kinh Dịch cổ.

Quẻ Nguyệt Lệnh của tháng tư, thuộc Dương Kim, mang số Sinh, Thành của Kim là (4 và 9), thứ tự Tiên Thiên là số (1), thứ tự Hậu Thiên ở Cung số (6) Lạc Thư. Vì vậy các số của quẻ này có ảnh hưởng là (1-4-6-9), trong đó các số (1) thuộc vị trí Tiên Thiên, các số (4) và (9) thuộc bản mệnh, còn số (6) là thuộc cung số trong Lạc Thư (Hậu Thiên).

Càn có nghĩa là Trời, là đầu mối muôn vật, là phần thuần Dương

(62) Học năng: Bát tự Hà Lạc. Cơ sở xuất bản Phạm quang khai- Sài Gòn-1974.

của Vũ Trụ. Còn có nghĩa là đàn ông, giống đực, là vua, là cha. Về tính chất Càn là sự mạnh mẽ, cứng rắn, là tính đàn ông, là người quân tử, là sự tích cực.

Lời Quẻ và lời Hào:

Lời Quẻ	Càn, Nguyên, Hạnh, Lợi, Trinh: Quẻ Càn, đầu cả, Hạnh thông, Lợi tốt, Chính bền	Quẻ rất tốt
Lời Hào Hào 1	Sơ cửu: Tiềm long vật dụng: Rồng còn tiềm ẩn, không nên làm (nên chờ thời)	Không tốt Không xấu
Hào 2	Cửu nhị: Kiến long tai điền, lợi kiến đại nhân: Trông thấy rồng (hiện) tại ruộng, có lợi nếu yết kiến đại nhân (ý nói nên ra mắt người có quyền thế)	Hào tốt
Hào 3	Cửu tam: Quân tử chung nhật càn càn, tích dịch nhược! Lê vô cửu: Người quân tử làm việc cả ngày, tới đến vẫn còn lo lắng. Có nguy nhưng không có lỗi. (Ý hào khuyên ngày đêm phải cảnh giác)	Không tốt Không xấu
Hào 4	Cửu tứ: Hoặc được tại uyên, vô cửu: hoặc vượt lên hang sâu, không lỗi	-nt-
Hào 5	Cửu ngũ: Phi long tai thiên, lợi kiến đại nhân: Rồng bay trên trời, có lợi khi yết kiến đại nhân. (Ý nói có thể làm việc lớn)	Hào tốt
Hào 6	Thượng cửu: Kháng long hữu hối: Rồng lên quá cao, có hối hận.	Hào xấu
Dụng Cửu	Kiến quần long vô thủ, cát: Thấy đàn rồng không đầu, tốt. (Ý nói toàn hào dương nhưng không có hào nào là chủ, tính cương nhưng không có hào cương nào áp chế, thế là tốt.)	Tốt

Chú ý Nội dung: Quẻ Càn tượng trưng cho mọi đầu mối sự hanh thông, điều tích cực, có lợi, sự lâu bền. Còn tượng trưng cho thời thịnh trị, tính tích cực, điều may mắn tốt lành. Gặp quẻ này thì nói chung gặp nhiều tích cực, dễ thành công, công việc trôi chảy, thuận lợi. Quẻ Càn ở vị trí Tây Bắc trong Cửu Cung, nên lợi về hướng Tây Bắc. Thuộc hành Kim, nên phát về hướng Tây. Về thời gian thì thuộc tháng tư và các tháng mùa thu (Kim). Bất lợi ở các tháng thuộc quẻ Ly Hoả và hướng Nam.

Nghiên cứu thêm lời Tương: Thiên hành kiên, quân tử dĩ tu cường

KINH DỊCH VÀ HỆ NHỊ PHÂN

bất tức: Trời vận hành mạnh mẽ, người quân theo đó luôn luôn tự cường. Ý khuyên, là thời vận thịnh trị thích hợp cho những điều tích cực, nên chăm chỉ thi thố tài năng khi có điều kiện thuận lợi.

Hà Lạc dự báo: Quẻ Thuần Cán là quẻ tốt, dương cực thịnh, chỉ thời thịnh trị, lợi cho những điều tích cực, thời của người quân tử thi thố tài năng. Nhưng cũng vì cực thịnh mà tàng cái suy, hào thượng cửu ẩn chứa trong lòng cái sắp biến đổi. Vì vậy phải biết cơ trời mà hành động cho đúng: khi còn ở hào sơ cửu thì phải kiên nhẫn chờ thời. Vào hào cửu nhị, cửu tam, cửu tứ là thời cơ thuận lợi cho mọi việc triển khai. Sang hào cửu ngũ, lên tột đỉnh của sự thành công thì phải cần mẫn chăm lo công việc chung, không chút lơ là và phải luôn luôn đề phòng điều thái quá.

Như vậy quẻ cho biết: thời vận tốt, nhưng đầu vận chưa thể vội vàng mà còn phải chờ thời, nôn nóng dễ thất bại, giữa vận sung mãn, phải biết dựa vào người có đạo đức tốt, có thể lực mạnh, lo tận lực về công việc để đạt kết quả như ý muốn, cuối vận phải dự phòng sự thay đổi bất thường, đem đến hậu quả xấu. Gặp quẻ này dù hiện tại đang khó khăn, nhưng tương lai sẽ rất sáng sủa. Xuất hành tốt, gặp may. Tìm việc có người giúp đỡ thì dễ dàng, nôn nóng không tốt. Kiện tụng nên hoà giải. Tài vận tốt về sau. Kinh doanh lúc đầu có khó khăn, sau nhiều tài lộc. Thi cử dễ thành đạt. Bệnh tật gặp quẻ này thì không lợi, có thể bị bệnh nặng. Hôn nhân và gia đình lúc đầu có khó khăn nhưng sau thuận lợi. Đối với nữ giới thì trắc trở.

Những tuổi nạp Giáp: Giáp Tý, Giáp Thìn, Giáp Ngọ, Nhâm Thân, Nhâm Tuất. Hoặc: Giáp Ngọ, Giáp Thân, Giáp Tuất, Nhâm Tý, Nhâm Dần, Nhâm Thìn...

Người thuộc quẻ này sinh tháng 3, tháng 6, tháng 9, tháng 12 là những tháng thuộc Thổ thì tốt (Thổ sinh Kim). Sinh tháng 7, tháng 8 là được tháng sinh. Người có quẻ này sinh vào các tháng trên thì hợp thời hợp quẻ, cuộc đời sẽ gặp nhiều may mắn, thuận lợi nhiều phúc lộc, dù giờ sinh có ở vào hào vị kém cũng dễ thành công. Trái lại, sinh không hợp tháng thì dù vào hào vị tốt cũng gặp vất vả gian nan. Đó là hệ quả của việc tính toán “Lý Số” kết hợp với sự tương tác theo “âm dương- ngũ hành” đã được hoạt hoá trong hệ Can Chi

cùng kinh nghiệm dự báo của người xưa để lại trong sách cổ, đúng sai ta còn cần dựa vào thực tế khảo sát lại.

Dự báo theo các hào:

Dự báo hào 1: Hào 1 là hào chỉ thời cơ chưa đến (Tiềm long vật dụng), nên kiên nhẫn chờ thời. Nếu nôn nóng hành động sớm thì hào 1 này sẽ biến thành hào âm, quẻ Càn biến thành quẻ Cấu, dễ phạm vào sai lầm, làm điều sằng bậy.

Dự báo hào 2: ý nói thời cơ đã đến, nên tìm người có tài năng, có địa vị mà ra mắt. Sinh đúng thời thì dễ làm nên danh nghiệp. Sinh không hợp thời thì cũng tạo được phúc lộc.

Dự báo hào 3: Lời hào khuyên là đã ra thi thố tài năng thì phải luôn luôn cố gắng làm việc, giữ mình ngay thẳng, biết lo trước tính sau. Thời vận của hào này là lúc phải cần mẫn mới đạt được nguyện vọng. Hấp tấp nóng nảy dễ thất bại. Hào này không hợp với nữ mệnh.

Dự báo hào 4: Hào này ý nói: dù chưa thành đạt mà còn gặp nhiều gian nan nguy hiểm như con rồng còn phải nhày qua vực sâu thì người quân tử cũng không có lỗi gì. Mệnh hợp thì vẫn phải chờ thời, nên rèn luyện thêm gặp thời sẽ hiển đạt. Mệnh không hợp thì sự nghiệp khó thành, như con rồng phải vượt vực sâu. Hào này không hợp với mệnh nữ và người tu hành.

Dự báo hào 5: Thời vận đã đến. Mệnh hợp cách là thời cơ lập công danh sự nghiệp lớn. Mệnh không hợp cách thì dù chức quyền lớn cũng khó hoàn thành trách nhiệm, dễ thất thố. Số xấu thì dễ bị hình khắc, tai vạ. Người thường cũng gặp quý nhân phù trợ. Nữ mạng dễ lộng quyền.

Dự báo hào 6: ý hào là: lên cao quá mà không biết sửa mình, chỉ biết tiến không biết lui, nên tất yếu là khi hồi hạn cũng không kịp. Thói thường khi có quyền lực cao thì rất dễ xa rời quần chúng, dễ ý thể làm càn, không biết rằng lên cao quá không đúng năng lực tất sắp biến, như cái biển tất yếu của hào thượng cửu vậy. Đó là lời răn dạy muôn đời đối với quyền lực.

Hào “Thượng Cửu” là hào không đúng vị, ngôi âm hào dương,

KINH DỊCH VÀ HỆ NHỊ PHẦN

nên bấp bênh. Mệnh hợp cách (sinh hợp tháng, hợp thời) thì đỡ hơn. Mệnh không hợp cách thì sự nghiệp khó bền; có cố giữ thì cuối cùng cũng nhanh chóng trở thành kẻ “vô danh tiểu tốt”. Nữ mệnh thì là người loang toàng, không thạo nội trợ, không quản lý nổi gia đình. Gặp hào này mọi giới phải biết phòng thân, vì là hào sắp biến. Ngoài 50 tuổi gặp hào này dễ tổn thọ.

Dư báo Dung cử: Ý nói, không có hào nào làm chủ, không phải dùng đến quyền lực của cá nhân nào, chỉ có nguyên sáu hào dương, thể hiện bốn đức tính cơ bản của Tạo Hoá là: Nguyên, Hanh, Lợi, Trinh. Đó là điều tốt nhất.

2- QUÊ TRẠCH THIÊN: Số 62

Quái

(Là quẻ tốt)

Đoài trên/ Càn dưới Còn gọi là Quyết.

Số theo trật tự Tiên thiên là số 2, nhưng

trật tự theo Kinh Dịch cổ điển là quẻ số 43 thuộc Hạ Kinh. Quái là quẻ nghịch đảo của quẻ Cấu (31), quẻ nối tiếp quẻ Ích với ý nghĩa là: không thể cứ Ích mãi mãi mà không dứt không quyết. Vì vậy quẻ Quái tiếp quẻ Ích.

Đoài ở trên, thuộc Kim; Càn ở dưới cũng thuộc hành Kim. Quái là quẻ đồng Hành. Tuy nhiên sắp xếp theo 8 nhóm quẻ thì Quái lại thuộc nhóm Khôn- Thổ, quẻ của tháng ba. Vì vậy Quái chi phối các số thuộc hành Thổ (hai số 5 và 10) và số của hai cung Thổ ở Lạc Thư là hai số 2 và 8- tức số của hai cung: Khôn và Cấn.

Quái có nghĩa là quyết, cương quyết, quyết đoán, quyết tâm, quyết định, là dứt khoát, là cắt đứt. Tượng quẻ 5 hào dương quyết thắng một hào âm; kẻ tiểu nhân cuối cùng bị đui, quẻ dương cực thịnh, âm suy.

Lời Quẻ và lời Hào:

Lời Quẻ:	<i>Dương vu vương đình, phu hiệu, hữu lê. Cáo tư áp, bất lợi tức nhưng lợi hữu du vãng</i> : kể tội trước sân vua, lấy lòng thành mà hiệu triệu, có nguy hiểm. Thông cáo trong ấp của mình, dùng binh đao thì không lợi, tiến lên thì có lợi.	Quẻ vừa xấu, vừa tốt.
Lời Hào: Hào (1)	<i>Sơ Cửu: Tráng vu tiên chí, vãng bất thắng vi cửu</i> : Mạnh ở ngón chân trước, tiến lên mà không thắng là có lỗi.	Trung bình

Hào (2)	<i>Cửu Nhi: Dịch hào, mô dạ hữu hung, vật tuất:</i> Lo lắng hô hào (phòng bị), thi ban đêm có giặc cũng không sợ.	Trung bình
Hào (3)	<i>Cửu Tam: Tráng vu cứu, hữu hung, quân tử quái quái, độc hành ngộ vũ, nhược nhu, hữu vận, vô cứu:</i> Mạnh ở gò má, có hung, người quân tử cương quyết, đi một mình gặp mưa, bị ướt, có giận, không hai.	Trung bình
Hào (4)	<i>Cửu Tứ: Điều (đồn) vô phu, kỳ hành tư thư, khiến dương, hối vong, văn ngôn bất tín:</i> Mông đít không da, đi lại khó khăn, chân dế bị mất, nghe nói không tin.	Hào xấu
Hào (5)	<i>Cửu ngũ: Nghiến lục quái quái, trung hành vô cứu:</i> Rau sam quyết quyết, đi giữa (giữ đạo Trung Dung) thì không có lỗi.	Trung bình
Hào (6)	<i>Thượng lục: Vô hào, chung hữu hung:</i> Kêu không gào, cuối cùng xấu.	Hào xấu

Chú ý Nội Dung: Theo Lôi Đạc (Trung Quốc) thì quẻ Quải, có nghĩa là phá đổ, quyết định sự khai phá trọng đại. Một hào âm ép 5 hào dương ở dưới là tượng cái tiêu cực thiểu số ép cái tích cực đa số, giống như sự độc tài vậy. Quải là kiên quyết phá sự độc tài đó, phải dùng cái tinh cương của quẻ Càn (nội) thì sẽ tạo ra tính hoan lạc của quần chúng (tức quẻ Đoài (ngoại)).

Nghiên cứu thêm Tương truyền: "*Trạch thượng ư thiên: Quải. Quân tử dĩ thi lộc cấp hạ, cư đức tắc ki*". Nước dâng lên đến trời là quẻ Quải. Người quân tử theo đó mà phát lộc đến cấp dưới, ở nơi có đức thì kị (lỗi lầm). Ý khuyên, nên luôn luôn đem lại lợi ích cho dân, nên thường không nên phạt, ở vị trí cao thì không nên phạm nhiều lỗi lầm.

Dự báo Hà Lạc: Quẻ Quải vừa tốt, vừa xấu, giữ được đúng đắn thì tốt, phạm sai lầm là rơi vào tình thế nguy ngập. Nói chung không phải là thời vận tốt, công danh sự nghiệp khó thành, tài vận không đến, kinh doanh khó khăn. Khôn khéo lắm cũng chỉ thành đạt nhỏ. Gặp phải kiện tụng dễ thua thiệt. Thi cử khó đạt, mất của khó tìm. Hôn nhân trắc trở, gia đình dễ gặp bất hoà... ốm đau hay trở thành bệnh nặng.

Tuổi nạp Giáp: *Giáp hoặc Nhâm:* Tý, Dần, Thìn.

Đinh: Hợi, Dậu, Mùi.

Những người sinh vào tháng ba (tháng của quẻ là đặc cách. Các tháng thuộc sự chi phối của quẻ là 5, 10, 4, 9- số của Thổ và Kim (tức

KINH DỊCH VÀ HỆ NHỊ PHẦN

các tháng 3, tháng 6, tháng 9 tháng 12) cũng là được tháng sinh, có số tốt. (Nên nhớ rằng các tháng giao mùa: ba, sáu, chín, chạp, là các tháng thuộc Thổ, không phải là tháng 5 và 10 vì Thổ theo hoạt hoá Can chi đã ra bốn tháng giao mùa).

Dự báo thêm các Hào:

Dự báo Hào 1: Là hào xấu. Người mệnh hợp cũng gặp phải gian nan, nhưng cẩn thận thì qua khỏi. Người mệnh không hợp thì dễ làm liều, thất bại. Kém tài đức mà ham danh lợi nên chuốc lấy tai vạ. Quan chức dễ bị truất giáng, kỷ luật.

Dự báo Hào 2: Là hào tốt nhất cho binh nghiệp. Người biết lo trước, ngừa sau, sửa trị lúc chưa loạn, bảo vệ lúc chưa nguy, dễ thành đạt sự nghiệp. Sinh vào hào này cũng là người có mưu trí, có công danh.

Dự báo Hào 3: Mạnh ở gò má tức là mạnh đã thể hiện ra bên ngoài, vì có năm hào dương, nay đã là hào 3 là sức mạnh rõ ràng, quyết tâm loại trừ kẻ tiểu nhân, dù có đi một mình, bị mưa ướt cũng không hề gì. Là hào của bậc trượng phu, đức cao, tài trọng, quyết tâm vì nước, trừ hại cho dân, có công lao lớn. Mệnh không hợp cũng là người cương nghị, hay đấu tranh nên dễ gây thù chuốc oán, lo âu về mình. Người thường tính hay kiện cáo, bất đắc chí.

Dự báo hào 4: Hào dương ở vị trí âm, lại không phải hào trung, vừa bất chính, vừa bất trung, lại đóng vai trò quá cương nên danh không chính, ngôn không thuận, như kẻ mộng đít không da chỉ luẩn quẩn đi ra đi vào. Hào hợp với người tàn tật, người tầm thường, tài nhỏ chí to, không biết lượng sức mình, chỉ làm được việc nhỏ. Mệnh hợp là người biết noi theo lẽ phải, tạo dựng được sự nghiệp.

Dự báo hào 5: Lời hào này khó hiểu, các nhà khảo Dịch nhiều người không rõ vì sao lại dùng từ “rau sam” và “quái quái”. Tuy nhiên về dự báo thì hào này chỉ ngời cao mà sáng suốt, không bị kẻ phỉnh nịnh làm hỏng việc, gian nan dễ qua. Người mệnh không hợp là kẻ hãnh tiến, không giữ được “trung đạo”, thiên vị, cảm tình, mang hoạ vào thân.

Dự báo hào 6: Là hào âm sắp tiêu nên xấu, giống như kẻ tiểu nhân sắp hết thời. Hào này chỉ hợp đối với các nhà tu hành, người ở ẩn. Còn đối với bậc sĩ phu thì không hợp thời, gian nan vất vả, không có cơ may thăng tiến lại dễ bị dèm pha, chịu thị phi, khiển trách. Người lớn tuổi thì thọ yếu. Mệnh không hợp thì phúc mỏng, cô độc, ốm đau.

3- QUÊ HOẢ - THIÊN = **Số 61****ĐẠI HỮU**

(Là quẻ tốt)

Ly trên, Càn dưới. Thứ tự Tiên thiên là số thứ 3, thứ tự trong Dịch cổ là quẻ thứ 14 Thượng Kinh. Là quẻ nghịch

đảo của quẻ Đồng Nhân, nối tiếp quẻ Đồng Nhân với ý nghĩa là: đã có nhiều người đi theo thì phải là có lớn, nên được quẻ Đại Hữu nối tiếp.

Ly- Hoả, Càn- Kim: Hoả khắc Kim, Đại Hữu là quẻ “tương khắc”, thuộc nhóm Càn- Kim, quẻ tháng giêng. Chi phối số cung Càn trong Lạc Thư (số 6) và các số thuộc Kim: 4 và 9.

Đại Hữu có nghĩa là được lớn, có lớn. Một hào âm ở giữa ngôi chí tôn, lại được năm hào dương quy thuận, quẻ có tượng “chúng tông” (quân chúng phục tông) nên gọi là Đại Hữu, tức là được lớn. Tượng quẻ là mặt trời ở giữa trời, ánh sáng của nó chiếu khắp mọi nơi, mọi vật đều bao gồm trong nó, cho nên là tượng của cái “có lớn”.

Lời quẻ và lời Hào:

Lời Quẻ	Đại Hữu, Nguyên Hạnh: Quẻ Đại Hữu, cả lớn, hanh thông.	Quẻ Tốt
Lời Hào Hào 1	Sơ Cửu: vô giao hại, phi cửu, nan tác vô cửu: Chưa dính đến hại, không phải lỗi, khó nhọc thì không lỗi.	Hào xấu
Hào 2	Cửu Nhi: Đại xa dĩ tải, hữu du vãng, vô cửu: Chở bằng xe lớn, có thể đi xa không lỗi.	Hào tốt
Hào 3	Cửu Tam: Công dung hưởng vu Thiên tử, tiểu nhân phát khắc: Công hầu đáng lễ lên vua, kẻ tiểu nhân không thể được	Hào xấu
Hào 4	Cửu Tứ: Phi kỳ bánh, vô cửu: Chẳng phải sự thịnh của mình, không lỗi (không khoe khoang)	Hào tốt
Hào 5	Lục Ngũ: Quyết phu giao như, uy như, cát: Lấy sự thành kính mà giao thiệp, nghiêm túc, tốt.	Hào tốt
Hào 6	Thượng Cửu: Tự thiên hưu chi, cát, vô bất lợi: Tự trời giúp cho, tốt, không có gì bất lợi.	Hào tốt

Chú ý Nội dung: Đại Hữu là có nhiều, có rất nhiều, như người ở ngôi chí tôn, được dân ủng hộ, như năm được mùa, kho đầy thóc lúa, đại biểu

KINH DỊCH VÀ HỆ NHỊ PHÂN

cho sự giàu sang, no đủ. Tượng quẻ: Ly trên, Càn dưới, tượng mặt trời đứng giữa trời, cũng là lúc nắng nóng gay gắt, như đang lúc cực thịnh, tất sẽ có ngày suy thoái, nên làm gì cũng phải tích cực đề phòng.

Nghiên cứu thêm Tương truyền: “Hóa tại thiên thượng: Đại Hữu. Quán tử dĩ át ác dương thiên, thuận thiên hữu mệnh.” : Lửa ở trên trời là quẻ Đại Hữu. Người quân tử theo đó mà ngăn điều ác, biểu dương điều thiện, thuận theo mệnh trời. Đó cũng là lời khuyên về cách xử thế của quẻ đối với mọi người.

Dự Báo Hà Lạc: Quẻ chỉ thời vận thuận lợi, nhưng phải đề phòng suy thoái. Là thời cơ dễ toại nguyện, sự nghiệp dễ thành, danh lợi dễ đạt, nhưng chớ tự kiêu, tự mãn, vì cái quá thuận lợi lại là nguyên nhân dễ dẫn đến thất bại. Tài vận dồi dào, kinh doanh phát đạt, là cơ hội để kiếm ra tiền, như có quý nhân phù trợ. Mọi việc như thi cử dễ đậu cao, kiện tụng tương thua sau lại thắng nhưng tốn kém nhiều, ốm nặng sẽ qua. Xuất hành tốt, dễ gặp bạn hiền, người hợp tác tốt. Hôn nhân thuận lợi, gia đình hạnh phúc.

Những tuổi nạp Giáp: Giáp hoắc Nhâm: Tý, Dần, Thìn.

Ký: Dậu, Mùi, Tị.

Những người thuộc quẻ này, sinh tháng giêng là đặc cách, dễ thành đạt sự nghiệp.

Dự báo theo các Hào:

Dự báo Hào 1: Ý lời Hào: làm nên từ sức mình thì không lỗi. Hào không tốt, không xấu, do bản tính từng người quyết định. Hợp mệnh thì dù tài chưa được dùng cũng kiên trì chịu đựng, chịu khó rèn luyện, trau dồi đức hạnh, chờ thời. Mệnh không hợp thì dễ mang tiếng xấu, dễ gặp gian nan, tai họa. Gặp kẻ lằng lộn không chịu xử nhũn, dễ bị vạ lây.

Dự báo Hào 2: Là hào tốt, chỉ thời cơ tốt, dễ thăng tiến, nhiều phúc lộc, lợi cho người kinh doanh hay binh nghiệp; thời cơ ví như chiếc xe lớn có thể chở nhiều người đi xa. Đối với người có tài đức thì lập được công danh, người kém tài, không hợp mệnh thì cũng dễ giàu sang.

Dự báo Hào 3: Hào tốt cho những việc tích cực, minh bạch, đúng danh vị. Mọi sự mập mờ, đổi trắng thay đen đều không thành. Người có

tài đức, làm đúng cương vị đều dễ thành công, sĩ tử dễ đỗ đạt, kinh doanh phát đạt. Mệnh không hợp, dễ tham nhũng, kiêu ngạo đi đến bị kỷ luật, hình phạt.

Dự báo Hào 4: Hào tốt cho những người khiêm tốn, biết kiên nhẫn, ít tranh giành, giữ đúng chức vị đang làm, nhà kinh doanh thận trọng. Xấu đối với những người mệnh không hợp, tính kiêu căng, hợm hĩnh, làm liều, thích tranh quyền, đoạt vị, tham làm không biết kiểm chế sẽ làm mỗi cho tai họa.

Dự báo Hào 5: Hào tốt cho những người mệnh hợp: vừa có uy, vừa có tín, được mọi người kính phục, công danh sự nghiệp thăng tiến. Mệnh không hợp thì là người có uy nhưng không có tín, hoặc có tín không uy, công việc khó thành, mọi người khinh nhờn, dễ thất bại.

Dự báo Hào 6: Là hào cực tốt cho mọi công việc, như trời đất phù hộ. Người hợp mệnh thì sự nghiệp hiển vinh. Không hợp mệnh thì cũng là người có tín nhiệm, dễ giàu sang, được nhiều người tín nhiệm tại địa phương. Nhà kinh doanh phát đạt.

4. QUÊ LÔI - THIÊN =  Là số 60
ĐẠI TRÁNG

(là quẻ tốt)

Chấn trên/ Càn dưới. Thứ tự Tiên thiên là số 4, thứ tự trong Dịch cổ là quẻ thứ

34, thuộc Hạ Kinh. Là quẻ nghịch đảo của quẻ Độn (số 15), nối tiếp quẻ Độn với ý nghĩa: Vật không thể rút lui (Độn) mãi được, mà phải lớn mạnh tiến lên, cho nên được tiếp bằng quẻ Đại Tráng.

Chấn- Mộc/ Càn- Kim: Kim khắc Mộc, quẻ Đại Tráng là quẻ “tương khắc”, thuộc nhóm quẻ Khôn- Thổ, quẻ Nguyệt Lệnh tháng hai. Chi phối số của cung Khôn ở Lạc Thư (cung số 2) và các số của Thổ: 5 và 10.

Đại Tráng có nghĩa là lớn mạnh: bốn hào dương lẫn át hai hào âm, dương đang trường. Quẻ Càn dương là cứng mạnh, quẻ Chấn trên là sấm động: cái cứng mạnh vang động như sấm, nên có nghĩa là lớn mạnh. Trong tượng quẻ Độn thì trái lại, có hai âm đang trường làm cho bốn dương phải ẩn đi, trốn đi, nên Độn có nghĩa là ẩn trốn.

KINH DỊCH VÀ HỆ NHỊ PHẦN

Lời quẻ vào lời Hào:

Lời Quẻ	Đại Tráng lợi trinh: Quẻ Đại Tráng có lợi, chính bền.	Quẻ Tốt
Lời Hào		
Hào 1	Sơ Cửu: Tráng vu chỉ, chính hung, hữu phu: Mạnh ở ngón chân, đi xa thì xấu, tin như vậy.	Hào xấu
Hào 2	Cửu nhị: Trinh cát: Xem bói lành (Hoặc: Chính bền tốt)(*)	Hào tốt
Hào 3	Cửu tam: Tiểu nhân dụng tráng, quân tử dụng võng, trinh lệ, dê dương xúc phiên, doanh kỳ giác: Tiểu nhân dùng sức mạnh, quân tử dùng võng, xem bói (trinh) có hại, dê non húc đậu, bị mắc sừng.	Hào xấu
Hào 4	Cửu tứ: Trinh cát, hội vong. Phiên quyết bất doanh, tráng vu đại dư chi phúc: Xem bói lành (Hoặc: Chính bền tốt), hết ăn năn. Đậu đã đỗ, không vương nữa, mạnh ở cái trục xe lớn.	Hào tốt
Hào 5	Lục ngũ: Táng dương vu di, vô hôi: Đánh mất dê là việc dễ, không hối hận.	Trung bình
Hào 6	Thượng lục: Dê dương xúc phiên, bất năng thoái, bất năng toại, vô du lợi, gian tắc cát: Dê non húc đậu, không thể thoái, không thể tiến, không lợi gì, gian nan thì tốt.	Hào tốt

Chú ý Nội dung: Bốn hào dương mạnh là chỉ sự lớn mạnh, dương khí đang trường, âm khí đang tiêu. Tượng quẻ: Sấm động trên trời là biểu tượng của sự lớn mạnh. Dương thịnh là đạo của người quân tử, không phải đạo của quân cường khấu, vì vậy phải lo sửa mình, dựa vào sức mình là chính, không được manh động, làm điều xằng bậy, trái với đạo Đại Tráng, sẽ chuốc lấy thất bại.

Nghiên cứu Tương truyền: “*Lôi tai thiên thương: Đại tráng. Quân tử dĩ phi lễ phát lý*”:

Sấm ở trên trời là quẻ Đại Tráng. Người quân tử theo đó thấy việc gì không phải lễ thì không bước vào. Đó là lời dạy của cổ nhân.

Dự báo Hà Lạc: Quẻ Đại Tráng chỉ thời vận thịnh vượng nhưng

(*) Chữ Trinh: nghĩa cổ vừa có nghĩa là chính đáng, bền vững, vừa có nghĩa là xem bói. Sách Dịch là sách bói cổ, nên không thể bỏ qua nghĩa thứ 2 của “Trinh” là xem bói, vì vậy có lúc phải dịch theo nghĩa này mới sát.

không bền, không lợi cho việc triển khai công việc theo quy mô lớn. Quê chỉ hậu vận không tốt, lúc đầu thuận lợi, sau dễ thất bại, tài vận không đến, hữu danh vô thực. Đại diện cho sự trưởng thành đang thời nôn nóng nên sự nghiệp khó thành. Công việc không nên kéo dài, vì càng lâu càng bất lợi. Xuất hành dễ đi xa. Thi cử dễ thất bại, kiện tụng dễ thua. Mắt của khó tìm, ốm đau dễ nặng.

*Những tuổi hap Giáp: Giáp hoặc Nhâm: Tý, Dần, Thìn
Canh: Ngọ, Thân, Tuất.*

Những người thuộc quẻ này, sinh vào tháng 2 là cách công danh phú quý. Vào Xuân, Hè thì phúc đầy, vào Thu, Đông thì phúc mỏng.

Dự báo theo các Hào:

Dự báo Hào 1: Là hào xấu, ý nói: mới mạnh ở ngón chân cái là chưa đủ, giống như người tài hèn chí mọn, muốn làm việc lớn là không được. Mệnh hợp thì còn biết suy nghĩ đắn đo, tránh được tai va. Kẻ không hợp mệnh thì dễ làm liều chuốc lấy tai nạn. Gặp hào này người ốm yếu dễ bị bệnh nặng, kẻ bình thường dễ bị dèm pha, kiện tụng, gặp điều chẳng lành.

Dự báo Hào 2: Hào tốt cho mọi người, dễ gặp may, kinh doanh dễ phát đạt. Hợp mệnh thì là người có địa vị cao quý, ngay thẳng, liêm chính. Không hợp mệnh cũng là người có đức độ, trung thực, sống an lạc.

Dự báo Hào 3: Là hào xấu, hào dễ bị hoạn nạn, gian truân, kiện cáo truất giáng. Nữ mệnh gian truân. Là hào của kẻ hay cậy mạnh làm bừa, như con dê đực cậy có sừng nhọn húc vào bờ đậu bị mắc sừng. Mệnh hợp người tuy là người có danh tiếng nhưng cũng không biết lượng sức mình để phạm sai lầm, mang tai va. Không hợp mệnh thì là kẻ ngông cuồng, thích gây sự, đấu tranh không đúng mức, chuốc nạn vào thân.

Dự báo Hào 4: Là hào tốt, người biết chuyển nguy thành an. Mọi việc trước khó sau dễ. Kinh doanh phát đạt về sau. Hợp mệnh thì là người có tài xoay chuyển tình thế, chuyển bại thành thắng, làm nên công nghiệp. Không hợp mệnh thì cũng là người khéo léo, có cuộc sống an vui.

KINH DỊCH VÀ HỆ NHỊ PHÂN

Du báo Hào 5: Hào bình, xấu tốt tùy mệnh người. Hào này tuy không đúng vị nhưng được việc. Hợp mệnh người mềm dẻo, biết lấy nhu thắng cương, đổi khó thành dễ, giải quyết được công việc, đạt phúc lộc cao. Kẻ không hợp mệnh thì nhu nhược, yếu đuối, thọ yếu, phúc mỏng, kinh doanh thất bại. Là sĩ tử khó thành danh.

Du báo Hào 6: Là hào xấu cho mọi việc, vì đã hết thời Đại Tráng, ai còn dùng sức mạnh để làm bừa thì dễ chuốc tai vạ. Là thời khó thi thố tài năng, sĩ tử khó thành danh, quan chức dễ bị gièm pha, truất giáng, nhà doanh nghiệp gặp khó khăn. Mệnh hợp thì còn là người khôn khéo, biết chèo chống. Không hợp mệnh thì dễ lấy sức đề người, chuốc lấy tai nạn.

5. QUÊ PHONG / THIÊN = Là số 59

TIỂU SÚC

(Là quẻ tốt)

Tốn trên/Càn dưới. Là quẻ số 5 theo trật tự Tiên Thiên quẻ thứ 9 theo Dịch

cổ, thuộc Thượng Kinh. Là quẻ nghịch đảo của quẻ Lý (số 55), nối tiếp quẻ Tỷ với ý nghĩa: các vật đã gần nhau, liền nhau là phải có sức chứa, vì vậy mà quẻ Tỷ được nối tiếp bằng quẻ Tiểu súc. Tuy nhiên quẻ Tốn ở trên là quẻ âm, tính nhu thuận, quẻ Càn dưới là cái to lớn cứng mạnh, lấy cái nhu thuận nhỏ chứa cái to lớn, mạnh mẽ thì sức nó chỉ chứa được ít, nên mới gọi là Tiểu Súc.

Tốn- Mộc/ Càn- Kim: Kim khắc Mộc, Tiểu Súc là quẻ “tương khắc” thuộc nhóm Tốn-Mộc, quẻ tháng 11. Chi phối số cung Tốn (số 4 Lạc Thư) và các số thuộc Mộc: 3 và 8.

Tiểu Súc có nghĩa là tích lũy nhỏ, tức tích mà chưa đủ, hay sức chứa nhỏ, như trời tích mây mà chưa mưa, còn phải tích lũy nữa. Ví như người quân tử còn cần phải trau dồi thêm đức hạnh. (Quẻ có ba cặp nhị hào, chỉ có một cặp đối ứng: hào 1 ứng hào 4)

Lời Quẻ và lời Hào:

<u>Lời Quẻ</u>	<u>Tiểu Súc hanh. Mật vân bất vũ, tư ngã tây giao:</u> Quẻ Tiểu Súc hanh thông. Mây dày không mưa, tự phía tây ta.	<u>Quẻ tốt</u>
<u>Lời Hào Hào 1</u>	<u>Sơ cửu: Phục tư đao, hạ kỳ cửu, cát:</u> Quay trở lại con đường của mình, sao lại có lỗi, tốt.	<u>Hào tốt</u>
<u>Hào 2</u>	<u>Cửu nhị: Khiên phục, cát:</u> Dắt trở lại, tốt.	<u>Hào tốt</u>
<u>Hào 3</u>	<u>Cửu tam: Dư thoát bức, phu thê phân mục:</u> Xe long bành, vợ chồng lờm nguyệt nhau.	<u>Hào xấu</u>
<u>Hào 4</u>	<u>Lục tứ: Hữu phu, huyết khứ, dịch xuất, vô cửu:</u> Có lòng tin, máu tan, hết lo sợ, không lỗi.	<u>Không tốt</u> <u>Không xấu</u>
<u>Hào 5</u>	<u>Cửu ngũ: Hữu phu luyến như, phú dĩ kỳ lân:</u> Có lòng tin ràng buộc nhau, giàu có đến cả hàng xóm.	<u>Hào xấu</u>
<u>Hào 6</u>	<u>Thượng cửu: Kỳ vũ, kỳ xử, thương đức tải, phu trinh lê, nguyệt cơ vong, quân tử chinh hung:</u> Đã mưa, đã tạnh, đức chất đầy, đàn bà mà xem bói nguy, Trăng sắp tròn, người quân tử đi xa hung.	<u>Không tốt</u> <u>Không xấu</u>

Chú ý Nội dung: Tiểu súc tượng dương thịnh âm suy, một hào âm nằm giữa 5 hào dương, như mây dày mà không mưa (mật vân bất vũ), còn cần phải tích lũy thêm, không thể mạnh động làm liều.

Nghiên cứu Tương truyền: “Phong hành thiên thương: Tiểu súc. Quân tử dĩ ý vân đức” : Gió đi trên trời là quẻ Tiểu súc. Người quân tử coi đó mà làm tốt đức văn. Ý nói: gió không phải là vật chứa được lâu, nên Tiểu súc có nghĩa là chứa nhỏ, chưa thể có hành động lớn. Người quân tử coi đó mà phải trau dồi thêm chí khí.

Dự báo Hà Lạc: Quẻ chỉ thời cơ chưa chín, bề ngoài tưởng đã thuận, thực ra còn cần chuẩn bị chu đáo hơn. Vì vậy công việc tiến hành chưa thuận lợi. Sự nghiệp chưa phải lúc thành. Tài vận chưa thể đạt, công danh chưa thể như ý, còn phải chờ thời. Thi cử chưa phải lúc thuận lợi, cần phải cố gắng nhiều hơn. Đi xa chưa lợi. Gặp kiện tụng thì bị dây dưa, tuy cuối cùng qua khỏi.

Tình yêu và hôn nhân chưa thuận lợi, chưa thể như ý. Không may ốm đau thì dai dẳng kéo dài tuy bệnh không nặng.

KINH DỊCH VÀ HỆ NHỊ PHẦN

Những tuổi nạp Giáp: *Giáp hoặc Nhâm: Tý, Dần, Thìn.*

Tân: Tị, Mão, Mùi.

Những người thuộc quẻ này, nếu sinh vào tháng 11 là đắc cách công danh phú quý.

Dự báo theo các Hào:

Dự báo Hào 1: Hào tốt, thời cơ cho những người lương thiện chấn hưng gia nghiệp, phục hồi kinh doanh. Lợi cho việc trở về với đạo lý cũ mình theo đuổi. Mệnh hợp là người ngay thẳng, trung thành, được nhiều người tín nhiệm, làm nên sự nghiệp. Mệnh không hợp cũng là người hiểu biết, không a dua.

Dự báo Hào 2: Hào tốt cho mọi người bình thường, nhiều cơ hội hoàn thành sự nghiệp. Kinh doanh gặp được phường hội, phát đạt tốt. Không hợp mệnh cũng là người giữ được danh tiếng, tuy không làm được gì to tát.

Dự báo Hào 3: Hào xấu, gặp nhiều khó khăn, cản trở, hay nảy sinh nghi kỵ lẫn nhau, mất đoàn kết. Người hợp mệnh cũng chỉ làm nên việc nhỏ, tránh được tổn hại. Không hợp mệnh, hay ương ngạnh, dễ bị tổn hại. Nữ mệnh hay đổ ky, khó lấy chồng, ít bạn bè thân thiết.

Dự báo Hào 4: Hào vừa tốt vừa xấu. Hợp mệnh, có lòng tin và được lòng mọi người thì khó khăn sẽ qua, xấu thành tốt, có thể làm nên sự nghiệp. Không hợp thì hay nghi kỵ, khó tính, không tin vào ai, dễ gặp tai nạn, ốm đau nhẹ hoá nặng.

Dự báo Hào 5: Là hào tốt, nhiều cơ hội thành công, kinh doanh phát đạt, có tính đoàn kết cao, được mọi người mến mộ, đạt phú quý giàu sang. Không hợp mệnh thì tuy không đạt danh vọng cao nhưng cũng được nhiều phúc lộc.

Dự báo Hào 6: hào tốt cho những ai thức thời, biết thời cuộc có nhiều khó khăn phải tiết chế lòng ham danh lợi. Cái gì đầy ắt phải vơi, trăng tròn ắt phải khuyết, lời nói biết cân nhắc, hành động phải thận trọng, giữ gìn. Xấu đối với những ai quá ham danh lợi: dễ bị tổn thất, thương vong. Nữ mệnh là người khó tính, yếu đau, bệnh tật.

6- QUÊ THỦY/THIÊN = NHU 

Số 58

(Là quẻ tốt)

Khâm trên/ Càn dưới, Nhu là quẻ thứ 6 theo trật tự Tiên Thiên, quẻ thứ 5 theo Dịch cổ, thuộc Thượng Kinh. Là quẻ nghịch đảo của quẻ Tụng (số 23), nối tiếp quẻ Mông, với ý nghĩa : Mông là vật còn non, là trẻ thơ. Vật non và trẻ thơ đều phải nuôi dưỡng, cho nên nối tiếp quẻ Nhu là nuôi dưỡng.

Khâm-Thủy / Càn-Kim: Kim sinh Thủy, Nhu là quẻ “tương sinh”, thuộc nhóm quẻ Khôn-Thổ, quẻ thặng tám. Chi phối số cung Khôn (số 2 Lạc Thư) và các số thuộc Thổ: 5 và 10.

Nhu có nghĩa là nhu thuận, mềm dẻo, còn có nghĩa là ăn uống, nuôi dưỡng. Tượng quẻ: mây bay trên trời (quẻ Khâm-Thủy ở trên là tượng mây chứa nước) làm nhuần ướt, như để nuôi dưỡng muôn vật vậy. Quẻ Khâm còn có nghĩa là hiểm trở, quẻ Càn còn nghĩa là cứng mạnh. Cái cứng mạnh ở dưới cái hiểm, có ý là phải chịu đựng, phải chờ thời cho qua chỗ hiểm đang ngăn trở. Cho nên quẻ Nhu còn có ý là chờ đợi, qua thời hiểm nguy mới tiến.

Lời Quẻ và lời Hào:

Lời Quẻ	<i>Nhu, hữu phu, quang hanh, trinh cát, lợi thiệp đại xuyên: Quẻ Nhu có lòng tin, sáng sửa hanh thông, chính bền tốt (có tác giả dịch là: xem bói tốt), qua sông lớn có lợi.</i>	Quẻ tốt
Lời Hào Hào 1	<i>Sơ cửu: Nhu vu giao, lợi dụng hằng, vô cửu: Đợi ở nơi đất ruộng, dùng lâu bền thì có lợi, không lỗi.</i>	Hào bình thường
Hào 2	<i>Cửu nhị: Nhu vu sa, tiểu hữu ngôn, chung cát: Đợi nơi bãi cát, có lời chê nhỏ nhưng về sau tốt.</i>	Hào tốt
Hào 3	<i>Cửu tam: Nhu vu nê, tri khấu chi: Đợi nơi bãi bùn, tự mình giặt đến.</i>	Hào xấu
Hào 4	<i>Lục tứ: Nhu vu huyết, xuất tứ huyết: Đợi nơi đổ máu, thoát khỏi huyết (nơi nguy hiểm)</i>	Hào xấu
Hào 5	<i>Cửu ngũ: Nhu vu tửu thực, trinh cát: Đợi nơi cơm rượu, chính bền tốt (có người dịch là: xem bói tốt).</i>	Hào tốt
Hào 6	<i>Thượng lục: Nhập vụ huyết, hữu bất tốc chi khách tam nhân lai, kính chi chung cát: Vào trong huyết, có ba người khách không mời mà đến, kính trọng họ, cuối cùng tốt.</i>	Hào tốt

KINH DỊCH VÀ HỆ NHỊ PHÂN

Chú ý Nội dung: Quẻ Nhu có nghĩa là đợi, chờ đợi, vì ở phía trước có chỗ hiểm, chưa thể tiến lên. Kẻ phải chờ đợi lại là quẻ Càn, bản chất cứng mạnh. Cứng mạnh mà biết chờ đợi, không dám khinh xuất, nên không bị hãm vào chỗ hiểm. Cái ý của quẻ Nhu là không gặp sự khốn cùng.

Nguyên cứu Tương Truyền: “*Vân thượng ư thiên, Nhu. Quân tử dĩ ẩm thực yếu lạc*”: Mây bay trên trời là quẻ Nhu. Người quân tử theo đó mà cứ ăn uống vui vẻ. Mây trên trời có ý nói là trời sắp mưa, cần phải chờ đợi, không có gì phải vội vàng, cứ việc ăn uống vui chơi. Cũng như người quân tử biết chờ thời cho qua lúc khó khăn để ung dung tiến bước.

Dự báo Hà Lạc: Thời vận sắp tới, còn phải chờ đợi một thời gian ngắn nữa, lúc đó triển khai công việc thì dễ thành công. Nôn nóng là sa vào nguy hiểm. Tài vận và công danh sắp tới, trước mắt còn phải kiên trì nhưng hậu vận rất tốt. Chọn nghề, nhận chức chưa nên vội, hãy chờ một thời gian nữa. Thi cử dễ đỗ đạt. Kiện tụng nếu nhân nại thì về sau sẽ thắng. Hôn nhân, luyến ái trước mắt chưa nên vội vàng sẽ hỏng việc, nên chậm lại một thời gian nữa vì có duyên nhưng chưa hợp thời.

Những tuổi nạp Giáp: *Giáp:* Tý, Dần, Thìn.

Mậu: Thân, Tuất, Tý.

Người có quẻ này sinh vào tháng 8, lại được số âm dương thuận, Hào Nguyên Đường đặc lý là số rất tốt công danh dễ thành đạt cao.

Dự báo theo các Hào:

Dự báo Hào 1: Là hào xấu, không hợp thời vận, khó thăng tiến phát đạt. Ý hào: Đợi nơi đất rộng, có ý nhắc không nên đi vào nơi nguy hiểm. Dùng đạo Hằng có ý khuyên nên kiên trì, vững tâm, không giao động. Nôn nóng dễ dẫn đến tai vạ. Vì vậy mệnh hợp cách thường là người kiên nhẫn, thanh liêm, còn có cơ may thắng lợi. Người mệnh không hợp cách thường là những người ẩn dật, tu hành, không dính líu đến công danh.

Dự báo Hào 2: Hào bình, thời cơ chưa đến, nhưng kiên trì thì sau sẽ tốt. Hào xấu ở giai đoạn đầu, như ý hào muốn nói: sự việc lúc đầu bao giờ cũng bị chê bai, nhưng sau tốt. Mệnh hợp thì làm nên sự nghiệp; không hợp thì hay bị chê bai, bôn tẩu, gian nan. Dễ bị tranh chấp, kiện tụng.

Dư báo Hào 3: Hào xấu, gặp hạn, dễ bị kiện cáo, kỷ luật, hình phạt. Người thường cần đề phòng tai nạn sông nước, trộm cướp. Mệnh hợp cũng gặp gian nan, luôn luôn lo buồn, tuy có danh vọng lớn. Mệnh không hợp thì tính khí ngang tàng, dễ làm liều, lao vào nơi nguy hiểm.

Dư báo Hào 4: Hào xấu, có tai hoạ nên đề phòng, có tang phục, ốm đau, phụ nữ đẻ khó. Hợp mệnh là người có tài đức, mưu lược, có thể thoát hiểm ngay giữa nơi nguy hiểm. Người thường nếu cẩn thận phòng tránh thì có oan được giải, mất của tìm được, ốm nặng thoát chết, nhưng cũng không đạt được mong muốn. Mệnh không hợp là kẻ cơ nhỡ, côicút, làm gia nô cho người.

Dư báo Hào 5: Là hào tốt cho mọi việc. Dễ thăng tiến trong sự nghiệp, ăn nên làm ra, nhiều phúc lộc, cuộc sống nhiều tiệc tùng. Mệnh hợp cách là quý nhân, công danh thành toại. Không hợp mệnh cũng là người phú quý giàu sang, dư ăn, thừa mặc.

Dư báo Hào 6: Hào xấu, dễ bị ốm đau, trộm cắp. Quan chức dễ bị dèm pha, khiển trách, khó thăng tiến. Đối với những người biết cúi mình cầu người, được nhiều người che chở, gặp nạn cũng qua. Xấu đối với những kẻ kiêu căng, tự mãn, mất lòng người, dễ rơi vào tai nạn. Ý hào khuyên: người không mời mà đến cũng nên kính trọng đối xử với họ thì khi gặp hiểm nguy cũng có người cứu giúp lại. Mệnh hợp là những bậc có đức, có tài, biết chiêu hiền đãi sĩ, có thể vượt qua hiểm nguy. Không hợp mệnh dễ rơi vào vòng cô độc hiểm nguy.

7-QUÊ SON/ THIÊN= ĐAI SÚC



Số 57

(Là quẻ tốt)

Cán trên / Cán dưới = Đại Súc,
là quẻ thứ 7 theo tậ tự tiên

thiên quẻ thứ 26 của Dịch cổ, thuộc Thượng Kinh. Đại Súc là quẻ nghịch đảo của quẻ Thiên/ Lôi = Vô Vọng (số 39), nối tiếp quẻ Vô vọng với ý nghĩa: sự vật không thể Vô Vọng mãi mà Vô Vọng là để có sức chứa lớn, vì vậy quẻ Đại Súc mới tiếp quẻ Vô Vọng.

Cán- Thổ/ Càn- Kim: Thổ sinh Kim, quẻ Đại Súc là quẻ “tương sinh”, thuộc nhóm Càn - Thổ, quẻ của tháng 12. Chi phối số thuộc quẻ Càn (Cung số 8) và các số thuộc Thổ: 5 và 10.

Đại Súc có nghĩa là tích trữ lớn, tích trữ để chờ thời. Tượng của quẻ

KINH DỊCH VÀ HỆ NHI PHÂN

là “trời ở trong núi”. Chẳng có gì lớn bằng trời, mà lại ở trong núi, là ý nói sức chứa rất lớn vậy. Ví như người quân tử chứa học vấn và đạo đức rất lớn, là lúc phải biết đem ra thi thố với đời để giúp ích thiên hạ.

Lời Quẻ và lời Hào:

Lời Quẻ	<i>Đại Súc, lợi trinh, bất gia thực cát, lợi thiệp đại xuyên:</i> Quẻ Đại súc, lợi về sự chinh (nếu dịch chữ “trinh” là bói toán thì có nghĩa là: xem bói có lợi), không ăn cơm nhà tốt, sang sống lớn có lợi. (Ý nói làm việc lớn có lợi).	<u>Quẻ tốt</u>
Lời Hào <i>Hào 1</i>	<i>Sơ cữu: Hữu lệ, lợi dĩ:</i> Có nguy, dừng lại thì có lợi. (Ý nói nên thoái lui thì tốt hơn).	<u>Hào xấu</u>
<i>Hào 2</i>	<i>Cửu nhị: Dư thoát bức:</i> Xe long bánh (không đi được, ý bảo nên đình chỉ mọi việc).	<u>Hào xấu</u>
<i>Hào 3</i>	<i>Cửu tam: Lương mã trục, lợi gian trinh, nhất nhân dư vé, lợi hữu du vãng:</i> Ngựa hay đuổi nhau, có lợi lúc gian nan mà giữ được chính bền (có người dịch là lúc gian nan xem bói là có lợi), hàng ngày chuẩn bị xe cộ phòng thân, đi lại mới lợi (ý khuyên nên luôn luôn chuẩn bị phòng thân).	<u>Hào tốt</u>
<i>Hào 4</i>	<i>Lục tứ: Đồng ngư chi cốc, nguyên cát:</i> Cùm con trâu non lại, tốt nhất. (Ý răn: ngăn điều ác từ đầu thì tốt nhất).	<u>Hào bình</u>
<i>Hào 5</i>	<i>Lục ngũ: Phần thi chi nha, cát:</i> Răng con lợn thiên, tốt (ý nói ngăn điều ác từ gốc như răng con lợn đã thiên thì cũng không có hại gì).	<u>Hào tốt</u>
<i>Hào 6</i>	<i>Thương Cửu: Hà thiên chi cù, hạnh:</i> Sao mà đường trời hanh thông thế. (Ý nói thời cuộc tốt, cơ hội đến).	<u>Hào tốt</u>

Chú ý Nội Dung: Nghĩa cổ của chữ “Súc” là được mùa. Đại Súc là được mùa to, lúa thóc đầy kho như trời chất trong núi. Người muốn mưu cầu sự nghiệp lớn, tất phải tích lũy đạo đức, kiến thức, biết dùng cái đức cứng mạnh của Càn để chờ thời, tránh cái hiểm, để tích lũy thêm kiến thức và trí tuệ cũng như nhân tài vật lực như cái kho chứa được cả trời, lúc đó mới mưu cầu đại sự ắt sẽ dẫn đến thành công.

Nghiên cứu Tương truyền: “*Thiên tai sơn trung: Đại Súc. Quân tử dĩ, đa thức liên ngôn vãng hành, dĩ súc kỳ đức*”: Trời ở trong núi là quẻ Đại Súc. Người quân tử theo đó mà tìm hiểu thêm lời nói và việc làm của người xưa để nuôi đức của mình. Ý khuyên muốn làm việc lớn phải biết tu thân tích đức của mình, tích lũy đủ nhân tài vật lực, như cái kho

chứa được cả trời, lúc đó mới có thể làm nên nghiệp lớn.

Dự báo Hà Lạc: Quê cho biết vận thế sắp đến thời kỳ thuận lợi, nhưng còn phải giữ gìn tránh nơi nguy hiểm. Công danh sự nghiệp chờ một thời gian ngắn nữa sẽ thành đạt. Tài lộc, thời gian tới sẽ có tài vận đến, hành động thận trọng thì sẽ thành công rực rỡ. Chức vụ và nghề nghiệp phải một thời gian nữa mới đạt nguyện vọng. Mọi việc phải bình tĩnh, nóng vội sẽ hỏng. Kiện tụng phải mất nhiều thời gian trình bày và phải tốn của, nhưng sẽ thắng. Nhưng nên lấy hòa giải làm đắc sách. Tình yêu, hôn nhân lúc đầu gặp khó khăn nhưng sau thuận lợi. Xuất hành trước mắt chưa nên. Bệnh tật, đầu nặng sau qua khỏi.

Những tuổi nạp Giáp: *Giáp hoặc Nhâm:* Tý, Dần, Thìn.

Bính: Tuất, Tỵ, Dần.

Dự báo theo các Hào:

Dự báo Hào 1: Hào xấu, chưa phải thời, không nên hành động, mọi thi thố đều bất lợi, nên dừng lại thì tốt hơn. Mệnh hợp là người biết tùy thời, giữ được phúc lộc. Người không hợp mệnh là người thủ cựu không làm được gì cũng không để mất gì. Kẻ không biết thời thế, làm càn dễ bị thất bại.

Dự báo Hào 2: Hào xấu, chỉ thời vận xấu, lắm thị phi, gièm pha, tai bay va gió, nên đình chỉ mọi việc. Hợp mệnh thì là người biết thời thế bất lợi, chủ động từ quan về hưu. Mệnh không hợp là kẻ lười nhác, lêu lổng từ nhỏ trở thành vô dụng. Người hay ốm đau, bệnh tật mãn tính, còi cọc, thọ yếu.

Dự báo Hào 3: Hào tốt cho những người làm công việc hậu cần, kinh doanh xe, ngựa. Sĩ tử dù gian nan nhưng vẫn bền chí. Hào xấu cho những người không biết lo xa, dễ lâm vào đường cùng. Mệnh hợp dễ phát về đường binh nghiệp, có tài đức làm việc lớn. Mệnh không hợp là những kẻ béc ngán cần dài, không biết phòng xa, hậu vận xấu.

Dự báo Hào 4: Hào tốt, như người biết ngăn điều ác từ đầu. Nhiều cơ may thành đạt, đỗ đạt cao, thăng tiến, kinh doanh phát đạt. Hợp mệnh thường là nhà giáo, nghề y, người đỗ đạt cao, được trọng vọng. Không hợp mệnh thì thường là người tầm thường, phải nhờ vả người khác mới có công ăn việc làm.

Dự báo Hào 5: Hào tốt cho mọi việc, như người đã biết ngăn ngừa

KINH DỊCH VÀ HỆ NHỊ PHÂN

điều ác tận gốc chẳng khác gì con lợn đã bị thiến dù có răng cũng không còn hung dữ. Mệnh hợp là những người có tài đức lớn, chế áp được điều ác, lập công to. Mệnh không hợp là những người có uy lực tại một địa phương.

Dự báo Hào 6: Hào tốt, nhiều cơ may thăng tiến trong công tác, trong thi cử, trong kinh doanh. Dễ tìm kiếm việc làm, nhiều tin vui. Mệnh hợp là người có công trạng lớn, phúc lộc dồi dào. Không hợp mệnh cũng có chí lớn công to, nhưng cũng nhiều tai vạ.

8- QUÊ ĐỊA/ THIÊN = THÁI ☰☷ Số 56

(Là quê tốt)

Khôn trên/ Càn dưới, Thái là quẻ thứ 8 theo trật tự Tiên Thiên, quẻ thứ 11 theo Dịch cổ, thuộc Thượng Kinh. Quẻ Thái là quẻ nghịch đảo của quẻ Bỉ, nối tiếp quẻ Lý với ý nghĩa: Lý là lễ, gốc của đạo làm người, phải như con đường mà người ta dẫm lên hàng ngày. Như thế mới hanh thông và mới an lạc. Vì vậy quẻ Thái nối quẻ Lý.

Khôn- Thổ/ Càn- Kim: Thổ sinh Kim, Thái là quẻ “tương sinh”, thuộc nhóm Khôn- Thổ, quẻ Nguyệt lệnh tháng giêng, chi phối số cung Khôn (số 2 Lạc Thư) và các số thuộc Thổ: 5 và 10.

Thái có nghĩa là thông thuận, thời thịnh trị, hoà bình. Tượng quẻ: Khôn thuộc đất, là âm ở trên có thuộc tính là giáng xuống; Càn là trời, là khí dương ở dưới, có thuộc tính thăng lên. Âm ở trên giáng xuống; Dương ở dưới thăng lên, hai khí gặp nhau, hoà hợp hanh thông, là mọi việc trôi chảy thuận lợi, là thời thịnh trị, hoà bình.

Lời Quẻ và lời Hào:

Lời Quẻ	<i>Thái, tiểu vãng đại lai, cát hanh:</i> Quẻ Thái, cái nhỏ đi, cái lớn tới, tốt, hanh thông.	Quẻ tốt
Lời Hào Hào 1	<i>Sơ cửu:</i> Bat mao như, dĩ kỳ vi, chinh cật: Nhỏ năm cỏ, lấy được cà rế, đi xa lành.	Hào tốt:
Hào 2	<i>Cửu nhị:</i> Bao hoang, dụng bạng hà, bất hà đi, bạng vong, đắc thượng vu trung hanh: Bao dung cả cái hoang dã, dùng vượt qua sông, không sót việc xa, bè cánh mắt, được tôn kính vì đi ở giữa.	Hào tốt

<u>Hào 3</u>	<u>Cửu tàm: Vô bình bất bí, vô vãng bất phục, gian trinh vô cửu. Vật tuất kỳ phụ vụ thực hữu phúc:</u> Không có chỗ bằng nào không lỗi lổm, không có gì đi mà không trở lại, gian khổ giữ điều chính thì không có lỗi (có người dịch là: xem bói khó). Đừng lo phiền, vững tin mình có phúc.	<u>Hào bình</u>
<u>Hào 4</u>	<u>Lục tứ: Phiên phiên bất phú dĩ kỳ lân, bất giới dĩ phụ:</u> Vui vẻ không giàu mà được hàng xóm, không giao ước mà tin nhau.	<u>Hào tốt</u>
<u>Hào 5</u>	<u>Lục ngũ: Đế ất quy muôi, dĩ chỉ nguyên cát:</u> Vua Đế ất đã gả em gái, có phúc tốt nhất.	<u>Hào tốt</u>
<u>Hào 6</u>	<u>Thương Lục: Thành phục vụ hoàng, vật dụng sự, tư áp cáo mệnh, trinh lạn:</u> Thành trị thành hào rãnh, chớ dùng binh, chỉ ban lệnh ở áp mình, giữ chính bền cũng phải hối tiếc (có người dịch là: xem bói thấy dữ!)	<u>Hào xấu</u>

Chú ý Nội Dung: Quẻ Thái còn chỉ cái nhu thuận, mềm yếu bên ngoài, còn cái cứng mạnh, kiên cường thì ở bên trong, tức cũng là nhu cương tương dữ, khí âm bao bọc khí dương là thuận. Đó là cái đạo của Tạo hoá. Đạo thuận thì hanh thông, muôn vật tươi tốt nên gọi là Thái

Nghiên cứu lời Tương: *“Thiên Địa giao Thái, Hậu dĩ tài thành thiên địa chi đạo, phụ tướng thiên địa chi nghi, dĩ tà hữu dân”* : Trời Đất giao nhau là quẻ Thái. Vua xem đó mà sửa sang thành đạo của trời đất, làm rõ cái Nghi của trời đất, đỡ dân cho dân.

Ý khuyên những người chức trọng quyền cao nên theo đạo của trời đất làm thuận lòng người thì thiên hạ sẽ được thái bình, hanh thông. Đó cũng là cái đạo của cấp dưới và cấp trên, cha và con, vợ và chồng... trong mọi xã hội.

Dự báo Hà Lạc: Thái là quẻ của thời cơ thuận lợi, vận thế tốt cần phải tranh thủ nắm lấy. Tuy nhiên cái hanh thông lớn bao giờ cũng có mầm mống cái bế tắc, vì vậy mà chung cuộc, hào thượng lục là hào xấu cần phải đề phòng lúc kết thúc sẽ bị thất bại.

Công danh sự nghiệp chóng thành đạt nhưng phải đề phòng chủ quan, ham hố để cuối cùng phải bất mãn suy vi. Tài vận rất tốt, có thể thu nhập bằng nhiều nguồn, nhưng cuối đời đề phòng bất trắc. Kiện tụng dễ hoà giải. Thi cử dễ đậu đạt, ốm đau chóng khỏi. Người đi xa nhanh trở về. Mọi việc hanh thông. Hôn nhân và gia đình thuận lợi, dễ

KINH DỊCH VÀ HỆ NHỊ PHÂN

thành, nhưng đề phòng cuối đời bất hoà, lục đục.

Những tuổi nạp Giáp: *Giáp hoăc Nhâm:* Tý, Dần, Thìn.

Quý hoăc Ất: Sửu, Hợi, Dậu.

Người có quẻ này lại sinh vào tháng Giêng là số công danh, phú quý lớn. Không đúng thời thì phúc nhỏ. Quẻ Thái gồm hai quẻ đầu mỗi của vạn vật, lại nằm đúng vị trí (là hai quẻ Càn- Khôn), vì vậy người có số Hà Lạc được quẻ này, lại sinh đúng thời, được coi là người có số cực tốt, số “xuất tướng, nhập tướng”, số hiển vinh và thành đạt cao.

Dự báo theo các Hào:

Dự báo Hào 1: Hào tốt cho mọi việc, làm một, kết quả gấp nhiều lần, như người nhỏ cỏ Mao, nhỏ một lần được cả cỏ lẫn chùm rễ. Quan chức dễ thăng tiến. Sĩ tử cố gắng là thi đỗ. Người thường làm ăn nhiều cơ hội kiếm ra tiền. Mệnh hợp thì thành công cao, phúc lộc nhiều. Mệnh không hợp cũng gặp nhiều cơ hội thuận lợi trong việc làm ăn.

Dự báo Hào 2: Hào tốt, nhất cho những người tính tình rộng rãi, đức bao dung lớn, được nhiều người ngưỡng mộ. Làm nên sự nghiệp lớn đối với những người hợp mệnh. Không hợp mệnh thì cũng làm nên những việc nhỏ ở địa phương.

Dự báo Hào 3: Hào bình, trước mắt nhiều khó khăn, nhưng ai kiên trì giữ vững lòng kiên trung với lý tưởng người đó sẽ thắng, phúc lộc sẽ đến. Bồi không có gì cứ đi mà không trở lại; không có gì cứ bằng phẳng mà không nghiêng. Mệnh hợp thì trước lo buồn, sau hạnh phúc. Không hợp mệnh thì gặp nhiều gian nan vất vả, nhưng cuối cùng cũng có phúc lộc.

Dự báo Hào 4: Hoà xấu, nhiều bất lợi, viên chức phải đổi đi xa, sĩ tử long đong vất vả, kinh doanh thua lỗ. Muốn đỡ khó khăn phải biết cách ăn ở thuận hoà với láng giềng thân cận. Mệnh hợp thì cũng ít phúc lộc, nhưng được mọi người thông cảm yêu mến. Không hợp mệnh thì phải nhờ vả láng giềng cứu giúp.

Dự báo Hào 5: Hào tốt cho mọi người, nhất là nữ mệnh thường là người có đức hạnh, đảm đang, giỏi quản lý gia đình. Mệnh hợp là người biết trọng đãi người hiền, được trọng vọng dễ hoàn thành tâm nguyện. Không hợp mệnh cũng là người có tín nhiệm, vợ đảm con ngoan.

Dự báo Hào 6: Hào xấu vì thời cơ thay đổi, khó giữ được vẹn toàn. Chức sắc dễ bị khiển trách, điều đi xa, bị kỷ luật. Sĩ tử thi cử khó thành, dễ bị bẽ mặt. Kinh doanh sa sút, thua lỗ, sạt nghiệp. Người thường bị ốm đau, hao tán tài sản. Hợp mệnh cũng phải an phận thủ thường, khó bề thi thố. Không hợp mệnh, hay làm bừa dễ gặp nguy nan, có khi ảnh hưởng đến tính mạng.

9-QUÊ THIÊN/ TRACH= LÝ

(Là quẻ tốt)



Số 55

Càn trên, Đoài dưới= Lý, là quẻ thứ 9 theo trật tự Tiên Thiên, quẻ thứ 10 theo Dịch cổ, thuộc Thượng Kinh. Lý là quẻ nghịch đảo của quẻ Tiểu Súc, cũng nối tiếp quẻ này với ý nghĩa: có tụ hợp rồi mới phát sinh ra lễ. Lý có nghĩa là lễ, nối tiếp quẻ Tiểu Súc.

Càn- Kim/ Đoài-Kim, hai quẻ nội ngoại đều hành Kim, Lý là quẻ “đồng hành” nhưng được phân loại vào nhóm quẻ Cấn-Thổ, quẻ tháng 3. Quẻ Lý chi phối cung Cấn (số 8 Lạc Thư) và các số của Thổ: 5 và 10.

Quẻ Lý có nghĩa là trật tự, phép tắc. Còn có nghĩa là bước đi, dẫm lên, đạp lên. Tượng quẻ: Càn cứng mạnh ở trên. Đoài nhu ở dưới. Kẻ cứng mạnh đạp lên kẻ mềm yếu. Đó là cái “lý” thông thường của xã hội, vì vậy quẻ Lý là cái thuận thường tình.

Lời Quẻ và lời Hào:

Lời Quẻ	Lý hồ vĩ, <u>bất chất nhân, hanh</u> : Dẫm lên đuôi hổ, mà không cắn người, hanh thông. (Ý nói gặp nguy hiểm mà qua được vì hanh thông).	Quẻ Trung bình
Lời Hào Hào 1	Sơ cữu: <u>Tố lý, vãng, vô cữu</u> : Bước đi đúng, cứ đi, không lỗi.	Hào Tốt
Hào 2	<u>Cữu nhi: Lý đạo thân thân, u nhân, trinh cát</u> . Bước trên đường bằng phẳng, người cô đơn, chính bền tốt. (có người dịch là: xem bói tốt).	Hào tốt
Hào 3	<u>Lục tam: Điều năng thị, bả năng lý, lý hồ vĩ chất nhân, hung. Vũ nhân vi vu đại quân</u> : Người chột hay nhìn, kẻ què hay đi (câm hay ngóng, ngóng hay nói), dẫm lên đuôi cọp nó cắn người, hung. Đó là kẻ vũ phu muốn làm ông lớn.	Hào xấu

KINH DỊCH VÀ HỆ NHỊ PHÂN

Hào 4	<u>Cửu tứ: Lý hổ vĩ, tổ tổ chung cát</u> : Dẫm lên đuôi cọp, nơm nớp, chung cuộc tốt.	Hào Tốt
Hào 5	<u>Cửu ngũ: Quyết lý trinh lệ: Quyết dẫm lên, chính bền, nguy</u> (có người dịch là: xem bói xấu)	Hào xấu
Hào 6	<u>Thượng cửu: Thi lý khảo tường, kỳ toàn nguyên cát</u> : Xem bước đi để biết rõ, thấy toàn vẹn là tốt.	Hào tốt

Chú ý Nội dung: Cản mà gặp Đoài, hai quẻ đều hành Kim, có nghĩa là đẹp lòng, là hoà thuận. Quẻ âm ở trong, quẻ dương ở ngoài, như đi theo kẻ cứng mạnh, được kẻ cứng mạnh che chở, thì dù có dẫm lên đuôi cọp cũng không bị cắn, ý nói gặp nguy hiểm cũng không hề gì.

Khảo sát lời Tượng: “*Thượng thiên hạ trạch: Lý. Quân tử dĩ biện thương hạ, định dân chi*” : Trên là trời, dưới là đầm, là quẻ Lý. Người quân tử lấy đó mà phân biệt trên dưới, định chí cho dân.

Dự báo Hà Lạc: Quẻ Lý chỉ thời vận khó khăn, hành động phải hết sức chu đáo, thận trọng, biết kính trên nhường dưới và nên dựa vào cấp trên có thể lực để tránh hiểm hoạ. Công danh sự nghiệp vất vả nhưng khó thành. Tài vận không đến, nên không đạt được phúc lợi như ý. Thi cử khó khăn. Kiện tụng khó thành, nên tránh thì hơn. Đi xa dễ gặp bất trắc. Tình yêu trắc trở. Hôn nhân tương dễ sau trở thành khó. Tốt nhất là nên học theo cách xử thế của người xưa, khiêm tốn nhún nhường, cuối cùng sẽ tốt.

Những tuổi nạp Giáp: *Đinh: Tị, Mão, Sửu.*

Nhâm hoặc Giáp: Ngọ, Thân, Tuất.

Những người thuộc quẻ này, lại sinh vào tháng ba là đắc cách công, danh, phú, quý.

Dự báo theo các Hào:

Dự báo Hào 1: Hào tốt cho những người hành động theo đạo lý, đúng đắn, như bước đi đẹp. Nhiều cơ may đạt sự nghiệp, thăng tiến, kinh doanh phát đạt. Phòng tang phục. Mệnh chi hợp người có đức hạnh, không làm gì hại dân, thất đức, có phúc lộc nhiều. Mệnh không hợp cũng là người lương thiện, tuy không giàu sang, hoặc những nhà tu hành.

Dự báo Hào 2: Hào tốt vừa, thời vận yên lành, mọi việc yên ổn,

nhưng không làm được việc lớn, vì hào này cô độc không có hào nào đối ứng. Thích hợp cho người ở ẩn, người tu hành. Mệnh hợp là những người thích cuộc sống sung túc nhưng bình lặng, không màng công danh, ganh đua với đời. Không hợp mệnh cũng là những người ưa tĩnh lặng, bình dị.

Dư báo Hào 3: hào xấu, nhiều rủi ro, phải truất giáng, kỷ luật. Tướng bị thua trận, bị bức hàng. Người kinh doanh bị phá sản, bị kiện cáo. Hào của những người tài nhỏ chí to, không làm đúng khả năng, ngôi không đúng vị trí. Mệnh hợp thì cũng là người tự cao, tự đại, không biết người biết mình, lộng ngôn, làm càn, mang hoạ vào thân. Mệnh không hợp là những người phạm hèn kém, bị tàn tật.

Dư báo Hào 4: Hào xấu, nhiều khó khăn, nếu biết sợ để phòng thì tốt. Chủ quan làm bừa thì dễ bị hình khắc. Hợp mệnh thì khó khăn lúc đầu nhưng sau cũng khá. Sĩ tử thi đỗ, được thăng tiến. Mệnh không hợp dễ mắc sai lầm phá sản, tai nạn. Nữ mệnh xấu, thường là người loang toàng, ngoại tình, theo trai, tư cách kém.

Dư báo Hào 5: Hào ngày ở ngôi cao, tốt cho những người mệnh hợp, có đức lớn, được lòng người, hành động biết lo trước tính sau, khó khăn dễ vượt, công danh dễ thành. Quan chức dễ thăng tiến, thành công trong công việc. Người không hợp mệnh thì gặp nhiều khó khăn, công danh trắc trở. Kẻ sĩ có tài dễ bị dèm pha, khó khăn trong thăng tiến.

Dư báo Hào 6: hào tốt cho những người mệnh hợp: có sức bao dung, giữ được đạo trung, biết xử sự, có thủy có chung, sẽ thành đạt cao, phúc lộc nhiều. Xấu cho những người mệnh không hợp: không có chính kiến dễ a dua làm liều, hám danh lợi nhưng không liệu được sức mình, gặp nhiều gian nan, thất lộc, thất bại.

10-QUÊ THUẦN ĐOÀI



Số 54

(Là quẻ tốt)

Trên Đồi, dưới Đồi, là quẻ thứ

10 theo trật tự Tiên thiên, quẻ

thứ 58 theo Dịch cổ, thuộc Hạ Kinh. Quẻ Thuần Đồi là quẻ nghịch đảo của quẻ Thuần Tốn (số 27), nối tiếp quẻ này với ý nghĩa là: Tốn là xuyên thấu, là thấm vào; sự vật đã thấm vào nhau thì phải làm đẹp lòng nhau, cho nên quẻ Tốn được tiếp nối bằng quẻ Đồi.

KINH DỊCH VÀ HỆ NHỊ PHÂN

Thuần Đoài là quẻ thuộc hành Kim, quẻ của tháng 10. Đoài chi phối cung Đoài (cung số 7) và các số thuộc Kim: 4 và 9.

Đoài có nghĩa là đẹp lòng, lịch duyệt, vừa ý, tượng “Song Hỉ”. Còn tượng trưng cho người thiếu nữ, đầm trạch, là môi miệng, nụ cười. Vì vậy nó còn có ý nghĩa là vui vẻ, đoàn kết, lời nói khéo léo...

Lời Quẻ và lời Hào:

Lời Quẻ	Đoài Hanh, lời trịnh: Đoài thông suốt, lợi ở chính bền (có người dịch là: xem bói có lợi)	Quẻ Tốt
Lời Hào Hào 1	Sơ cửu: Hoà Đoài cát, hào thuận, vui vẻ, tốt.	Hào xấu
Hào 2	Cửu nhị: Phu Đoài cát, hội vong: tin nhau đẹp lòng, tốt, hết ăn năn.	Hào tốt
Hào 3	Luc tam: Lại đoài, hung: Trở lại làm đẹp lòng, xấu.	Hào tốt
Hào 4	Cửu tứ: Thương đoài, vi ninh, giới tất, hữu hi: Dẫn đo làm đẹp lòng, chưa yên, bỏ tất xấu, có điều mừng.	Hào tốt
Hào 5	Cửu ngũ: Phu vu bác, hữu lệ: Tin vào sự tiêu tán là có nguy.	Hào bình
Hào 6	Thương luc: Dẫn đoài: đem sự đẹp lòng đến.	Hào tốt

Chú ý thêm nội dung: Quẻ khuyên kẻ làm to, ở ngôi cao, phải biết lấy đức làm đẹp lòng dân thì dân tin theo, xông vào nơi nguy hiểm cũng làm. Tượng quẻ, cứng trong mà mềm ngoài là cái đức của việc làm vui lòng muôn dân. Đó là cái đạo của quẻ Thuần Đoài.

Khảo sát lời Tượng: “*Lê trạch Đoài, quân tử dĩ bằng hữu giảng tập*”: Đằm liền đằm là quẻ Đoài, người quân tử theo đó mà cùng bạn bè giảng giải học tập. Ý khuyên, tượng của quẻ Đoài là hai cái đằm liền nhau, nương tựa vào nhau, như con người phải có bạn bè biết nương tựa học hỏi lẫn nhau thì mọi việc mới hanh thông.

Dư báo Hà Lạc: Quẻ chỉ thời vận tốt, được mọi người yêu mến, nhất là người khác giới. Cần chú ý để phòng tửu sắc, ăn nói quá đà sinh hồng việc. Có cơ hội thành đạt, đường công danh gặp nhiều thuận lợi, dễ thăng quan tiến chức. Tài lộc dồi dào. Thi cử dễ đỗ. Bệnh tật do ăn uống sinh ra, dễ nặng. Kiện tụng nên tránh vì không hợp với quẻ, nên hoà

giải thì hơn. Hôn nhân thuận lợi, tìm được vợ hiền. Gia đình vui vẻ.

Những tuổi nạp Giáp: Đinh: Tị, Mão, Sửu, Hợi, Dậu, Mùi.

Lại sinh vào tháng 10 là đặc cách, dễ thành đạt đường công danh, tài lộc nhiều. Có nhiều cơ may.

Dự báo theo các Hào:

Dự báo Hào 1: Hào tốt, mang tính hoà thuận, đoàn kết, vừa lòng mọi người. Mệnh hợp là người hiểu biết, có danh vọng và phúc lộc dồi dào. Mệnh không hợp cũng là người có danh vọng và tài sản, có cuộc sống an vui.

Dự báo Hào 2: Hào tốt cho mọi việc. Có tính đoàn kết, hạnh phúc yên vui. Thành công trong công việc. Dễ thăng tiến. Kinh doanh phát đạt. Gia đình hạnh phúc. Mệnh hợp là người có danh vọng, có công lớn. Mệnh không hợp cũng là người kết giao rộng rãi, có cuộc sống vui.

Dự báo Hào 3: Hào xấu, mang tính xu nịnh để vừa lòng người khác, không ai ưa, dễ thất bại trong công việc. Mệnh hợp là người thích giao thiệp, nhưng giáo hoạt, không làm nên việc lớn. Mệnh không hợp là kẻ xu nịnh, a dua, bợ đỡ, bị người đời khinh ghét.

Dự báo Hào 4: hào tốt, vì hào này là “đương cương khắc chính”, từ bỏ kẻ tiểu nhân ở ngôi cao là hào lục tam. Dễ lập công nhưng phải lao tâm khổ tứ. Dễ thăng tiến. Kinh doanh có lợi tuy vất vả. Mệnh hợp là người biết bỏ tà theo chính, giữ được phúc lộc. Mệnh không hợp là người ba phải, luôn luôn phải lo nghĩ, nhưng cũng được yên vui.

Dự báo Hào 5: Hào xấu, hào của những người hay tin nhằm làm giảm lòng trung tín của chính mình, quan chức bị dèm pha, sĩ tử bị chê trách, hồng thi, người thường buôn bán bị lừa, bị trộm cướp do cả tin. Mệnh hợp là người có quyền chức mà dùng người không đúng, để mang tiếng, tuy không hại gì đến phúc lộc. Mệnh không hợp là kẻ không phân biệt chính tà, đặt lòng tin không đúng chỗ, dễ chuốc tai vạ vào thân.

Dự báo Hào 6: Hào tốt, hào này là “âm nhu” ở ngôi cao nhất, thế sắp biến, nên chuyên làm vui lòng mọi người. Quan chức dễ thăng lên bậc cao sang, sĩ tử được đề cử, thăng tiến, người thường cũng có cuộc sống yên vui, hoà thuận với mọi người. Mệnh hợp là người sống hoà hợp, yên vui, phúc lộc dồi dào. Mệnh không hợp là kẻ xu nịnh, không làm nên công trạng gì hoặc là người bị tật ở mắt.

KINH DỊCH VÀ HỆ NHỊ PHẦN

11-QUÊ HOẢ/TRẠCH = KHUÊ

(Là quẻ tốt)



Số 53

Ly trên/Đoài dưới, là quẻ thứ 11 theo trật tự Tiên Thiên,

Quẻ thứ 38 theo Dịch cổ, thuộc Hạ Kinh. Khuê là quẻ nghịch đảo của quẻ Phong/ Hoả=Gia nhân (số 43), nối tiếp quẻ này với ý nghĩa là: đạo nhà có nhiều người tất có khác nhau, trái nhau, ly tán, lia nhau, nên quẻ Khuê nối tiếp quẻ Gia Nhân.

Ly- Hoả/Đoài- Kim: Hoả khắc Kim, Khuê ra quẻ “tương khắc”, thuộc nhóm Cấn - Thổ, quẻ của tháng 2. Chi phối số cung Cấn (số 8) và các số của Thổ: 5 và 10.

Khue có nghĩa là khác nhau, trái nhau, là “Đồng sàng dị mộng”. Đó là dựa theo tượng quẻ: Ly - Hoả thì bốc lên, Đoài là đầm thì lắng xuống, hai quẻ đi cùng nhau nhưng không hợp nhau. Lại có thể nói: Ly là trung nữ, Đoài là thiếu nữ, như hai người con gái ở chung một nhà, đồng sàng mà dị mộng, vì tính cách khác nhau vậy.

Lời Quẻ và lời Hào:

Lời Quẻ	Khue, tiểu sự cát: Quẻ Khuê, việc nhỏ tốt.	Quẻ Tốt
Lời Hào Hào 1	Sơ cửu: Hối vọng, táng mã vật trưc, tứ phục, kiến ác nhân vô cứu: Hết ăn năn, mất ngựa chờ đuổi theo, nó tự trở về, gặp kẻ ác không có lỗi.	Hào bình
Hào 2	Cửu nhị: Ngộ chủ vô hạng, vô cứu: Gặp chủ ở ngõ hẹp, không lỗi.	Hào bình
Hào 3	Lục tam: Kiến dự duê, kỳ ngưi xiết, kỳ nhân thiên thả ti, vô sơ hữu chung: Thấy xe tới, trâu kéo xe bị cản, người trong xe thì bị thích mặt xéo mũi, việc không có đầu nhưng có cuối.	Hào tốt
Hào 4	Cửu tứ: Khuê cô, ngộ nguyên phu, giao phu, lè, vô cứu: Cô độc do khác nhau, gặp chàng trai xưa, kết giao với nhau, nguy hiểm, không lỗi.	Hào bình
Hào 5	Lục ngũ: Hối vọng, quyết tâm phê phu, vãng, hà cứu: Hết ăn năn, người cùng phe cắn vào da, tiến lên, lỗi gì đâu!	Hào xấu
Hào 6	Thượng cửu: Khuê cô, kiến thi phu đồ, tải quỹ nhất xa, tiền trưng chi hồ hầu thoát chi hồ, phi khẩu hôn cầu, vãng ngộ vũ đặc cát: Cô độc do khác nhau, thấy con lợn đội bùn, một xe chở quỹ, trước dương cung sau lại bỏ cung xuống, không phải giặc cướp mà là kết hôn, tiến lên gặp mưa là tốt.	Hào tốt

Chú ý Nội dung: quẻ Khuê nghĩa gốc là lia nhau, xa nhau, nhưng Tượng quẻ thì Ly sáng ở ngoài, Đoài đẹp lòng ở bên trong, như vậy là tuy khác nhau nhưng đi chung thì đều biết làm đẹp lòng nhau, toả sáng cho nhau, nếu cùng biết nhường nhịn và hạn chế cái khác biệt, y như hai chị em gái tuy khác biệt nhau, nhưng lúc còn ở chung một nhà thì đều biết khắc kỷ phục lễ nên cả hai đều được tiếng tốt. Quẻ khuyên con người nên linh hoạt trong xử sự, hạn chế khác biệt để đem lại tiếng thơm và làm đẹp lòng nhau.

Nghiên cứu Tương Truyền: "*Thương Hoà ha Trách, Khuê. Quân tử dĩ đồng nhi dĩ*". Trên lửa dưới đầm là quẻ Khuê. Người quân tử lấy đó mà biết "đồng" mà "dĩ" (giống nhau mà khác nhau). Ý nói trong cái giống nhau bao giờ cũng có cái khác nhau, trong cái khác nhau bao giờ cũng có cái giống nhau. Người quân tử nên xem đó mà xử thế.

Dự báo Hà Lạc: Quẻ Khuê chỉ thời vận xấu, công danh sự nghiệp khó thành, tài lộc khó khăn. Thi cử dễ hỏng. Kiện tụng dây dưa, dễ thua, nên dàn hòa ngay từ đầu, xuất hành không lợi. Hôn nhân dễ mâu thuẫn sau này, gia đình không được đoàn kết. Bệnh tật dây dưa, phải thay đổi thầy thuốc mới có lợi. Quẻ khuyên nên giữ cái đã có, không nên thay đổi vội vàng. Nên rất khéo léo trong phép xử thế, biến cái bất lợi thành cái có lợi, làm đẹp lòng mọi người bên trong, toả ảnh hưởng tốt ra bên ngoài, không nên làm to những điều dị biệt, gây bất hoà với mọi người, sẽ rất bất lợi.

Những tuổi nạp Giáp: *Đinh: Tị, Mão, Sửu.*

Kỷ: Dậu, Mùi, Tị.

Người có quẻ này lại sinh tháng 2 là đặc cách, sự nghiệp dễ thành đạt, tài lộc nhiều.

Dự báo theo các Hào:

Dự báo Hào 1: Hào tốt nhưng trước gian nan sau thành đạt, như người có lòng trong trắng cho nên mất lại được. Hợp mệnh là người đức hạnh, kẻ bạo ngược cũng phải chùn. Tuổi lớn sẽ thành đạt. Không hợp mệnh, người lúc trẻ gặp gian nan, sau tuổi già mới khá.

Dự báo Hào 2: Hào tốt, gặp được cấp trên tốt, dễ thăng tiến, sĩ tử đậu đạt cao, người thường kinh doanh phát đạt. Mệnh hợp là người có công với nước, phúc lộc cao đầy. Không hợp mệnh cũng là hết lòng vì

KINH DỊCH VÀ HỆ NHỊ PHÂN

chủ, được nhiều người giúp đỡ.

Dự báo Hào 3: Hào xấu lúc đầu, tốt về sau. Quan chức bị nghi kỵ, gièm pha; sĩ tử bị thất cơ lỡ vận, sau được minh oan, được phục chức, thăng tiến. Người thường gặp khó khăn lúc đầu, sau thành đạt. Mệnh hợp là người trước bị ngược đãi, sau công thành danh toại. Mệnh không hợp là người bị thương tật vì xe ngựa, trước khổ sau vui.

Dự báo Hào 4: Hào tốt, lúc đầu bị cô đơn, sau phúc lộc thành đạt, thăng tiến. Mệnh hợp là người lúc trẻ bình thường, sau có nhiều vây cánh, có sự nghiệp cao. Nữ mệnh phúc lớn. Mệnh không hợp là người trước cô đơn, sau nhiều bè bạn.

Dự báo Hào 5: Hào tốt, được người giúp đỡ, thời cơ thăng tiến, đề bạt. Kinh doanh phát triển. Mệnh hợp là người có địa vị cao, lập công to, sự nghiệp lớn. Mệnh không hợp là người bị dèm pha, kiện tụng hoặc bị thương tật do tai nạn, nhưng sau nhờ được bạn bè, họ hàng giúp đỡ mà nên.

Dự báo Hào 6: Hào xấu, dễ bị cô lập, nghi kỵ, nhảm lẫn bạn bè. Quan chức đa nghi, sĩ tử mờ ám, gian khổ lúc trẻ, về già khá hơn. Mệnh hợp là người trước bị nghi, không được dùng, sau hiểu đúng nên là nên sự nghiệp. Mệnh không hợp là kẻ cô độc, dối trá, gặp nhiều gian nan vất vả.

12- QUÊ LÔI/ TRACH=



Số 52

QUY MUỘI

(Là quẻ xấu)

Chấn trên/ Đòai dưới. Là quẻ thứ 12 theo Trật tự Tiên thiên, quẻ thứ 54 theo Dịch cổ, thuộc Hạ Kinh.

Quy Muội là quẻ nghịch đảo của quẻ Tiệm (số 11) với ý nghĩa: Tiệm là tiến lên. Đã tiến lên thì ắt có chỗ về, nên quẻ Quy Muội nối tiếp quẻ Tiệm.

Chấn - Mộc / Đòai - Kim: Kim khắc Mộc Quẻ Quy Muội là quẻ "tương khắc", thuộc nhóm Đòai - Kim, quẻ của tháng 7. Chi phối số cung Đòai (số 7) và các số của Kim: số 4 và 9.

Quy Muội có nghĩa là con gái về nhà chồng, chỉ việc hôn nhân nói chung. Đáng lẽ là việc tốt, nhưng theo tượng quẻ thì Chấn là trường

nam mà Đoài lại là thiếu nữ, theo quan niệm của Dịch cổ, thì như vậy là chưa thật hợp lý. Trường nam phải lấy trường nữ mới đúng vị, lấy thiếu nữ là chỉ về làm nàng hầu hay vợ lẽ, như vậy mới thành xấu. Quy Muội vì thế còn có nghĩa là làm điều gì chưa thật chính đáng, cứ làm thì xấu, có khi phải hối hận.

Lời Quẻ và lời Hào:

Lời Quẻ	Quy Muội, Chinh hung, vô du lợi: Quẻ Quy Muội, đi xa hung không lợi gì.	Quẻ Xấu
Lời Hào: Hào 1	Sự Cửu: Quy muội dĩ đề, bả năng lý, chính cát: Em gái về nhà chồng làm vợ lẽ, thọt mà đi được, cứ đi, tốt.	Hào tốt
Hào 2	Cửu nhị: Điều năng thi, lợi u nhân chi trinh: người chột có thể nhìn, lợi, cho người kín đáo giữ chữ trinh.	Hào tốt
Hào 3	Lục tam: Quy muội dĩ tu, phản quy dĩ đề: Em gái lấy chồng làm nàng hầu, quay trở về làm vợ bé.	Hào bình
Hào 4	Cửu tứ: Quy Muội khiên kỳ, tri quy hữu thời: Em gái lấy chồng lỡ thời, lấy chồng muộn lại gặp thời,	Hào xấu
Hào 5	Lục ngũ: Đế Át quy muội, kỳ quân chi duê, bất như kỳ đề chi duê lương, nguyệt cơ vọng cát: Vua Đế Át cho em gái về nhà chồng, tay áo của em gái không đẹp bằng của nàng hầu vua, trăng sắp tròn, tốt.	Hào tốt
Hào 6	Thượng Lục: Nữ thừa khuông vô thức, sĩ khuê dương vô huyết, vô du lợi: Con gái xách cái giỏ không, con trai cắt tiết dê mà không có máu, không có lợi gì.	Hào xấu

Chú ý nội dung: Có 4 quẻ dùng để nói sự hôn thú là Hàm, Hằng, Tiệm và Quy Muội, nhưng quẻ Quy Muội diễn tả sự kết hôn không bình thường, vì là gái trẻ đẹp (Đoài) lại lấy làm lẽ người lớn tuổi (Chấn). Đức của quẻ Đoài là làm đẹp lòng, đức của Quẻ Chấn là rung động, cảm động, vì thế mà sự kết hôn dù không hợp lý hay không bình thường thì kết cục lại rất tốt.

Quẻ có tượng: từ hào 2 đến hào 5 đều không chính, hào 3 và hào 5 lại lấy nhu át cương, cho nên lời chiêm của quẻ là không lợi, hành động thì hung.

Tham khảo Tương truyền: “*Trach thương hữu lời, Quy Muội. Quân tử dĩ vĩnh chung tri tế*”: Trên đầm có sấm là quẻ Quy Muội. Người quân

KINH DỊCH VÀ HỆ NHỊ PHẦN

từ lấy đó mà nghĩ về cái lâu bền sau này. Biết trước điều tệ hại.

Dự báo Hà Lạc: Quẻ chỉ thời vận xấu, mọi việc đều khó khăn, dễ bị tình cảm chi phối, dễ bị chuyện trai gái dẫn dắt vào đường cùng, ngộ cụt. Công danh sự nghiệp dang dở, tài vận không đến. Thi cử khó đạt, đi xa bất lợi, kiện tụng dễ bị thua thiệt. Hôn nhân dở dang, có khi không đúng vị. Cảnh vợ lẽ nàng hầu, bệnh tật khó chữa.

Những tuổi nạp Giáp: *Đinh:* Tị, Mão, Sửu.

Canh: Ngọ, Thân, Tuất.

Người gặp quẻ này, lại sinh vào tháng 7 là đặc cách, công danh sự nghiệp thuận lợi, dễ thành.

Dự báo theo các Hào:

Dự báo Hào 1: Hào bình; là người có địa vị thấp kém (như hào sơ), đức nhỏ, tài mỏng, an phận thì hơn. Mệnh hợp, là người tuy có đức (là dương hào), nhưng không có viện (không có hào đối ứng) không người giúp đỡ, ví như người thọt chân, chỉ làm nên việc nhỏ. Mệnh không hợp là người tật nguyên, phải an phận.

Dự báo Hào 2: Hào xấu: hào 2 dương chỉ người con gái có đức, nhưng gặp hào đối ứng là “lục ngũ” tượng kẻ tiểu nhân ở ngôi cao, nên đành giữ tiết thì hơn. Quan chức khó thăng tiến, sĩ tử khó tiến thân, người thường ít cơ may phát đạt. Hợp mệnh là người có tài đức nhưng không gặp được minh chủ, không có cơ hội tiến thân. Không hợp mệnh là người không màng danh lợi, ẩn cư nơi thôn dã.

Dự báo Hào 3: Hào xấu không người phù trợ. Quan chức dễ bị truất giáng, kỷ luật. Sĩ tử gian nan, không thành đạt, người thường kinh doanh thất thoát. Mệnh hợp là người chỉ làm nên những việc nhỏ. Mệnh không hợp là người tâm thương, phận kém.

Dự báo Hào 4: Hào xấu, thời cơ chưa đến, phải chờ thời. Mệnh hợp là người kiên trì, biết dừ đạo chờ thời, thành đạt muộn. Mệnh không hợp cũng bị vất vả long đong, về già mới khá.

Dự báo Hào 5: Hào tốt, như người phụ nữ có đức, không chuộng hình thức bên ngoài. Hợp mệnh là người có đức khoan dung, độ lượng, phúc lộc cao dày. Không hợp mệnh là người không tham lam, sang hèn đều coi trọng.

Dư báo Hào 6: Hào xấu, chỉ hư vị, hư danh, như hào 6 âm là kẻ vô tài lại ở ngôi cao, không có hào đối ứng, không lộc, chẳng khác gì cô gái rách giẻ không, con trai cắt tiết dê mà không có máu, lấy gì cúng tế? Mệnh hợp là người có tài mà không được dùng, có vợ mà không con, Mệnh không hợp là kẻ bất tài lại chuộng hư danh, suốt đời vất vả, không thành đạt gì.

13-QUÊ PHONG/TRẠCH=



Số 51

TRUNG PHU

(Là quẻ tốt)

Tốn trên/ Đoài dưới. Là số thứ 13 theo trật tự Tiên thiên, quẻ thứ 61 theo Dịch cổ, thuộc Hạ Kinh.

Trung Phu không có quẻ nghịch đảo. Quẻ biến dịch của Trung Phu là quẻ Lôi/Sơn= Tiểu Quá (số 12). Trung Phu nối tiếp quẻ Tiết với ý nghĩa: có tiết độ, có chừng mực rồi mới có lòng tin. Vì vậy quẻ Trung Phu nối tiếp quẻ Tiết.

Tốn - Mộc/ Đoài - Kim. Kim khắc Mộc, quẻ Trung Phu là quẻ “tương khắc”, thuộc nhóm quẻ Cấn - Thổ, quẻ của tháng 8. Chi phối số quẻ Cấn (cung số 8) và số của Thổ: 5 và 10.

Trung Phu có nghĩa là thành tín, trung thực, không ngờ vực, vui lòng và khiêm nhường, hoà thuận đáng tin cậy. Tượng của quẻ có hình “hư tâm”, rỗng ở trong, nên đức của quẻ là công bằng, không thiên vị. Lại có hình “gỗ (mộc) trên đầm” như cái thuyền trên nước, có thể chở được người và vượt đầm lớn. Đó là cái dụng của quẻ.

Lời Quẻ và lời Hào:

Lời Quẻ	Trung Phu, <u>đồn ngư cát</u> , lợi thiệp đại xuyên, lợi trinh: Quẻ Trung Phu, cá lợn tốt, lợi sang sông lớn, lợi chính bền. (Có người dịch là: xem bói có lợi).	Quẻ tốt
Lời Hào: Hào 1	<u>Sơ cửu</u> : <u>Ngu cát</u> , <u>hữu tha</u> , <u>bất yên</u> : Lo thì tốt (Đắn đo thì tốt) có khác, chẳng yên.	Hào tốt
Hào 2	<u>Cửu nhị</u> : <u>Minh hạc tại âm</u> , <u>kỳ tử hoa chi</u> , <u>ngã hữu hảo tước</u> , <u>ngô dĩ nhĩ mỹ chi</u> : Hạc kêu trong tối, con nó hoa theo, ta có rượu ngon, ta cùng người chung hưởng.	Hào tốt
Hào 3	<u>Lục tam</u> : <u>Đắc dịch</u> , <u>hoặc cổ</u> , <u>hoặc bãi</u> , <u>hoặc khắp</u> , <u>hoặc ca</u> : gặp dịch, hoặc đánh trống, hoặc ngừng, hoặc khóc, hoặc ca.	Hào xấu

KINH DỊCH VÀ HỆ NHỊ PHÂN

Hào 4	<u>Luc tứ: Nguyệt cơ vong, mã thất vong, vô cữu: Trăng sắp tròn, ngựa mất đôi, không lỗi.</u>	Hào bình
Hào 5	<u>Cửu ngũ: Hữu phu loan như, vô cữu: Có lòng tin ràng buộc nhau, không lỗi.</u>	Hào bình
Hào 6	<u>Thương cửu: Hàn âm đặng vu thiện, trinh hung: Tiếng gà lên tận trời, giữ chính bền, hung, (có người dịch là: xem bói hung).</u>	Hào xấu

Chú ý nội dung: Trung Phu còn có nghĩa là trong lòng tràn đầy sự trung thực, lòng thành tất khiến cho lòng người cảm động đồng tình, vui vẻ mà đi theo (như quẻ Đoài). Lòng chí thành còn có thể làm cảm thông đến cả trời đất, khắc chế được nguy nan, tạo thành sự nghiệp lớn. (Trung Phu cũng có nghĩa là lòng tin ở chính giữa).

Tham Khảo Tương Truyền: *“Trạch thương hữu phong: Trung Phu. Quân tử di, nghi ngục hoãn tử”*: Trên đầm có gió là quẻ Trung Phu. Đấng quân tử xem đó mà bàn việc ngục, hoãn tội chết. (bàn việc ngục, hoãn tội chết là hai việc lớn trong hình pháp).

Dự báo Hà Lạc: Quẻ Trung Phu chỉ vận thế yên ổn, cần sự trung tín, không hợp cho những ai cơ hội làm liều, thiếu lòng trung thực hay đạo đức giả. Công danh sự nghiệp cần phải kiên trì, cốt nhất là phải thành tín hư tâm thì điều kiện thành công sẽ như vượt đầm đã có thuyền chờ sẵn, có thể làm nên sự nghiệp lớn. Để đạt địa vị mong muốn. Thi cử dễ đỗ. Xuất hành bình an. Kiện tụng qua khỏi. Bệnh tật chóng lành. Tình yêu và hôn nhân dễ dàng toại nguyện, gặp được người như ý do lòng thành cảm động đến mọi người. Gia đình đoàn kết vui vẻ, không nghi ngờ lẫn nhau.

Những tuổi nạp Giáp: Đinh: Tị, Mão, Sửu.
Tân: Mùi, Tị, Mão.

Người có quẻ này sinh vào tháng 8 là đặc cách, công danh thành đạt.

Dự báo theo các Hào:

Dự báo Hào 1: Hào tốt. Bắt đầu của lòng thành kính phải suy tính cho kỹ. Vận dễ thăng tiến, đỗ đạt, được nhiều người giúp đỡ, thành đạt toại nguyện. Số xấu: hao tài tốn của, có nhiều lo buồn, sống không yên ổn. Mệnh hợp là những người có lòng tin, tình tình thận trọng, được nhiều người giúp đỡ, sự nghiệp thành đạt. Mệnh không hợp là những người tình tình bất nhất, động tĩnh bất thường, không được ai tin, cuộc đời bất an, bất thành.

Dự báo Hào 2: Hào tốt: dễ thăng tiến, thành đạt, có tài lộc. Nội dung hào là có lòng thành, có hô có ứng, biết chia ngọt sẻ bùi, sự nghiệp thành đạt. Mệnh hợp: gặp những người đồng chí hướng, hợp lực trong công việc, được toại nguyện. Mệnh không hợp cũng là người có tài đức được trọng dụng, cuộc đời an lạc.

Dự báo Hào 3: Hào xấu: quan chức hay bất hoà, công việc khó tiến, nhiệm vụ không hoàn thành. Kinh doanh thua lỗ. Như hào này là âm mà lại ở vào dương vị (khó xử). Mệnh hợp là những người không có chính kiến, hành vi bất định, bê bối, sự nghiệp chẳng thành. Mệnh không hợp là những người có lòng tin nhưng cô độc, hẹp hòi, không thể thành đạt lớn, giữ được bình yên là may.

Dự báo Hào 4: Hào tốt: nhiều cơ may thăng tiến, khen thưởng, kinh doanh đắc lợi, nhưng có thể mất xe, mất ngựa. Như ý hào: việc lớn sắp thành nên quên việc riêng để giữ nghiệp, quyền chức không màng mà tự nó đến, để lại tiếng thơm. Mệnh không hợp là người có tài không toại chí để gia phụ tổn thương, hôn nhân lận đận.

Dự báo Hào 5: Hào tốt như ý hào. Là thời đoàn kết, hoà thuận, mọi việc hanh thông, dễ thăng tiến, nhiều phúc lợi. Mệnh hợp cách, là người có lòng thành vì nước vì dân, phúc lộc lâu bền. Mệnh không hợp cách, cũng là người có đức, có tuổi thọ cao.

Dự báo Hào 6: Hào tốt đối với những người thức thời, xấu đối với những người bảo thủ, kẻ tâm thường. Hợp mệnh là người có tài nhưng cố chấp, không thức thời, khư khư cái cũ nên không thành sự nghiệp, phúc mỏng. Không hợp mệnh là kẻ vô tài mà lên nhanh nên thất thố, phúc mỏng, lộc ít. Hợp với người tu hành nơi thôn dã. Người thường hay đua tranh nên khốn quẫn. Kinh doanh không đạt, tổn thọ, ốm đau.

14-QUÊ THUYẾT / TRÁCH = TIẾT

(Quẻ Trung bình)



Số 50

Khảm trên/ Đoài dưới. Là quẻ thứ 14 theo trật tự Tiên

thiên, quẻ thứ 60 theo Dịch cổ thuộc Hạ Kinh. Là quẻ nghịch đảo của quẻ Phong/ Thủy= Hoán (số 19), nối tiếp quẻ Hoán với ý nghĩa: sự vật không thể cứ lia nhau mãi (Hoán), mà phải ngăn lại, nên quẻ Tiết được

KINH DỊCH VÀ HỆ NHỊ PHÂN

nối tiếp.

Khảm - Thủy/Đoài - Kim: Kim sinh Thủy, quẻ Tiết là quẻ “tương sinh”, thuộc nhóm Khảm -Thủy, quẻ của tháng 11. Chi phối số cung Khảm (cung số 1) và các số của Thủy: số 1 và 6.

Tiết có nghĩa là tiết độ, điều tiết, tiết chế, có chừng mực. Còn có nghĩa là từng đốt, từng đoạn một như đốt cây tre, cây mía, hoặc từng thời gian một. Như thế là từ mối quan hệ với từng cá nhân trong cách xử thế cho đến sự vận hành của trời đất đều phải có “tiết” mới được thông suốt khoẻ mạnh. Ý nghĩa quẻ Tiết chính là chỗ đó.

Lời Quẻ và lời Hào:

Chú ý nội dung: Nước trên đầm là quẻ Tiết. Đầm đầy thì nước sẽ

<u>Lời Quẻ</u>	<u>Tiết hành, khổ tiết bất khả trinh:</u> Quẻ Tiết hanh thông, tiết một chế một cách khổ hạnh thì không thể chinh bền.	<u>Quẻ Bình</u>
<u>Lời Hào:</u> <u>Hào 1</u>	<u>Sợ cữu: Bất xuất hộ đình, vô cữu:</u> Không khỏi sân nhà, không lỗi.	<u>Hoà bình</u>
<u>Hào 2</u>	<u>Cữu nhi: Bất xuất môn đình, hung:</u> Không ra khỏi cổng nhà, hung.	<u>Hào xấu</u>
<u>Hào 3</u>	<u>Lục tam: Bất tiết nhưc, tắc ta nhưc, vô cữu:</u> Không biết tiết chế thì than thở, không lỗi.	<u>Hào bình</u>
<u>Hào 4</u>	<u>Lục tứ: An tiết, hanh:</u> An tâm tiết độ, hanh thông	<u>Hào tốt</u>
<u>Hào 5</u>	<u>Cữu ngũ: Cam tiết cát, vãng hữu thường:</u> Giữ tiết độ ngọt ngào tốt, đi ra là được ưa chuộng.	<u>Hào tốt</u>
<u>Hào 6</u>	<u>Thương lục: Khổ tiết, trinh hung, hối vong:</u> Tiết chế khổ hạnh, kéo dài thì hung (có người dịch là: xem bói hung), hết hối hận.	<u>Hào xấu</u>

tràn ra là vì có mức độ, nên gọi là Tiết. Điều tiết quý ở chỗ có chừng mực, thái quá hoặc bất cập đều không phải là đạo của Tạo hoá, sẽ dẫn đến sự lệch lạc bế tắc. Cũng như tượng quẻ có hai phần âm và dương cân bằng đó. Khổ tiết là làm mất sự cân bằng đó, là không có lợi, có khi lại tạo ra hại lớn.

Tham Khảo Tương Truyền: *“Trach thương hữu thủy: Tiết Quân tử dĩ chế số độ, nghi đức hạnh”*: Trên đầm có nước là quê Tiết. Người quân tử theo đó mà chế ra độ số, bàn luận về đức hạnh.

Dự báo Hà Lạc: Quê cho biết vận thế tốt đối với những người biết tự điều tiết, không lợi cho những ai chủ quan nóng vội, không biết tự lượng sức mình. Biết điều tiết đúng mức cho hợp khả năng, cho trong ấm ngoài êm, thì công danh sự nghiệp sau một thời gian sẽ thành công rực rỡ, tài lộc có nhiều.

Điều tiết không đúng, dè dặt thái quá, khắc khổ thái quá dễ làm mất lòng tin dẫn đến hỏng việc, tài lộc trung bình. Mọi việc kiên trì thì giải quyết thuận lợi, nòn nóng khó xong... ốm đau hay dai dẳng. Hôn nhân chưa thuận lợi nhưng sau bền chặt.

Những tuổi nạp Giáp: *Đinh: Tị, Mão, Sửu.*

Mậu: Thân, Tuất, Tý.

Người có quê này lại sinh tháng 11 là đặc cách, có nhiều cơ may về đường công danh sự nghiệp.

Dự báo theo các Hào:

Dự báo Hào 1: Hào tốt. Như ý hào: biết tự giữ mình nên không phạm lỗi. Quan chức giữ được chức vị, sĩ tử thành danh. Người thường nên an phận thì hơn, không cạnh tranh để tránh tai hại. Hợp mệnh là người có học rộng biết nhiều, tinh thông lẽ biến hoá, giữ được nước, yên được nhà. Không hợp mệnh là người cẩn thận không thích đua tranh, giữ được lộc nhà.

Dự báo Hào 2: Hào xấu: dễ mất thời cơ nên khó thành đạt, như người không dám ra khỏi cổng là hung. Nếu hợp mệnh là người có tài nhưng không biết nắm lấy thời cơ, không làm nên công trạng. Không hợp mệnh là kẻ quê mùa, kém hiểu biết thời cuộc, bảo thủ, giữ mình, không đạt được phúc lộc.

Dự báo Hào 3: Hào xấu, tượng trưng cho sự lãng phí, xa hoa, không biết giữ chừng mực thì chuốc lo âu. Quan chức tham lam, xa phí. Sĩ tử ăn chơi du đãng, vô tài hám lợi. Người thường tiêu xài phá sản. Mệnh hợp cách là người có địa vị cao sang mà chỉ biết ăn chơi, không biết sửa đổi luật pháp cho hợp lý để hao sức người, tổn của dân. Mệnh không

KINH DỊCH VÀ HỆ NHỊ PHÂN

hợp cách là người hay làm quá chức phận mình, tham ô trục lợi, tự chuốc lấy lo âu, phiền não.

Dự báo Hào 4: Hào tốt như lời hào, tốt cho mọi người. Là cán bộ liêm khiết, tiết độ, sống theo pháp luật, làm yên nước vượng dân. Người thường tiết kiệm, giữ được phúc lộc, có cuộc sống yên vui. Hợp mệnh là người gương mẫu, không xa hoa, thành đạt cao, phúc lộc lâu bền. Không hợp mệnh cũng là người biết cư xử, có cuộc sống an lạc, gia đình đoàn kết yên vui.

Dự báo Hào 5: Hào tốt: có tiết độ, thái độ đúng đắn, mọi người khâm phục. Hợp mệnh là người biết sửa sang tập quán, được dân yêu mến, nổi danh một thời. Không hợp mệnh cũng là người biết sống có chừng mực không xa hoa.

Dự báo Hào 6: Hào xấu: tiết độ mà thái quá thành xấu, như điều tốt mà làm quá đáng sẽ trở thành điều xấu. Mệnh hợp là những người liêm khiết, cần kiệm gương mẫu nhưng ít người noi theo được. Mệnh không hợp là người biển lận, keo kiệt, quá chi li không hợp nhân tình, bị mọi người xa lánh, phải hối hận về nhiều việc. Quan chức quá nhỏ nhen, thu vén cá nhân, ít người muốn gần. Sĩ tử cố chấp, lặt vặt, ít người giúp đỡ. Người thường keo kiệt, tham lam, thọ yếu.

15- QUÊ SON / TRACH = TỔN

(Là Quê tốt)



Số 49

Cán trên/ Đoài dưới. Là quê thứ 15 theo trật tự Tiên

thiên, quê thứ 41 theo Dịch cổ, thuộc Hạ Kinh. Tổn là quê nghịch đảo của quê Phong/ Lô= Ích (số 35), nối tiếp quê Giải, với ý nghĩa: Giải là hoãn, đã hoãn ắt phải có cái mất. Mất là Tổn, vì vậy mà quê Tổn tiếp quê Giải. Cán- Thổ/ Đoài - Kim: Thổ sinh Kim. Quê Tổn là quê “tương sinh”, thuộc nhóm quê Cán - Thổ, quê của tháng 7. Chi phối số cung Cán (số 8) và các số của Thổ: 5 và 10.

Lời quẻ và lời Hào:

Lời Quẻ	<i>Tổn, hữu phu, nguyên cát, vô cữu, khả trinh, lợi hữu du vãng, hạt chi dụng, Nhi quy khả dụng hưởng</i> : Quẻ Tổn có lòng tin, đầu cả tốt lành, tiến lên có lợi. Dùng nó như thế nào, như dùng đôi đũa để ăn vậy.	Quẻ tốt
Lời Hào: <i>Hào 1</i>	<i>Sơ cữu: Dĩ sự thuyên vãng, vô cữu, chước tổn chi</i> : Dùng việc mình để tiến lên giúp người, không lỗi, nhưng nên cân nhắc sự tổn thất.	Hào bình
<i>Hào 2</i>	<i>Cửu nhi: Lợi trinh, chinh hung, Phát tổn, ích chi</i> : Lợi ở chính bền (hoặc: xem bói có lợi), tiến lên thì xấu, không giảm mà được thêm lên.	Hào xấu
<i>Hào 3</i>	<i>Lục tam: Tam nhân hành tặc tổn nhất nhân; nhất nhân hành tặc đắc kỳ hữu</i> : Ba người đi thì tổn một người; một người đi thì chắc được bạn.	Hào bình
<i>Hào 4</i>	<i>Lục tứ: Tổn kỳ tất, sử xuyên hữu hi, nguyên cát, vô cữu</i> : Giảm bớt tật xấu, khiến nhanh có tin mừng, cả tốt, không lỗi.	Hào bình
<i>Hào 5-</i>	<i>Lục ngũ: Hoặc ích chi, thập bằng chi quy, phát khắc vi, nguyên cát</i> : Hoặc có ích, như con rùa mười (một đơn vị đếm cổ đại), không từ chối, cả tốt.	Hào tốt
<i>Hào 6</i>	<i>Thượng cửu: Phát tổn ích chi, vô cữu, trinh cát, lợi hữu du vãng, đắc thân vô gia</i> : Không tổn mà được thêm không lỗi; chính bền thì tốt (hoặc: xem bói tốt), tiến lên có lợi, được bề tôi nhưng không nhà.	Hào tốt

Chú ý nội dung: Bớt trên, bồi dưới thì gọi là ích, bớt dưới bồi trên thì gọi là tổn. Giảm bớt cái thái quá bao giờ cũng là chính đạo. Nhưng giảm quá mức hay bắt cập đều không được lòng người, không phải là cái đạo chính bền, đều không nên làm. Vì mục đích lớn mà bỏ ham muốn nhỏ cũng là Tổn, nhưng tổn mà ích, mất mà được.

Tham khảo Tương Truyền: "*Sơn hạ hữu trạch; Tổn Quân tử dĩ, trùng phân chất dục*": Dưới núi có đầm là quẻ Tổn, người quân tử theo đó mà ngăn cơn giận, lấp lòng dục. (Bởi vì đạo Tổn của người quân tử chỉ là

KINH DỊCH VÀ HỆ NHỊ PHẦN

biết sửa đức, ngăn bớt lòng dục lại).

Dự báo Hà Lạc: Quẻ chỉ thời vận khó khăn, suy giảm, cần phải biết tiết chế mọi điều. Nếu ham hố không đúng thời, không đúng lúc sẽ dễ dàng thất bại. Công danh sự nghiệp khiếm tốn thì đạt được, như mong ước thì khó thành. Tài vận chưa đến, kinh doanh khó phát đạt. Thi cử khó lọt. Kiện tụng hao tiền tốn của nên tránh thì hơn. Mất của khó tìm. Tình yêu không thuận, hao tài tổn lực. Hôn nhân không thuận lợi.

Những tuổi nạp Giáp: *Đinh:* Tị, Mão, Sửu.

Bính: Tuất, Tý Dần.

Những người gặp quẻ này, sinh tháng 7 đặc cách, công danh sự nghiệp dễ thành.

Dự báo theo các Hào:

Dự báo Hào 1: Hào tốt: Hào 1 là dương mạnh, còn hào đối ứng là hào 4 âm vốn mềm yếu; nói “dừng việc mình lại để cứu người, không lỗi”, nhưng phải biết lựa sức mình, là ý muốn chỉ hào mạnh ứng cứu hào yếu. Hợp mệnh là người biết lượng sức mình để cứu người, có kết quả tốt, để lại tiếng thơm. Quan chức mẫn cán, quên việc nhà làm việc nước. Sĩ tử gặp thời, được trọng dụng, đề bạt. Người thường kinh doanh phát đạt, chăm chỉ làm ăn, phúc lộc khá. Mệnh không hợp là người nhanh nhẩu đoảng, ăn cơm nhà thổi tù và hàng tổng, không biết lượng sức mình, làm chẳng nên công trạng gì.

Dự báo Hào 2: Hào tốt, thời vận ít biến động, an lạc, không thành đạt lớn, nhưng không nên làm bừa, giữ chính là tốt. Mệnh hợp là người có đức hạnh, giữ được thanh danh, mọi người kính trọng. Mệnh không hợp cũng là người ngay thẳng, thanh liêm.

Dự báo Hào 3: Hào tốt: là thời vận của sự giao du rộng rãi, hợp tác nhiều người. Mệnh hợp là người giao thiệp rộng, có nhiều bạn hiền, làm nên sự nghiệp, ích nước, lợi nhà. Sĩ tử có nhiều bạn bè tân giao, thành đạt. Nhà buôn gặp phường hội, nhiều phúc lợi. Mệnh không hợp cũng là người có nhiều bạn tốt, giao thiệp rộng. Nhà tu hành có nhiều tín đồ.

Dự báo Hào 4: Hào tốt: biết sửa mình, dễ thăng tiến, nhiều cơ may thăng tiến. Sĩ tử gặp thời, thành đạt; kinh doanh phát triển, nhiều

phúc lợi. Người ốm khỏi bệnh. Chuyện buôn hoá vui. Mệnh hợp là người biết sửa mình để làm việc lớn, sự nghiệp thành đạt, phúc lộc cao đầy. Người không hợp mệnh lúc trẻ gian nan, về già khá giả. Nếu biết sửa mình sớm sẽ thành đạt khá hơn. Khi có bệnh uống thuốc sớm, sai lầm phải sửa chữa ngay để khỏi di hoạ.

Dự báo Hào 5: Hào tốt, người ở ngôi cao biết đem lại lợi ích cho dân. Hào chỉ người có chức vị cao thường là quan chức Trung ương, gần cấp trên, dễ thăng tiến. Sĩ tử gặp thời làm nên sự nghiệp. Người thường kinh doanh đạt nhiều tài lộc. Phòng có tang.

Mệnh hợp là người được lòng người, làm nên sự nghiệp, phúc lộc cao đầy. Mệnh không hợp cũng là người được dân yêu ở tại địa phương, có cuộc sống yên vui.

Dự báo Hào 6: Hào tốt. Hào kết thúc cái tổn, tổn cực lại có lợi, như người hao tổn sức lực vì dân, được nhiều người theo. Cán bộ, viên chức được dân tín nhiệm, nhiều phúc lộc. Sĩ tử gặp thời, đạt chí hướng. Người thường kinh doanh đắc lợi, được nhiều người giúp đỡ.

Mệnh hợp là người hết lòng vì dân, hoàn thành sự nghiệp. Mệnh không hợp thường là người tu hành ẩn sĩ, không cầu danh lợi cá nhân.

16. QUÊ ĐỊA / TRÁCH = LÂM

(Là Quẻ tốt)



Số 48

Khôn trên / Đoài dưới. Là quẻ thứ 16 theo trật tự Tiên

thiên, Quẻ thứ 19 theo Dịch cổ, thuộc Thượng Kinh. Lâm là quẻ nghịch đảo của quẻ Phong/ Địa= Quan (số 3), nối tiếp quẻ Cổ (nghĩa là việc, có việc) với ý nghĩa: có việc rồi mới có thể lớn lên (Lâm). Vì thế quẻ Lâm tiếp quẻ Cổ. Khôn - Thổ/ Đoài - Kim: Thổ sinh Kim, quẻ Lâm là quẻ “tương sinh”, thuộc nhóm quẻ Khôn - Thổ, quẻ của tháng 12. Chi phối số của Khôn (số 2) và các số của Thổ: 5 và 10.

Lâm có nghĩa là lớn, là việc đang tới dần, người trên đến với người dưới. Trong quẻ này thì lấy ý “từ trên chỉ dưới”, quẻ biểu thị trên dưới gần gũi nhau. Hai hào dương đang trưởng, có nghĩa là đang có xu hướng thăng tiến, thịnh vượng, thời cơ tốt đang tới.

KINH DỊCH VÀ HỆ NHỊ PHÂN

Lời quẻ và lời Hào:

<u>Lời Quẻ</u>	<u>Lâm, nguyên hanh lợi trinh, Chí vu bát nguyệt hữu hung:</u> Quẻ Lâm, đầu cả, hanh thông, lợi, chính bền (xem bói lợi), đến tháng 8 có điều hung. (Quẻ tháng 8 là quẻ nghịch đảo của quẻ Lâm).	<u>Quẻ tốt</u>
<u>Lời Hào:</u> <u>Hào 1</u>	<u>Sơ cửu: Hàm lâm, trinh cát:</u> Cảm thông mà đến, chính bền tốt (xem bói tốt).	<u>Hào tốt</u>
<u>Hào 2</u>	<u>Cửu nhị: Hàm lâm cát, vô bất lợi:</u> Cảm thông mà đến, tốt, không có gì mà bất lợi.	<u>Hào tốt</u>
<u>Hào 3</u>	<u>Lục tam: Cam lâm, vô du lợi, ký ưu chi, vô cửu:</u> Thấy ngọt mà tởi, không lợi đầu, biết lo lắng thì không lỗi.	<u>Hào bình</u>
<u>Hào 4</u>	<u>Lục tứ: Chí lâm, vô cửu:</u> Hết lòng mà tởi, không lỗi.	<u>Hào bình</u>
<u>Hào 5</u>	<u>Lục ngũ: Trí lâm, đại quân chi nghi, cát:</u> Do trí tuệ mà đến, dùng nghi thức đại quân, tốt.	<u>Hào tốt</u>
<u>Hào 6</u>	<u>Thượng lục: Đôn lâm cát, vô cửu:</u> Đôn hậu mà đến, tốt, không lỗi.	<u>Hào tốt</u>

Chú ý nội dung: Quẻ Lâm có tượng trên thì nhu nhuận, dưới thì vui vẻ, đẹp lòng, Quẻ có hai hào dương đang trưởng, nhưng chỉ đến tháng 8 là quẻ gặp quẻ nghịch đảo, thời dương suy. Vì vậy thời cơ tốt không dài, cần phải theo thời vận mà tranh thủ thời gian triển khai công việc, không bỏ lỡ thời cơ tốt.

Tham khảo Tương Truyền: Trách thượng hữu địa: Lâm. Quân tử đi giáo tư vô cùng, dung bảo dân vô cương: Trên đầm có đất là quẻ Lâm. Người quân tử coi đó mà dạy dân biết suy nghĩ sâu xa, bao dung và bảo vệ dân không giới hạn.

Dự báo Hà Lạc: Quẻ chỉ thời cơ tốt đang đến cần phải tranh thủ, không bỏ lỡ thời cơ. Tuy nhiên thời cơ vận may gắn với khả năng đi sát quần chúng, tranh thủ được mọi người. Công danh sự nghiệp nhiều cơ may thành đạt. Tài vận phát đạt, kinh doanh gặp thời, được như mong muốn. Kiện tụng dễ thắng nhưng nên giữ hoà khí thì hơn. Thi cử dễ đỗ, nhưng đến tháng tám có thể gặp điều không may, vì vậy công việc không nên dây dưa, không nên kéo dài, tránh chủ quan tự mãn. Tình yêu thuận lợi, được như ý. Hôn nhân đẹp lòng, dễ thành lương duyên.

Những tuổi nạp Giáp: *Đinh*: Tị, Mão, Sửu.

Ất hoặc Quý: Sửu, Hợi, Dậu.

Những người gặp quẻ này, lại sinh tháng 12 là đắc cách, sự nghiệp có nhiều cơ may thắng lợi.

Dự báo theo các Hào:

Dự báo Hào 1: Hào tốt, mọi người dễ cảm thông nhau, công việc dễ thành. nhiều cơ hội thăng tiến, dễ thành đạt. Kinh doanh thuận lợi. Hợp mệnh là người có tài, có đức, sống sát dân. Nhiều phúc lộc. Không hợp mệnh cũng là người trung chính, được địa phương nể trọng, gia sản khá.

Dự báo Hào 2: Hào tốt, cơ hội thuận lợi, tiến thủ dễ dàng, kinh doanh phát đạt. Bất lợi cho người tính tình cô độc, làm càn. Mệnh hợp là người biết thu phục nhân tâm, lấy đức hành đạo, đạt được chí hướng, sự nghiệp lớn. Mệnh không hợp là người biết sống sát mọi người, được địa phương tôn kính.

Dự báo Hào 3: Hào xấu, như kẻ hám lợi mà tới, mọi người phải đề phòng, chỉ tốt cho nghề thầy (dạy học). Mệnh hợp: người trông coi việc dạy người, nghề tuyên huấn. Mệnh không hợp: kẻ mị dân, hay dối người hại đời, đến đâu mọi người phải đề phòng. Nữ mệnh là người lăm điều, chua ngoa, bạc đức.

Dự báo Hào 4: Hào tốt, có nhiều bạn bè hợp lực, giúp đỡ, công việc dễ hoàn thành. Sĩ tử dễ đỗ đạt, có người tiến cử. Người kinh doanh có nhiều bạn hàng, dễ dàng phát đạt. Mệnh hợp là người tận tụy, được nhiều người tin cậy, sự nghiệp hoàn thành. Mệnh không hợp cũng là người phát về kỹ thuật, say mê công việc.

Dự báo Hào 5: Hào tốt, hợp tác có chí hướng, có trí tuệ. Nhiều cơ may thành đạt cao, thăng tiến tốt. Sĩ tử gặp thời, thi thố được tài năng. Kinh doanh phát đạt, phúc lộc dồi dào.

Mệnh hợp là người có trí cùng hợp tác vì nghiệp lớn, phúc lộc cao đầy. Mệnh không hợp cũng là người có trí tuệ trong địa phương, có phúc lộc.

Dự báo Hào 6: Hào tốt, thời cơ nhiều thuận lợi, đáng tin. Cán bộ, viên chức được đề bạt vào cương vị trọng yếu. Sĩ tử đỗ đạt cao, được

KINH DỊCH VÀ HỆ NHỊ PHÂN

trọng dụng. Kinh doanh được lợi lớn.

Mệnh hợp là những quý nhân có phúc lộc cao dày; người làm việc từ thiện có tiếng. Mệnh không hợp là những bậc già cả có đức cao, những người xa quê lập nghiệp.

17- QUÊ THIÊN/ HOẢ=



Số 47

ĐỒNG NHÂN

Càn trên/ Ly dưới. Là quẻ thứ 17 theo Trật tự Tiên Thiên, quẻ thứ 13 theo Dịch cổ, thuộc Thượng Kinh.

Đồng nhân là quẻ nghịch đảo của quẻ Đại Hữu (61), nối tiếp quẻ Bĩ với ý nghĩa: thời cuộc đang Bĩ thì phải có nhiều người chung sức lại để vượt qua, cho nên quẻ Đồng Nhân tiếp quẻ Bĩ.

Càn-Kim/ Ly-Hỏa: Hỏa khắc Kim, quẻ Đồng Nhân là quẻ “Tương khắc”, thuộc nhóm Ly-Hoả quẻ của tháng giêng. Chi phối số cung Ly (số 9) và các số thuộc Hoả: 2 và 7.

Đồng nhân có nghĩa là đồng lòng, đồng tâm, người thân, người “chí đồng đạo hợp”, người cùng chí hướng. Tượng quẻ “lửa ở dưới trời”, hai thể thường vẫn đi với nhau, nên gọi là đồng nhân. Lại thêm trong quẻ có hai hào chính là hào 2 và hào 5 tương ứng nhau, vừa trung vừa chính, đối ứng nhau như hai người cùng chí hướng cũng là đồng nhân.

Lời quẻ và lời Hào:

Lời Quẻ	<i>Đồng nhân vu dã, hạnh, lợi thiệp đại xuyên, lợi quân tử trinh:</i> Cùng người ngoài đồng, hạnh thông, lợi vượt sông lớn, lợi cho người quân tử chính bền.	<u>Quẻ Tốt</u>
Lời Hào: <i>Hào 1</i>	<i>Sơ cửu: Đồng nhân vu môn, vô cửu:</i> Cùng người ở ngoài cửa, không lỗi.	<u>Hoà bình</u>
<i>Hào 2</i>	<i>Lục nhị: Đồng nhân vu tông, lân:</i> Cùng người trong họ, hồ thẹn.	<u>Hào xấu</u>
<i>Hào 3</i>	<i>Cửu Tam: Phục hung vu mông, thặng kỳ cao lạng, tam tuế bất hưng:</i> Phục quân trong rừng rồi lên gò cao, ba năm chẳng hưng.	<u>Hào xấu</u>
<i>Hào 4</i>	<i>Cửu tứ, Thừa ký dụng, phát khắc công cát:</i> Cưỡi lên bức tường mà không dám đánh, tốt.	<u>Hào tốt</u>

<i>Hào 6</i>	<i>Cửu ngữ: Đồng nhân, tiên hào đạo nhi hậu tiểu, đại sự khắc tương ngộ: Cùng người, trước khóc sau cười, quân lớn ắt gặp nhau.</i>	Hào bình
<i>Hào 6</i>	<i>Thượng cúu: Đồng nhân vu giao, vô hối: Cùng người ở ngoài thành, không ân hận.</i>	Hào bình

Chú ý nội dung: Đồng nhân gồm quẻ Càn cứng mạnh ở ngoài, quẻ Ly là ánh sáng, sáng suốt ở bên trong; ngoài mạnh mà trong sáng suốt. Quẻ biểu hiện lúc đầu thì gian khổ, khó nhọc nhưng sau thì tốt lành. Đó cũng là cái đức của đồng nhân, cùng đi với nhau làm việc lớn bao giờ cũng vất vả ban đầu mới hiểu nhau, mới tạo ra được sức mạnh để hoàn thành chí hướng sau này. Hào “lục nhị” là trung chính lại có hào ứng, quẻ biểu hiện cái trung chính của người quân tử.

Tham khảo Tương truyền: “*Thiên dũ Hoá: Đồng nhân. Quân tử dĩ, loai tóc biên vật*”: Trời với lửa là quẻ Đồng nhân (cả hai đều bốc lên). Người quân tử theo đó mà phân biệt các loài, phân loại các vật.

Dự báo Hà Lạc: Quẻ chỉ thời vận tốt, đang được tin nhiệm trong quần chúng, là người đang có tên tuổi, cơ hội để hoàn thành sự nghiệp. Thời cơ đang có nhiều người theo, dễ có những đồng hành trung thực, cần phải tranh thủ không bỏ lỡ cơ hội. Tài vận dồi dào, kinh doanh phát đạt. Đi xa bình yên. Thi cử gặp thời dễ đỗ cao, tìm việc dễ toại nguyện. Bệnh tật chóng lành. Tình yêu và hôn nhân thuận lợi, tìm được người tâm đầu ý hợp.

Những tuổi nạp Giáp: *Kỷ: Mão, Sửu, Hợi.*

Giáp hoặc Nhâm: *Ngọ, Thân, Tuất*

Người gặp quẻ này, lại sinh đúng tháng giêng là đặc cách, công danh sự nghiệp dễ thành đạt.

Dự báo theo các Hào:

Dự báo hào 1: Hào tốt, như người biết kết thân với người ngoài là tốt. Cơ hội dễ thăng tiến. Sĩ tử thi đậu tìm được việc làm. Người tu tạo được nhà cửa, kinh doanh phát đạt.

Mệnh hợp cách là người có lòng độ lượng biết dùng người ngoài, công bằng vô tư. Mệnh không hợp cách là người tha phương, buôn bán xa phải kết thân với người ngoài để làm ăn hoặc là những nhà tu hành.

Dự báo hào 2: Hào bình, chỉ làm việc nhỏ, vì hay cảm tình, thiên vị

KINH DỊCH VÀ HỆ NHỊ PHÂN

với họ hàng, người quen; phúc lộc nhỏ. Mệnh hợp là những người có quyền chức nhưng tính tình thiên vị, cầu cạnh cả những tay chân của cấp trên, người hay bè phái. Mệnh không hợp là những người phải nương nhờ họ mạc, người quen. Người sống tha phương.

Dự báo hào 3: Hào xấu, nhiều gian nan vì hành động không lượng sức mình, không nắm được thời cuộc nên lâm tình địch cạnh tranh, dèm pha, lừa lọc.

Người hợp mệnh: chí hướng bất định, hành động bất thường, tự chuốc lấy lo âu, thất bại.

Người không hợp mệnh: kẻ phóng đảng, ăn chơi lêu lổng, phạm pháp, tù đầy.

Dự báo hào 4: Hào tốt, biết thời cơ, biết lựa sức, giữ được cơ nghiệp.

Hợp mệnh là người biết tiến lui, biết lấy nhu thắng cương, làm nên sự nghiệp, số phú quý, giàu sang. Không hợp mệnh cũng là người có chừng mực, có cân nhắc, được tin nhiệm tin dùng.

Dự báo hào 5: Hào tốt, trước khó sau dễ. Riêng kinh doanh khó lường, lúc được, lúc mất.

Hợp mệnh là người có tài đức, phát về binh nghiệp, có vị trí cao, phúc lộc cao đầy.

Không hợp mệnh là người gặp nhiều gian nan, vất vả, khó thành đạt.

Dự báo hào 6: Hào bình, vô thường vô phạt, không phải hối tiếc.

Hợp mệnh là người có phúc lộc, đạt được ý nguyện, chức sắc tinh lễ, nơi xa đô thành. Không hợp mệnh là người không toại chí, nhà tu hành nơi thôn xóm, sĩ tử long đong không gặp may, nhà buôn nơi xa thành phố, phúc lộc tầm thường.

18-QUÊ TRẠCH/ HOẢ = CÁCH

(Là quẻ tốt)



Số 46

Đoài trên/Ly dưới. Là quẻ thứ 18 theo trật tự Tiên

Thiên, quẻ thứ 49 theo Dịch

cổ, thuộc Hạ Kinh. Cách là quẻ nghịch đảo của quẻ Hoả/ Phong = Đỉnh (29), nối tiếp quẻ Tỉnh với ý nghĩa: giếng dùng mãi hoặc giếng để lâu ắt phải hỏng, không ăn được, không thể không sửa sang lại. Vì vậy quẻ

Cách nối tiếp quẻ Tinh, Đoài-Kim/ Ly-Hoả: Hoả khắc Kim, quẻ Cách là quẻ “tương khắc”, thuộc nhóm quẻ Khảm-Thủy, quẻ của tháng hai. Chi phối số cung Khảm (cung số 1) và các số của Thủy: 1 và 6.

Cách có nghĩa là cái cách, thay cũ đổi mới. Tượng quẻ là hai người con gái ở với nhau nhưng bản chất khác nhau, cách làm không giống nhau nên gọi là “cách”. Đoài là đầm có nước thì thấm xuống, Ly là lửa thì bốc lên; nước ắt làm lửa tắt, lửa làm khô đầm, tính chất khác nhau nhưng lại gặp nhau, cái nọ làm thay đổi cái kia, nên là “cách”.

Lời quẻ và lời Hào:

<u>Lời Quẻ</u>	<u>Cách, dĩ nhất nãi phu, nguyên hanh lợi trinh, hối vong:</u> Cái cách, hết ngày mới tin, đầu cả, hanh thông, có lợi, chính bền (xem bói có lợi), hết ăn năn.	<u>Quẻ tốt</u>
<u>Lời Hào:</u> <u>Hào 1</u>	<u>Sơ cửu: Cung dụng hoàng ngưng chi cách:</u> Cách cũng cố vững như buộc bằng da trâu vàng.	<u>Hào xấu</u>
<u>Hào 2</u>	<u>Lục nhị: Dĩ nhất nãi cách chi, chính cát, vô cửu:</u> Hết ngày mới cái cách, tiến lên tốt, không lỗi.	<u>Hào bình</u>
<u>Hào 3</u>	<u>Cửu tam: Chính hung, trinh lệ, cách ngôn tam tự, hữu phu:</u> Tiến lên hung, chính bền nguy (ý nói bảo thủ thì nguy), cái cách phải làm đến ba lần, mới có lòng tin.	<u>Hào xấu</u>
<u>Hào 4</u>	<u>Cửu tứ: Hối vong hữu phu, cải mệnh cát:</u> Hết ăn năn, có lòng tin, cải được mệnh tốt.	<u>Hào tốt</u>
<u>Hào 5</u>	<u>Cửu ngũ: Đại nhân hổ biến, vi chiêm hữu phu:</u> Bậc đại nhân đổi như con hổ thay lông, chưa đoán đã có lòng tin.	<u>Hào tốt</u>
<u>Hào 6</u>	<u>Thượng lục: Quân tử báo biến, tiểu nhân cách diễn, chính hung, cư trinh cát:</u> Quân tử đổi như con báo thay lông, kẻ tiểu nhân cái cách ngoài mặt, tiến lên hung, giữ chính bền tốt.	<u>Hào bình</u>

Chú ý nội dung: Cách là cách tân, cách mạng, là sự biến đổi, sáng tạo cái mới. Nó là con đường tiêu diệt lẫn nhau giữa nước và lửa, vì vậy đạo cái cách không phải là đạo của kẻ tiểu nhân mà là đạo của người quân tử, của đấng minh quân. Nó phải đem lại niềm vui cho Quẻ Đoài

KINH DỊCH VÀ HỆ NHỊ PHÂN

và sự trong sáng của quẻ Ly. Bên ngoài thì vui vẻ, bên trong thì sáng lạn, đó mới là cái đức của quẻ Cách.

Tham khảo Tương Truyền: Trách trung hữu hoá: cách. Quân tử dĩ, tri lịch minh thời: Trong đầm có lửa là quẻ Cách. Người quân tử theo đó mà làm lịch, làm sáng tỏ thời gian.

Dự báo Hà Lạc: Quẻ chỉ thời kỳ phải thay đổi mới, nhưng không làm quá khả năng, cũng không cố bảo thủ duy trì cái đã lỗi thời. Thời vận tốt cho những nhân tài có đầu óc sáng suốt, có tài cái cách đem lại sự phồn vinh cho mọi người, sự trong sáng cho thời đại. Cũng là thời cơ của những kẻ tiểu nhân mưu đồ lợi ích cá nhân. Không hợp cho những gì bảo thủ, cố chấp. Tài vận sẽ tới nếu biết đổi mới kinh doanh. Thi cử kết quả ngược lại với phương pháp cũ. Kiện tụng kéo dài, muốn tiến triển tốt phải tìm luật sư mới hoặc thay đổi phương pháp. Bệnh tật dễ kéo dài nếu không thay phương pháp điều trị. Hôn nhân không thuận, có khi phải tìm đối tượng mới.

Những tuổi nạp Giáp: **Ký:** Mão, Sửu, Hợi.

Đinh: Hợi, Dậu, Mùi.

Người có quẻ này lại sinh vào tháng 2 là gặp cách công danh phú quý.

Dự báo theo các Hào:

Dự báo hào 1: Hào xấu, chưa phải thời, còn phải chờ, nên giữ cái cũ và chờ thời. Mọi việc chưa gặp thời vận, chớ vội thay đổi mà gặp rủi ro.

Mệnh hợp cách là người có tài nhưng không thi thố được, đành an phận. Mệnh không hợp cách là người tài hèn sức mọn, hay chấp nhặt, dễ bị tai tiếng.

Dự báo hào 2: Hào tốt: hào 2 âm, vừa trung vừa chính, lợi cho cái cách bắt đầu, không lợi cho bảo thủ. Quan chức gặp thời thi thố được sáng kiến, dễ thăng tiến. Sĩ tử được trọng dụng, thành danh. Người thường mở mang được sự nghiệp. Có nhiều tin vui. Mệnh hợp là người có công trong cái cách đúng thời, đúng vị. Mệnh không hợp cũng là người thành công trong cái cách ở quy mô nhỏ.

Dự báo hào 3: Hào bình, tốt nếu biết cân nhắc, suy tính kỹ trước khi làm; xấu nếu thiếu thận trọng, làm bừa. Thời long đong vất vả, ốm đau, bệnh hoạn.

Người hợp mệnh là nhà cải cách thận trọng, mọi việc bàn bạc kỹ lưỡng, thành công để tiếng thơm lại đời sau. Người không hợp mệnh hay làm bừa, không bàn bạc kỹ, thiếu thận trọng, gặp nhiều thất bại, làm nghiêng đổ cơ đồ, khuynh gia bại sản, bị phế truất, kỷ luật. Người thường không gặp vận, vất vả, bất an.

Dư báo hào 4: Hào tốt: hào này đương vị đóng âm hào, cương nhu có đủ, có thể cải đổi cái cũ. Quan chức thăng tiến, sĩ tử gặp thời, người kinh doanh phát đạt.

Mệnh hợp là người có tài đức, đảm đương được những cải cách lớn đúng thời, hợp lòng người.

Mệnh không hợp cũng là người có chí, xa quê lập nghiệp, xây dựng được cơ đồ, giàu sang, phú quý.

Dư báo hào 5: Hào tốt: hào này là ngôi cửu ngũ, chỉ bậc chí tôn, quan chức cao cấp có tài đức, thành công trong cải cách. Nhiều cơ may thăng tiến cao. Sĩ tử được trọng dụng. Người kinh doanh phát đạt, nhiều tài lộc. Hợp mệnh là người lãnh đạo có tài có đức lớn, đổi mới được xã hội, để lại tiếng thơm lâu dài. Không hợp mệnh cũng là người có địa vị cao sang nhưng xét việc hồ đồ, không giữ được chí hướng. Nữ mệnh và người bảo thủ, không hợp, thường gặp gian nan.

Dư báo hào 6: Hào bình, hào cuối cùng của cải cách (âm hào), nên củng cố kết quả, không nên cải cách quá mức sẽ xấu. Mệnh hợp là người có tài củng cố xã hội, pháp luật và đạo đức.

Mệnh không hợp là kẻ bất tài, lạm quyền làm bừa, gây tai hoạ.

19- QUÊ THUẦN LY



Số 45

(Là quẻ bình)
(Thiên về khó khăn)

Ly trên/ Ly dưới. Là quẻ thứ 19 theo trật tự Tiên Thiên, quẻ thứ 30 theo Dịch cổ, thuộc Thượng Kinh.

Quẻ Thuần Ly không có quẻ nghịch đảo mà chỉ có quẻ biến dịch đối xứng là Thuần Khảm (18), cũng là quẻ nối tiếp quẻ Khảm.

Ly- Hoả, là quẻ thuộc tháng giêng. Chi phối số cung Ly (số 9) và các số thuộc Hoả: 2 và 7.

KINH DỊCH VÀ HỆ NHỊ PHẦN

Ly có nghĩa là sáng sủa, đẹp đẽ, văn minh. Còn có nghĩa là dính bám. Ly tượng trưng cho Hoả, cho mặt trời, cho ánh sáng, cho sự đốt cháy. Còn có nghĩa là sự nhiệt tình như lửa, sự sáng suốt trong lòng, là vô khí hay hỏa khí.

Lời quẻ và lời Hào:

Lời Quẻ	<i>Ly: lời, trịnh, hanh, súc tận ngũ cát:</i> Quẻ ly, có lời, chính bền, hanh thông. Nuôi trâu cái tốt. (Ý nói nuôi cái đực thuận như trâu cái).	Quẻ bình
Lời Hào: Hào 1	<i>Sơ cửu: Ly thác thiên, kính chi, vô cửu:</i> Bước đi rối loạn, kính cẩn, không lỗi.	Hào bình
Hào 2	<i>Lục nhị: Hoảng ly, nguyên cát:</i> Vàng sáng, đầu mối tốt lành.	Hào tốt
Hào 3	<i>Cửu tam: Nhất trắc chi ly, bất cố phẩu nhị ca, tắc đại diệt chi ta, hung:</i> Cái sáng của mặt trời đã xê bóng, không gõ chậu sành mà hát, chắc là người già có điều than thở, hung.	Hào xấu
Hào 4	<i>Cửu tứ: Đốt như kỳ lai như, phần như, tử như, khí như:</i> Đốt nhiên đến, đốt cháy, chết chóc, vứt bỏ.	Hào xấu
Hào 5	<i>Lục ngũ: Thế đã nhược, thích ta nhược, cát:</i> Nước mắt đầm đìa, biết buồn lo than thở, tốt.	Hào xấu
Hào 6	<i>Thượng cửu: Vương dụng xuất chinh, hữu gia, chiết thủ, hoạch phi kỳ xú, vô cửu:</i> Vua dùng xuất quân chinh phạt, có lệnh chặt đầu, bắt giữ bọn cướp xấu, không lỗi.	Hào tốt

Chú ý nội dung: Quẻ Ly còn có nghĩa là dính, bám. Tượng của nó là âm bám vào dương. Dính bám cốt nhất là vào cái cương cường, trung chính. Đó là chính đạo. Nuôi trâu cái ví như cái đực nhu thuận của trâu cái, cân phải được nuôi dưỡng mới thành.

Tham khảo Tương Truyền: “*Minh lương tắc Ly. Đại nhân dĩ, kế minh chiếu vụ tứ phương*”: Sáng hai lần là quẻ Ly. Bậc đại nhân theo đó mà kế tiếp soi sáng bốn phương.

Dự báo Hà Lạc: Quẻ chi vận thế khó khăn, mới quan sát tương sáng sủa, nhưng thực tiễn nhiều trở ngại, không thuận lợi cho đường

công danh sự nghiệp, chưa phải thời triển khai công việc lớn. Dễ đề xuất những kế hoạch không thực tế, hành động dễ dẫn đến nôn nóng, hỏng việc. Tài vận khó khăn, kinh doanh trắc trở. Xuất hành bất lợi. Bệnh tật dễ nặng lên. Thi cử có thể đạt tốt. Hôn nhân không thuận, tình yêu dang dở không như ý muốn.

Những tuổi nạp Giáp: Ký: Mão, Mùi, Hợi, Dậu, Sửu, Tị.

Người có quẻ này sinh vào tháng tư là cách công danh phú quý.

Dự báo theo các Hào:

Dự báo hào 1: Hào bình, tốt cho những việc nhỏ. Như người cấp dưới thấy cấp trên là sợ, bước đi rối loạn.

Lợi nhỏ. Thành công việc nhỏ. Mệnh hợp: người cẩn thận, kính trọng người trên, làm nên sự nghiệp. Mệnh không hợp: người hay lo sợ, dễ bị bối rối, nhưng biết cách ẩn ở, nên yên vui.

Dự báo hào 2: Hào tốt: hào 2 âm, hợp đạo trung tính. Quan chức có địa vị cao, công lớn. Sĩ tử có tài, đỗ đạt cao, được trọng dụng. Người thường có nhiều sáng kiến, kinh doanh phát đạt.

Mệnh hợp là người có tài khai sáng, mở mang văn minh, phúc lộc cao dày. Mệnh không hợp cũng là người chấn hưng được cơ nghiệp, có nhiều phúc lộc.

Dự báo hào 3: hào xấu, như hết thịnh đến suy, như trời đã sang chiều, như người về già cao tuổi. Quan chức đến kỳ hưu trí. Kê sĩ hết thời, tham quyền dễ bị chỉ trích. Người thường hết vui đến buồn. Đề phòng ốm đau, bệnh hoạn, tang ma. Mệnh hợp là người hiểu được thiên mệnh, sống được yên vui, hưởng được phúc lộc. Mệnh không hợp là người hay than thân, trách phận, hao tổn tâm thần, thể xác.

Dự báo hào 4: Hào xấu, sa vào gian lao cực khổ, dễ bị hình phạt. Mệnh hợp là người an phận giữ đạo bảo vệ được mình và cơ nghiệp khi gặp biến. Mệnh không hợp là kẻ thiếu trung chính, làm càn, phạm vào hình khắc. Quan chức lộng quyền, bị ghét bỏ. Người thường là kẻ ngổ ngược hung bạo, cậy mạnh làm càn, bị nạn binh đao, gian nan cực khổ.

Dự báo hào 5: Hào xấu, ít phúc lộc, nhiều khó khăn, gian khổ. Mệnh hợp là người hết lòng vì công việc chung, biết lo xa, mềm dẻo, khiêm tốn, bảo vệ được phúc lộc. Mệnh không hợp là người thiếu sáng suốt,

KINH DỊCH VÀ HỆ NHỊ PHÂN

gặp khó khăn bị hao tài tốn sức. Kinh doanh kém phát đạt.

Dư báo hào 6: Hào tốt, cơ hội tốt để tạo sự nghiệp, sĩ tử đỗ đạt, thành danh. Nhà buôn kinh doanh thuận lợi. Mệnh hợp là người có tài thao lược, giúp nước lập công. Mệnh không hợp thì kiếm sống khó khăn, cuộc đời vất vả, long đong.

20- QUÊ LÔI/ HOÁ=PHONG ☰☱ ☳☲ Số 44

(Là quẻ tốt)

Chấn trên/ Ly dưới. Là quẻ thứ 20 theo trật tự Tiên Thiên, quẻ

thứ 55 theo Dịch cổ, thuộc Hạ Kinh. Phong là quẻ nghịch đảo của quẻ Hoả/Sơn=Lữ (số 13), nối tiếp quẻ Quy Muội, với ý nghĩa: sự vật về hợp, ắt thành việc lớn.

Do đó quẻ Phong là thịnh lớn nối tiếp quẻ Quy Muội. Chấn-Mộc/ Ly-Hoả: Mộc sinh Hoả, quẻ Phong là quẻ “Tương sinh”, thuộc nhóm Khảm-Thủy, quẻ của tháng 9. Chi phối số cung Khảm (số 1) và các số của Thủy: 1 và 6.

Phong có nghĩa là phong phú, là đầy như cái cốc chứa đầy, là thịnh, là to lớn. Phong là mặt trời lúc chính ngọ, tắt phải xế xuống phía Tây; là trăng tròn ắt sắp đến lúc khuyết. Cho nên vật đến hết thịnh ắt phải suy, hết lớn ắt phải giảm dần, hết đầy ắt phải vơi dần.

Lời quẻ và lời Hào:

Lời Quẻ	<i>Phong hanh, vương các chi, vật ưu, nghị nhất trung:</i> Quẻ Phong hanh thông, vua đến đó, chớ lo, như mặt trời giữa ngày.	Quẻ tốt
Lời Hào: Hào 1	<i>Sơ cửu: Ngộ kỳ phối chủ, tuy tuần vô cửu, vãng hữu thương:</i> Gặp được chủ hợp với mình, qua tuần không lỗi, tiến lên là được chuộng.	Hào tốt
Hào 2	<i>Lục nhị: Phong kỳ bố, nhất trung kiến đấu, vãng đắc nghị tất, hữu phu phát nhược, cát:</i> Mản lớn che mặt trời, giữa ban ngày mà trông thấy sao Đấu, đi thi bị ngờ ghét, có lòng tin mà khai phát thì tốt.	Hào tốt
Hào 3	<i>Cửu tam: Phong kỳ bại, nhất trung kiến muội (mắt), chiết kỳ hữu quãng vô cửu:</i> Lớn thay cái màn che, giữa ban ngày mà trông thấy cả đám sao, gãy cánh tay phải, không lỗi.	Hào xấu

<i>Hào 4</i>	<i>Cửu tứ: Phong kỳ bì, nhật trung kiến đầu, ngô kỳ di chủ, cát:</i> Lớn thay cái màn che, giữa ban ngày mà trông thấy sao Đầu, gặp những người chủ cũ, tốt.	<u>Hào tốt</u>
<i>Hào 5</i>	<i>Lục ngũ: Lai chương, hữu khánh dư, cát:</i> Có người tài đức đến, có phúc, được khen, tốt.	<u>Hào tốt</u>
<i>Hào 6</i>	<i>Thượng lục: Phong kỳ ốc, hồ kỳ gia, khuych kỳ vô nhân, tam tuế bất dịch hung:</i> To lớn thay cái mái nhà, che cả cái nhà, nhìn qua cổng vắng tanh không người, suốt ba năm không thấy gì, hung.	<u>Hào xấu</u>

Chú ý nội dung: Quẻ này biểu thị trạng thái đầy đủ, viên mãn, như mặt trời giữa trưa chiếu sáng khắp nơi. Nhưng lý của Dịch là cái gì đầy ắt phải vơi, cái gì tròn ắt phải khuyết, trời sáng giữa trưa vẫn có thể bị mây che phủ. Vì vậy cách xử thế là phải luôn luôn biết phòng bị, chủ động trong mọi tình huống. Quẻ có tượng: trường nam (Chấn) kết hợp với thứ nữ (Ly). Chấn thì động mà Ly thì sáng. Sáng mà động nên hanh thông có hanh thông mới mang đến thịnh lớn.

Tham Khảo Tương Truyền: “*Lôi diên giai chí, Phong. Quân tử đi, chiết ngục tri hình*”: Sấm chớp đều đến là quẻ Phong. Người quân tử theo đó mà xét được việc ngục, trị được việc hình.

Dự báo Hà Lạc: Quẻ Phong chỉ thời vận đang hết sức thuận lợi, là thời cơ tốt cho công danh sự nghiệp, nhiều cơ may trong kinh doanh, tài vận tốt. Tuy nhiên như nội dung quẻ đã chỉ, cái gì cực thịnh ắt phải suy, về cuối quẻ là thời kỳ khó khăn, suy thoái, vì vậy cần để phòng trước những không may về giai đoạn cuối. Thi cử dễ đỗ cao. Kiện tụng đầu dễ, sau rắc rối. Hôn nhân về sau gặp khó khăn...

Những tuổi nạp Giáp: *Ký: Mão, Sửu, Hợi.*

Canh: Ngọ, Thân, Tuất.

Người gặp quẻ này sinh vào tháng 9 là cách công danh vinh hiển.

Dự báo theo các Hào:

Dự báo hào 1: Hào tốt, gặp được trên sáng suốt, dễ thăng tiến. Sĩ tử gặp thời, dễ thành danh (như hào này gặp hào 4 đối ứng là hào dương chính vị). Người thường gặp được phương hội tốt, bạn bè tốt. Mệnh hợp cách là người có tài đức gặp thời, được người trên sáng suốt hỗ trợ, tạo

KINH DỊCH VÀ HỆ NHỊ PHÂN

thành nghiệp lớn. Mệnh không hợp cách là kẻ kiêu căng, làm bậy để lâm vào gian nan, hình khắc.

Dự báo hào 2: Hào tốt nhưng phát chậm vì hào âm 2 trong sáng gặp hào âm 5 ngôi chí tôn mà hôn ám (vì bất chính) nên phải giữ lòng trinh sau mới lợi. Quan chức vì ngay thẳng mà bị gièm pha lúc đầu, sĩ tử long đong, sau mới khá. Người thường gặp nhiều khó khăn, về sau mới thuận lợi.

Mệnh hợp là người có tài nhưng bị cấp trên ngờ vực, biết lấy lòng thành cải hoá, sau được trọng dụng.

Mệnh không hợp là người bị gièm pha nhưng cô độc không ai che chở, thành đạt khó khăn và chậm.

Dự báo hào 3: Hào xấu: Gặp phải chủ hôn ám dù mình có sáng suốt cũng trở thành vô dụng, như người gãy cánh tay phải nhưng không có lỗi. (chỉ hào 3, dương cương đắc chính gặp phải hào đối ứng là hào 6 âm như người ở ngôi cao mà hôn ám, không biết dùng người).

Tuế vận: Quan chức không thi thố được tài năng, khó thăng tiến. Sĩ tử không gặp thời, long đong, không được dùng, người thường không lợi, người bị tật ở tay chân.

Mệnh hợp cũng như ý hào, không gặp được chủ sáng, không làm được việc như ước nguyện.

Mệnh không hợp là kẻ bất tài, không làm nên việc, bị thương thân, phá tổ. Người tàn tật ở chi.

Dự báo hào 4: Hào tốt, biết hướng xuống dưới để hành động khi cấp trên hôn ám. (Di chủ: danh từ cổ, xưa người có địa vị cao gọi người thông gia ở dưới là “di chủ”; còn người cấp dưới gọi người thông gia cấp trên mình là “phối chủ”). Gặp hào này, quan chức bị cấp trên nghi ngờ nhưng lại được cấp dưới ủng hộ. Sĩ tử có nhiều bạn tốt giúp đỡ, có thể thành đạt. Người thường phải bôn ba nhưng sau thành đạt. Phòng tai nạn dọc đường. Người mệnh hợp là người gặp chủ hôn ám nhưng nhờ bạn hiền và người dưới giúp đỡ nên hoàn thành sự nghiệp. Người mệnh không hợp là người phải nhờ người thân lập nghiệp phương xa, trước gian nan sau thành đạt.

Dự báo hào 5: Hào tốt như người ở ngôi cao mà biết trọng dụng

nhân tài, dân được nhờ, để lại tiếng thơm. Quan chức dễ thăng tiến, sĩ tử đỗ đạt cao, được trọng dụng, người thường kinh doanh phát đạt, nhiều phúc lợi. Mệnh hợp cách: người có tài đức, sự nghiệp hiển đạt. Mệnh không hợp cách cũng là người có tiếng tăm, có phúc lộc cao.

Dư báo hào 6: Hào xấu vì là hào trên cùng quẻ Chấn nên rất động, sắp biến, như người ở ngôi cao sắp gặp tai nạn, kết cục xấu, vì hôn ám mà ở ngôi quá cao như cái nhà lớn không người ở.

Mệnh hợp là người có địa vị mà hôn ám làm cản, gặp tai hoạ, không giữ nổi cơ nghiệp tổ tông.

Mệnh không hợp là kẻ có tài mà thiếu đức, bạn bè xa lánh, người thân ruồng bỏ, gặp gian nan khốn khổ. Hào này thích hợp với những người tu hành.

21- QUẺ PHONG/ HOẢ



Số 43

GIA NHÂN

(Là quẻ tốt)

Tốn trên/ Ly dưới. Là quẻ thứ 21 theo trật tự Tiên Thiên, quẻ thứ

37 theo Dịch cổ, thuộc Hạ Kinh. Phong là quẻ nghịch đảo của quẻ Hoả/ trạch=Khuê (số 53), nối tiếp quẻ Minh Di với ý nghĩa: đau đớn bên ngoài (Minh Di) mới phải trở về bên trong (Gia nhân), vì vậy mà quẻ Gia nhân (Đạo trong nhà) mới nối tiếp quẻ Minh Di.

Tốn-Mộc/Ly-Hoả: Mộc sinh Hoả, Gia nhân là quẻ “tương sinh”, thuộc nhóm quẻ Tốn-Mộc, quẻ của tháng 6. Chi phối cung Tốn (cung số 4) và các số thuộc Mộc: 3 và 7.

Gia nhân có nghĩa là người nhà, việc nhà, đạo trong nhà: tình cha con, nghĩa vợ chồng, trật tự lớn nhỏ trong nhà, giữ luân lý, đạo nghĩa, đó là đạo người nhà. Tượng quẻ: Tốn nam, Ly nữ, nam ngoài, nữ trong, chỉ sự phân công hợp lý, sự vui vẻ, hoà thuận trong gia đình. Ly là lửa ở trong, Tốn là gió ở ngoài; lửa bên trong càng nóng thì gió bên ngoài càng mạnh, cho nên cái đạo trong nhà phải từ trong ra ngoài. Cái gì có ở mình đều thi hành được ở nhà, thi hành được ở nhà thì thi hành được ở nước rồi đến thiên hạ. Cho nên cái đạo trị thiên hạ chẳng qua là cái đạo trị nhà suy rộng ra mà thôi.

KINH DỊCH VÀ HỆ NHỊ PHÂN

Lời quẻ và lời Hào:

Lời Quẻ	<u>Gia nhân, lợi nữ trinh</u> : Quẻ Gia nhân, lợi cho con gái chính bền. (có người dịch là: Lợi cho con gái xem bói).	Quẻ tốt
Lời Hào: Hào 1	<u>Sơ cửu</u> ; <u>Nhân hữu gia, hối vong</u> : Ngăn ngừa ngay từ trong nhà, ăn năn mất.	Hào tốt
Hào 2	<u>Lục nhị</u> : <u>Vô du toại, tại trung quỹ, trinh cát</u> : Không cầu toại ý ở nơi khác, ở tại trong bếp, giữ chính bền tốt. (có người dịch: Không có gì toại nguyện lâu, xem bói tốt).	Hào tốt
Hào 3	<u>Cửu tam</u> : <u>Gia nhân hạc hạc, hối lễ cát, phu tử hi hi, chung lận</u> : Người nhà nem nếp, hối hận vì quá nghiêm khắc nhưng tốt; vợ con luông tuồng, cuối cùng hối tiếc.	Hào bình
Hào 4	<u>Lục tứ</u> : <u>Phú gia đại cát</u> : Nhà giàu rất tốt.	Hào tốt
Hào 5	<u>Cửu ngũ</u> : <u>Vương cách hữu gia, vật tuất, cát</u> : Đức vua cũng có gia đình, không phải lo, tốt.	Hào tốt
Hào 6	<u>Thượng cửu</u> : <u>Hữu phu, uy như, chung cát</u> : Có lòng tin, lại có oai, cuối cùng tốt.	Hào tốt

Chú ý nội dung: Gia nhân còn có nghĩa là những người trong gia đình, hay gia tộc trong gia đình, gia tộc vị trí người phụ nữ thường là trung tâm. Phụ nữ có đoàn kết gia đình mới yên vui. Tượng của quẻ Gia Nhân gồm quẻ Tốn là trường nữ ở ngoài, quẻ Ly là thứ nữ ở trong; các hào trong quẻ đều trung chính và đối ứng, biểu hiện thứ nữ thuận tòng trường nữ, cho nên mọi việc đều thuận lợi, gia đình đoàn kết vui vẻ.

Tham khảo Tương Truyền: “Phong tư hoả xuất, Gia Nhân, Quân tử dĩ, ngôn hữu vật nhi hành hữu bằng”: Gió từ lửa mà ra là quẻ Gia Nhân. Người quân tử lấy đó mà giữ lời nói phải có sự thật, việc làm phải theo nguyên tắc.

Dự báo Hà Lạc: Quẻ chỉ vận thế thuận lợi, bình an, trong ngoài đoàn kết, gia đạo yên vui. Cơ hội để hoàn thành sự nghiệp, có thể đạt công thành danh toại. Tài vận tốt, nhiều cơ hội kinh doanh phát đạt, phúc lộc dồi dào. Xuất hành tốt. Thi cử dễ đậu. Kiện tụng nên hoà giải. Ốm đau chóng qua khỏi. Tình yêu thuận lợi, tìm được người ý hợp tâm đầu. Hôn nhân dễ thành lương duyên.

Những tuổi nạp Giáp: *Kỷ*: Mão, Sửu, Hợi.

Tân: Mùi, Tị, Mão.

Người gặp quẻ này lại sinh tháng 6 là đắc cách, số công danh phú quý.

Dự báo theo các Hào:

Dự báo hào 1: Hào tốt, biết tề gia, trị quốc. Hào chỉ sự tháo vát mọi việc. Quan chức có khả năng, được thăng tiến. Sĩ tử gặp thời, được trọng dụng. Nhà buôn kinh doanh phát đạt. Phụ nữ đảm đang.

Mệnh hợp là người có đức hạnh, dựng được nghiệp nhà, giúp được việc nước, phúc lộc lâu bền.

Mệnh không hợp cũng là người hiền, có đức, gia đình nền nếp, sống yên vui.

Dự báo hào 2: Hào tốt, nhiều cơ may thăng tiến. Sĩ tử được hỗ trợ trong học hành, thi cử. Người thường lập được nghiệp, phúc lộc dồi dào. Mệnh hợp là người có đức hạnh, có tài tề gia trị quốc, sự nghiệp vẻ vang. Mệnh không hợp cũng là người được an nhàn, hạnh phúc. Nữ mệnh: đảm đang, giỏi nội trợ, nuôi dạy con cái, lợi chồng con, gia đạo.

Dự báo hào 3: Hào bình, vừa tốt, vừa xấu. Tốt nếu biết nghiêm khắc răn đe trước. Xấu nếu buông thả cho sự đam mê, nhưng khát khe quá thì hỏng việc.

Mệnh hợp cách: người biết lo trước phòng sau, giữ được nghiệp nhà, gia phong nền nếp.

Mệnh không hợp: người không biết phòng xa, thả lỏng ban đầu, khát khe về sau, thiếu công bằng, thiên vị, khó thành nghiệp lớn, làm loạn gia, bại sản.

Dự báo hào 4: Hào tốt cho mọi người, nhiều cơ may thành đạt, thành danh, thăng tiến lớn, kinh doanh phát đạt. Mệnh hợp cách: Người có tài đức, chấn hưng được việc nhà, việc nước, phúc lộc cao dày. Mệnh không hợp cách: cũng giàu sang, an cư lạc nghiệp.

Dự báo hào 5: Hào tốt, nhiều cơ may hiển đạt, thành danh, như có quý nhân phù trợ Kinh doanh gặp tài vận, phát đạt, phúc lợi nhiều. Mệnh hợp là người có đức hạnh, khiêm nhường, cơ may tự đến, hiển đạt, vinh hoa. Mệnh không hợp cũng là người có đức hạnh, có sự nghiệp hiển vinh.

KINH DỊCH VÀ HỆ NHỊ PHÂN

Dự báo hào 6: Hào tốt: Quan chức có địa vị cao sang; sĩ tử thành danh, thăng tiến dễ; Người thường kinh doanh phát đạt, đắc lợi. Nữ mệnh là người hiền đức, đảm đang, có chồng cao sang. Mệnh hợp là người quyền cao, chức trọng, phúc lộc lâu bền. Mệnh không hợp cũng là người giàu sang có phúc lộc, cuộc sống an vui.

22- QUÊ THỦY/ HOẢ=



Số 42

KÝ TẾ

Là quẻ tốt)

Khảm trên/ Ly dưới. Là quẻ thứ 22 theo trật tự Tiên Thiên, quẻ thứ 63

theo Dịch cổ, thuộc Hạ Kinh. Ký Tế vừa là quẻ nghịch đảo vừa là quẻ biến của quẻ Vị Tế (số 21), nối tiếp quẻ Tiểu Quá, với ý nghĩa: vật nhỏ đã qua tất phải hoàn thành, tất việc đã xong. Vì vậy quẻ Ký Tế tiếp nối quẻ Tiểu Quá.

Khảm- Thủy/Ly - Hoả; Thủy khắc Hoả, quẻ Ký Tế là quẻ “Tương khắc”, thuộc nhóm Khảm - Thủy, quẻ của tháng giêng. Chi phối số cung Khảm (cung số 1) và các số của Thủy: 1 và 6.

Ký Tế có nghĩa là việc đã xong, đã hoàn thành, lợi ích hoà hợp, danh lợi song toàn. Thủy trên, Hoả dưới, Thủy giáng xuống mà lửa bốc lên là thuận, là hanh thông, có công dụng. Sáu hào của quẻ đều trung chính, đúng vị. Tuy nhiên cái lý của Dịch là không có cái gì tuyệt đối, cái lớn hanh thông ắt có cái nhỏ chưa hanh thông. Ký Tế là nói việc lớn đã hoàn thành, đã hanh thông.

Lời quẻ và lời Hào:

Lời Quẻ	<i>Ký tế hanh, tiểu lợi trinh, sơ cát, chung loạn:</i> Quẻ Ký Tế hanh thông, lợi nhỏ chính bền, lúc đầu tốt, sau loạn.	Quẻ tốt
Lời Hào: <u>Hào 1</u>	<i>Sơ cửu: Duê kỳ luân, nhu kỳ vĩ, vô cửu:</i> Kéo lét bánh xe, làm ướt đuôi, không lỗi.	Hào bình
<u>Hào 2</u>	<i>Lục nhị: Phu táng kỳ phát, vật trục, thất nhật đắc:</i> Đàn bà đánh mất chiếc khăn trùm, chờ đuôi tim, bảy ngày sẽ thấy.	Hào xấu
<u>Hào 3</u>	<i>Cửu tam: Cao tông phạt quỹ phương, tam niên, khắc chi, tiểu nhân vật dụng:</i> Vua Cao Tông đánh quỹ phương ba năm mới xong, chờ dùng kẻ tiểu nhân.	Hào bình

<u>Hào 4</u>	<u>Lục tứ: Nhu hữu v như, chung nhất giới:</u> Ướt có ào rách, suốt ngày rã.	Hào tốt
<u>Hào 5</u>	<u>Cửu ngũ: Đông lân sát ngũ, bất như tây lân chi thược tế thực thụ kỳ phúc:</u> Láng giềng phía đông giết trâu, chẳng bằng láng giềng phía Tây tế Thược, thật được phúc.	Hào xấu
<u>Hào 6</u>	<u>Thượng lục: nhu kỳ thủ, lê:</u> Ướt cả đầu, nguy.	Hào xấu

Chú ý nội dung: Kỳ Tế còn có nghĩa là vận sự đã thành, mọi người đã yên vị. Đó là trạng thái ổn định lý tưởng. Nhưng cái gì đã ổn định lớn ắt tiến tới cái bất ổn. Đã hoàn thành tức là bắt đầu đổ vỡ.

Tuy nhiên chưa phải lúc cho những thay đổi, trước mắt phải giữ vững nguyên trạng. Đó là cái đức của quẻ, cần phải chú ý.

Tham Khảo Tương Truyền: Thủy tại hoả thương: Kỳ Tế. Quân tử dĩ, tư hoạn nhi dư phòng chi: Nước ở trên lửa là quẻ Kỳ Tế. Người quân tử theo đó mà lo phòng trước hoạn nạn.

Dự báo Hà Lạc: Quẻ Kỳ Tế chỉ thời vận bình yên, ổn định, mọi việc đang thuận buồm xuôi gió, cơ hội thành đạt có nhiều. Nhưng về sau trở nên khó khăn, không thuận, suy vi, bất lợi. Tài vận trước khá sau sa sút. Hôn nhân trước mắt thuận lợi, sau không hoà hợp.

Những tuổi nạp Giáp: Kỳ: Mão, Sửu, Hợi.

Môu: Thân, Tuất, Tý.

Người gặp quẻ này sinh tháng giêng là đặc cách.

Dự báo theo các Hào:

Dự báo hào 1: Hào bình. Ý hào; nên cẩn thận ngay từ đầu. Người cẩn thận biết phòng xa thì phúc lộc bền vững. Người không biết phòng thân dễ lâm vào gian khổ. Mệnh hợp là người biết phòng loạn khi đang trị, giữ được cơ nghiệp lâu bền. Mệnh không hợp là người kém lo xa, phúc mỏng, phạm bạc.

Dự báo hào 2: Hào xấu lúc đầu, tốt về sau. Vì vậy có tài chưa được dùng, chớ nên nóng vội, hãy chờ thời, (Bảy ngày trong lời Hào ý chỉ thời gian tương ứng 7 lần biến của quẻ).

Mệnh hợp là người có tài nhưng công danh đến muộn. Mệnh không hợp là người tuổi trẻ gian truân, về già gặp vận tốt.

Dự báo hào 3: Hào bình, vừa xấu vừa tốt. (Hào 3 dương cương vì

KINH DỊCH VÀ HỆ NHỊ PHÂN

như vua Cao Tông nhà Ân, khi bình công không dùng kẻ gian nịnh). Mệnh hợp là người có công dẹp loạn, nhưng thành công muộn, có phúc lộc cao đầy. Mệnh không hợp là người có tài nhưng kém đức, hay tranh chấp, kiện cáo, phúc lộc kém. Người thường hay thiếu kiên nhẫn, muốn bốc nhanh, buôn bán thua lỗ, đi đến bất hoà, tranh chấp, phúc mỏng, lộc ít.

Dự báo hào 4: Hào tốt, chỉ người biết luôn luôn phòng bị, như người vượt sông lớn phòng thuyền rò phải có sẵn áo rách để độn. Quan chức biết lo xa, phúc lộc lâu bền. Sĩ tử trong sạch, có tiếng thơm, thành danh. Người kinh doanh có kế hoạch, có cuộc sống an nhàn.

Mệnh hợp là người có cơ mưu, giữ được nước, lập được công, phúc lộc lớn. Mệnh không hợp cũng là người biết lo xa, giữ được phúc lộc.

Dự báo hào 5: Hào xấu, không có hậu, trước khá sau gian khổ, theo đóm ăn tàn, không khỏi liên lụy. (Hào 5, tuy ngôi cửu ngũ cấp trên nhưng đang suy, ví như người láng giếng phía Đông, không bằng hào 2 là cấp dưới nhưng đang thịnh, ví như người láng giếng phía Tây).

Mệnh hợp là người biết lo xa, giữ được nghiệp nhà, yên được xả tắc, phúc lộc cao đầy. Mệnh không hợp là người ăn chơi phù phiếm, không biết phòng xa, làm khuynh gia bại quốc, cơ nghiệp khó toàn.

Dự báo hào 6: Hào xấu, vì ngôi cao gặp thời sắp biến. Quan chức có địa vị cao dễ sai lầm, dễ bị truất giáng. Sĩ tử long đong, khó tiến, không được dùng. Người thường kinh doanh khó khăn, phúc lộc ít. Đi xa đề phòng đắm thuyền. Mệnh hợp là người ứng với thời Ký Tế, làm nên sự nghiệp vẻ vang, phúc lộc hoàn mỹ. Mệnh không hợp là kẻ kém tài trí lại có địa vị cao dễ làm liều, gây tổn hại lớn, nguy đến thân, phúc lộc mỏng.

23. QUÊ SON / HOẢ= BÍ (BÔN)

(Là quẻ trung bình)



Số 41

Cấn trên / Ly dưới. Là quẻ thứ 23 theo trật tự Tiên

Thiên, quẻ thứ 22 theo Dịch cổ, thuộc Thượng Kinh. Bí là quẻ nghịch đảo của quẻ Hoả/ Lôi= Phệ Hạp (số 37), nối tiếp quẻ Phệ Hạp với ý nghĩa: sự vật đã hợp với nhau thì không thể xô bỏ, mà phải cố vấn về, có

trang sức mới hợp. Do đó mà tiếp đến quẻ Bí.

Cấn - Thổ/ Ly - Hoả: Hoả sinh Thổ, quẻ Bí là quẻ “tương sinh”, thuộc nhóm quẻ Cấn - Thổ, quẻ của tháng 11. Chi phối số cung Cấn (cung số 8) và các số của Thổ: 5 và 10.

Bí có nghĩa là trang sức, làm đẹp bên ngoài. Còn nghĩa là tụ hợp, có tụ mới có văn vẻ, Bí chính là cái văn vẻ khi tụ hợp, cái đẹp bên ngoài.

Lời quẻ và lời Hào:

<u>Lời Quẻ</u>	<u>Bí hanh, tiểu lợi, hữu du vãng</u> : Quẻ Bí hanh thông, có lợi nhỏ, có tiến tới.	<u>Quẻ bình</u>
<u>Lời Hào:</u> <u>Hào 1</u>	<u>Sơ cửu: Bí kỳ chi, xá xạ nhi đồ</u> : Trang sức ngón chân, bỏ xe mà đi bộ.	<u>Hào bình</u>
<u>Hào 2</u>	<u>Lục nhị: Bí kỳ tu</u> : Trang sức bộ râu.	<u>Hào tốt</u>
<u>Hào 3</u>	<u>Cửu tam: Bí như, nhu như, vịnh trình cát</u> : Trang sức, bóng mượt, chính bền lâu dài tốt.	<u>Hào tốt</u>
<u>Hào 4</u>	<u>Lục tứ: Bí như phan như, bạch mã hân như, phi khấu hện cầu</u> : Trang sức rực rỡ, ngựa trắng như bay, không phải cưỡi mà là cầu hôn.	<u>Hào xấu</u>
<u>Hào 5</u>	<u>Lục ngũ: Bí vu khấu viên, thúc bạch tiện tiên, lân, chung cát</u> : Trang sức ở gò vườn, bỏ lụa mỏng manh, xấu hổ, sau tốt.	<u>Hào tốt</u>
<u>Hào 6</u>	<u>Thượng cửu: Bạch bí, vô cửu</u> : Trang sức màu trắng, không lỗi.	<u>Hào tốt</u>

Chú ý nội dung: Bí còn có chỉ về đẹp bên ngoài. Theo tượng quẻ thì dưới núi có mặt trời. Núi là nơi có nhiều phẩm vật, được ánh sáng mặt trời chiếu làm nổi lên vẻ đẹp, nên gọi là Bí. Tuy nhiên ở con người nếu quá chuộng vẻ đẹp bên ngoài thì dễ bỏ mất vẻ đẹp bên trong, vì vậy đức quẻ khuyên con người không nên quá chuộng hình thức, cái trang trí bên ngoài không phải là tất cả.

Tham Khảo Tương Truyền: Sơn ha hữu Hoả: Bí. Quân tử dĩ, thứ chính, vô cảm chiết ngục: Dưới núi có lửa là quẻ Bí. Người quân tử theo đó, làm sáng tỏ những việc nhỏ trong chính trị, không dám khinh đoán việc hình ngục.

KINH DỊCH VÀ HỆ NHỊ PHÂN

Dự báo Hà Lạc: Quẻ Bí chỉ thời vận xấu, bề ngoài tưởng mọi sự dễ dàng nhưng thực chất khó khăn, suy thoái. Công danh sự nghiệp lúc đầu có vẻ thuận lợi nhưng càng về sau càng sa sút, thậm chí hữu danh vô thực. Thời vận của những người có bề ngoài hào nhoáng nhưng bên trong trống rỗng. Tài vận kém, kinh doanh không có thực chất. Kiện tụng dễ thất bại. Thi cử chỉ đạt bình thường. Tình yêu hào nhoáng nhưng khó thành. Gia đình băng mặt, không bằng lòng.

Những tuổi nạp Giáp: *Ký:* Mão, Sửu, Hợi.

Bính: Tuất, Dần, Tý.

Người có quẻ này, sinh tháng 11 là đắc cách, sẽ gặp nhiều cơ hội lập công danh.

Dự báo theo các Hào:

Dự báo hào 1: Hào bình, kẻ hay chuộng hình thức, đứng núi nọ trông núi kia, bỏ cũ tìm mới, long đong chạy vạy, xử lý không đúng ngôi, đúng vị. Mệnh hợp là người có tài đức, biết sử dụng đúng cương vị. Mệnh không hợp là người dựa thế cấp trên, bôn ba chạy vạy. Người thường có tiếng không miếng, thất tài lộc, chuộng hình thức.

Dự báo hào 2: Hào tốt, quan chức dễ thăng tiến. Kẻ sĩ có văn tài như người có bộ râu được trang sức. Người kinh doanh gặp tài vận, nhiều phúc lợi. Mệnh hợp là người có tài văn chương, thành danh. Mệnh không hợp cũng là người có học vấn cao, có phúc lộc.

Dự báo hào 3: Hào tốt người biết tự trau dồi như biết tự trang sức vạy. Người có số an nhàn. Quan chức dễ thăng tiến. Sĩ tử gặp người tiến cử, được sử dụng. Người thường được giúp đỡ, kinh doanh phát đạt. Mệnh hợp là người có đức hạnh, cuộc sống vinh hiển. Mệnh không hợp cũng là người có tài đức, sống lâu.

Dự báo hào 4: Hào xấu lúc đầu, tốt về sau, như người trang sức không đúng, hành vi không hợp có thể gây hiểu lầm. Phòng có tang phục. Mệnh hợp là người có tài, có học nhưng bị nghi ngờ, sau thành đạt. Mệnh không hợp thì gian nan, khó nhọc lúc trẻ, về già khá hơn. Kinh doanh về sau mới có lợi.

Dự báo hào 5: Hào tốt vừa, chỉ người hà tiện có thể gây hiểu lầm, nhưng sau tốt. Mệnh hợp là người tiết kiệm, làm nên việc nhỏ, thọ cao,

trung thực. Mệnh không hợp là kẻ hà tiện, túng thiếu, kém tài lộc.

Dự báo hào 6: Hào tốt, như người trở về cái chất phác ban đầu, không cần trang sức. Phòng có tang bên ngoài. Quan chức được cảm tình, dễ thăng tiến. Sĩ tử được người tin để thành danh. Người thường kinh doanh đắc lợi.

24- QUÊ ĐỊA/ HOẢ=MINH DI



Số 40

(Là quẻ xấu)

Khôn trên/ Ly dưới. Là quẻ thứ 24 theo trật tự Tiên Thiên, quẻ thứ 36 theo Dịch cổ, thuộc Hạ Kinh.

Minh Di là quẻ nghịch đảo của quẻ Hoả/Địa= Tấn (số 5), cũng là quẻ nối tiếp quẻ Tấn với ý nghĩa là sáng mãi (Tấn) ắt phải tối. Do đó quẻ Minh Di (tối) tiếp quẻ Tấn.

Khôn - Thổ/ Ly - Hoả: Hoả sinh Thổ, quẻ Minh Di là quẻ “tương sinh”, thuộc nhóm quẻ Khảm - Thủy, quẻ của tháng 8. Chi phối các số quẻ Khảm (cung số 1) và các số thuộc Thủy: 1 và 6.

Minh Di có nghĩa là tổn thương, thương tích, bệnh hoạn, bóng tối hoặc gian nan, đau buồn, như ánh sáng bị vùi dưới đất vậ (mặt trời bị quả đất che lấp). Còn chỉ người anh hùng đang phải ẩn dấu tài năng để lánh nạn.

Lời quẻ và lời Hào:

Lời Quẻ	<i>Minh Di, lợi gian trinh:</i> Quẻ Minh Di, lợi về chịu khó nhọc, giữ chính bền.	Quẻ xấu
Lời Hào: Hào 1	<i>Sơ cửu: Minh Di vu phi, thủy kỳ dục. Quân tử vu hành, tam nhật bất thức, hữu du vãng. Chủ nhân hữu ngôn:</i> Thương tổn lúc đang bay, cảnh rủ xuông. Người quân tử bỏ đi ba ngày không ăn, có chuyện đi xa, chủ nhân có lời bàn tán.	Hào xấu
Hào 2	<i>Lục nhị: Minh Di, di vu tả cổ, dụng chứng mã, cát:</i> Thương tổn, bị thương ở đùi trái, được cứu nhờ ngựa khoẻ, tốt.	Hào tốt
Hào 3	<i>Cửu tam: Minh Di vu nam thú, đắc kỳ đại thủ, bất khả tất trinh:</i> Thương tổn khi đi tuần thú phương Nam, bắt được tên đầu xỏ lớn, không thể kịp giữ chính bền.	Hào tốt

KINH DỊCH VÀ HỆ NHỊ PHẦN

<u>Hào 4</u>	<u>Lục tứ: Nhập vu tả phúc, hoạch Minh Di chi tâm, vu xuất môn đình</u> : Đi vào phía bụng trái, nắm được cái tâm của sự thương tổn thì nên bỏ nhà mà đi.	<u>Hào xấu</u>
<u>Hào 5</u>	<u>Lục ngũ: Cơ tử chi Minh Di, lợi trinh</u> : Cái thương tổn của Cơ Tử, lợi ở chính bên.	<u>Hào tốt</u>
<u>Hào 6</u>	<u>Thượng lục: Bất minh hồi, sơ đẳng vu thiên, hậu nhập vu địa</u> : Không sáng mà tối, mới đầu thì lên tận trời, sau nhập xuống đất.	<u>Hào xấu</u>

Chú ý nội dung: Tượng quẻ: Mặt trời (Ly) chìm dưới đất (Khôn), quẻ Minh Di chỉ hình thái đen tối chi phối sự vật. Trong xã hội là thời đại của hôn quân, kẻ ngu muội, bất tài (Khôn) đè nén áp bức người có tài đức (Ly). Vì vậy muốn phá vỡ sự bế tắc, người có chí ắt phải chịu nén để trau dồi thêm phẩm hạnh, tích lũy kinh nghiệm nhiều hơn nữa. Chịu đựng cái tối tăm nhưng vẫn giữ được lòng trung chính mới tranh thủ được sự ủng hộ của mọi người.

Tham Khảo Tương Truyền: “Minh nhập địa trung: Minh Di. Quân tử dĩ, li chúng dụng hồi nhi minh”: Cái sáng nhập vào trong đất là quẻ Minh Di. Người quân tử lấy đó mà đến với dân chúng, dùng cái tối như cái sáng vậy.

Dự báo Hà Lạc: Quẻ Minh Di chỉ thời vận xấu không thuận lợi cho mọi việc. Công danh sự nghiệp khó thành. Tài vận không có, kinh doanh thua lỗ. Kiện tụng kéo dài và thua kiện, nên cố gắng dàn hoà ngay từ đầu thì hơn. Đi xa không thuận. Thi cử khó đạt, ước nguyện khó thành. Bệnh tật dai dẳng, dễ bị nặng lên. Hôn nhân và gia đình trắc trở, khó thành lương duyên. Tuy nhiên, phải có lòng kiên nhẫn chờ thời, giữ đạo trung chính, biết lấy “cái tối là cái sáng”, thời cơ tốt ắt sẽ đến.

Những tuổi nạp Giáp: Kỳ: Mão, Sửu, Hợi.

Quý hoặc Ất: Sửu, Hợi, Dậu.

Người gặp quẻ này sinh vào tháng 8 là đặc cách, là thời vận tốt của tuổi này.

Dự báo theo các Hào:

Dự báo hào 1: Hào xấu, chỉ sự bị nạn lúc đang hành sự như con chim bị thương lúc đang bay. Người quân tử phải bỏ trốn để lánh

nạn, không khỏi bị người đời bàn tán. Quan chức để phòng bị nghi ngờ. Người thường để phòng tai bay vạ gió. Mệnh hợp là người có cơ mưu, sáng suốt, tránh được tai hoạ thời loạn, làm nên sự nghiệp. Kẻ sĩ thành công, thành danh. Mệnh không hợp cũng là người tài trí nhưng hay gặp gian nan.

Dư báo hào 2: Hào vừa xấu vừa tốt, như người bị thương nặng, muốn cứu phải có ngựa khoẻ; muốn làm việc lớn phải có lực lượng. Hào tốt cho những người có quyền lực, có thể lập nhiều công lớn; xấu cho những người thân cô thế kém lại không biết lượng sức mình, dễ bị tai vạ.

Mệnh hợp: người có binh quyền trị nước, làm cho dân yên, nước mạnh. Mệnh không hợp: kẻ lộng quyền đắc chí, không biết lựa sức mình, dễ chuốc lấy tai vạ.

Dư báo hào 3: Hào xấu, hào của tật ách và kiện tụng, cần để phòng.

Mệnh hợp: Người có công lớn nhưng không khỏi bị tổn thương.

Mệnh không hợp: Người phải đi công tác nơi xa xôi, gian khổ. Hoặc người bị thương ở tay, chân.

Dư báo hào 4: (ý hào khó hiểu). Tạm dựa theo ý xếp vào loại hào xấu: gặp kẻ có ý đồ xấu muốn làm hại, nên lánh đi chỗ khác.

Mệnh hợp: Người biết trước âm mưu của đối phương, có tài ứng phó tránh được gian nan. Hoặc tố giác được âm mưu của kẻ xấu, góp sức ứng phó nên lập được công trạng.

Mệnh không hợp: người bị kỳ luật, biếm trích; kẻ sĩ mai danh ẩn tích; người bị bệnh ở tim, ở bụng.

Dư báo hào 5: Hào xấu: có địa vị cao như Cơ Tử mà cũng phải giả điên để tránh sự sát hại của vua Trụ. Quan chức dễ bị nghi ngờ, truất giáng, thái hồi. Kẻ sĩ không gặp thời, khó thành sự nghiệp. Người thường gia cảnh không yên vui.

Mệnh hợp: Người có tài đức lớn, gặp thời hôn ám vẫn giữ được thân, nêu cao được chính nghĩa.

Mệnh không hợp: Người không gặp may, gian nan bôn tẩu, sự nghiệp không thành.

Dư báo hào 6: Hào xấu; Thiếu tài đức, ngôi cao không bền, dễ mắc

KINH DỊCH VÀ HỆ NHỊ PHÂN

sai lầm, gặp gian nan, vất vả. Kẻ sĩ long đong, không gặp vận. Người thường kinh doanh thua lỗ, công việc không thành.

Mệnh hợp: Người có tài đức, ở ngôi cao, lập công lớn, nhưng không bền. Về già dễ bị tai tiếng.

Mệnh không hợp: Kẻ thiếu tài đức ở ngôi cao, không thận trọng làm bừa, gặp thất bại, gian nan.

25- QUÊ THIÊN/ LÔI



Số 39

Vô vọng

Càn trên / Chấn dưới. Là quẻ thứ 25 theo Trật tự Tiên Thiên, quẻ thứ 25

theo Dịch cổ, thuộc Thượng Kinh. Vô Vọng là quẻ nghịch đảo của quẻ Sơn / Thiên= Đại Súc (số 57), tiếp nối quẻ Phục, với ý nghĩa: đã quay về (Phục) tức là đã không còn kỳ vọng gì nữa. Không kỳ vọng là “không cần chờ”, tức là Vô Vọng. Vì vậy mà quẻ này tiếp quẻ Phục.

Càn-Kim / Chấn - Mộc: Kim khắc Mộc, quẻ Vô Vọng là quẻ “tương khắc”, thuộc nhóm, quẻ Tốn - Mộc, quẻ của tháng 2. Chi phối số của quẻ Tốn (cung số 4) và các số thuộc Mộc: 3 và 8.

Vô Vọng có nghĩa là không có dự vọng, hay kỳ vọng gì, là không cần chờ, là tự nhiên, là chí thành, là chân thật, là sống theo tự nhiên không có tham vọng gì, không ước nguyện gì, để mặc mọi cái đến theo tự nhiên. Tượng quẻ: Chấn là động ở dưới, Càn là trời ở trên. Cái động theo trời là cái động tự nhiên, cái động theo quy luật, không phải cái động cần chờ trái lẽ thường. Vì vậy còn nói Vô Vọng là không cần.

Lời quẻ và lời Hào:

<u>Lời Quẻ</u>	<u>Vô Vọng, nguyên hạnh lợi trinh; Kỳ phi chính hữu sảng, bất lợi hữu du vãng</u> : Quẻ Vô Vọng, đầu cả, hạnh thông, có lợi, chính bền. (hoặc: xem bói có lợi). Không chính có tội, tiền lên không lợi.	<u>Quẻ xấu</u>
<u>Lời Hào:</u> <u>Hào 1</u>	<u>Sơ cửu: Vô Vọng, vãng cát</u> : Tự nhiên mà đi, tốt.	<u>Hào tốt</u>
<u>Hào 2</u>	<u>Lục nhị: Bất canh hoạch, bất tri dư tặc, lợi hữu du vãng</u> : Không cày mà được gặt, không khai hoang mà ruộng đã i hực thì cứ tiền lên là có lợi.	<u>Hào tốt</u>

Hào 3	<u>Luc tam: Vô Vọng chi tai hoặc hệ chi ngư, hành nhân chi đắc, áp nhân chi tai:</u> Tự nhiên bị tai vạ như con trâu buộc, người qua đường lấy, người trong áp bị oan.	Hào xấu
Hào 4	<u>Cửu tứ: Khả trình vô cửu:</u> Có thể giữ chính bền, không lỗi.	Hào bình
Hào 5	<u>Cửu ngũ: Vô Vọng chi tât, vật được, hữu tĩ:</u> Tự nhiên bị tật, chớ thuốc thang gì, có điều mừng (ý nói: tự nhiên sẽ khỏi).	Hào tốt
Hào 6	<u>Thượng cửu: Vô Vọng hành hữu sánh, vô du lợi:</u> Tự nhiên đi thì bị tai hoạ không có lợi gì.	Hào tốt

Chú ý nội dung: Vô Vọng còn bao hàm tư tưởng triết học của Lão tử, có nghĩa là sống tự nhiên, không hy vọng hay ham muốn ở bất cứ điều gì. Để mọi cái xảy ra theo tự nhiên, tự nó đến chứ không phải do cầu xin hay hy vọng mà nó đến. Người sống theo Vô Vọng dù có gặp điều gì bất ngờ xảy đến cũng không giao động, lúc nào cũng ung dung tự tại, không quá vui, không quá buồn, mọi việc thuận lợi theo tự nhiên.

Tham Khảo Tương Truyền: Thiên hạ lôi hành, vật dữ, vô vọng. Tiên vương dĩ mâu đối thời, dục van vật: Dưới trời sấm động, vật được phú tinh, là quẻ Vô Vọng. Tiên vương lấy đó, theo cái thịnh từng thời, nuôi vạn vật.

Dự báo Hà Lạc: Quẻ Vô Vọng chỉ thời vận xấu, mọi việc không có cơ may thành công. Chỉ lợi cho những người ẩn dật, tu hành, không lợi cho những ai muốn thi thố tài năng. Sự nghiệp trắc trở, được mất do may rủi, khó tính trước. Tài vận kém, kinh doanh thất thường, chỉ cầu may, không thể đoán trước. Thi cử khó đỗ. Đi xa bất lợi. Kiện tụng khó thắng. Bệnh tật khi tăng, khi giảm, vô chừng. Tình yêu và hôn nhân trắc trở, không đúng như sở nguyện.

Những tuổi nạp Giáp: Canh: Tý, Dần, Thìn.

Nhâm: Ngọ, Thân, Tuất.

Dự báo theo các Hào:

Dự báo hào 1: Hào tốt, mọi sự thuận lợi. Quan chức dễ thăng tiến. Sĩ tử gặp thời, thành danh. Người thương kinh doanh phát đạt.

Mệnh hợp: Người có địa vị cao quý, hiển đạt, phúc lộc lâu bền.

KINH DỊCH VÀ HỆ NHỊ PHÂN

Mệnh không hợp: cũng là người lương thiện, có cuộc sống sung túc an nhàn.

Dự báo hào 2: Hào tốt, thời vận thuận lợi, nhiều cơ may, phúc lộc tự nhiên đến. Người chăm chỉ dễ dàng thăng tiến. Kẻ sĩ chăm chỉ sẽ thi đỗ dễ dàng, được trọng dụng. Người thường cần mẫn sẽ có nhiều phúc lộc, cuộc sống an nhàn, lời nhắc thì phúc lộc ít.

Mệnh hợp: người có cơ may, chẳng màng công danh mà công danh đến, chẳng tham giàu mà phúc lộc dồi dào. Mệnh không hợp: Người không làm chỉ cầu may, chây lười, lộc nhỏ. Kẻ du đảng gặp gian nan.

Dự báo hào 3: Hào xấu, thời vận xấu, người hiền cũng bị vạ lây. Quan chức chỉ lo bóc lột dân. Kẻ sĩ khó tiến thủ. Người thường bị những nhiễu, tai bay vạ gió bất thường.

Mệnh hợp: Người có đức lớn, tránh được tai vạ bất ngờ.

Mệnh không hợp: người hay chạy chọt, nịnh bợ kẻ có quyền, vẫn bị tai vạ.

Dự báo hào 4: Hào bình, nên giữ yên ổn trong chức vụ cũ, cơ nghiệp cũ. Hào huyền hay gặp không may, sa cơ lỡ bước, chuốc hại vào thân.

Mệnh hợp: là người có đức, kiên trì giữ đạo nghĩa, có phúc lộc lâu bền.

Mệnh không hợp: cũng là người có cuộc sống an nhàn, sung túc.

Dự báo hào 5: Hào tốt, mọi việc tốt lành. Có cái xấu nhưng không phải do mình gây ra, không cần thanh minh chạy chọt, tự nhiên sẽ rõ. Như người bị bệnh nhẹ không dùng thuốc cũng khỏi.

Mệnh hợp: Người có tài đức, làm những việc ích quốc lợi dân, được người đời ca tụng.

Mệnh không hợp: cũng là người có đức, trừ được họa, tạo điều mừng.

Dự báo hào 6: Hào xấu: cứ theo lẽ tự nhiên mà làm cũng có khi bị tai vạ. Quan chức bị khiển trách, truất giáng. Sĩ tử không được tin dùng. Người thường không gặp vận, kinh doanh khó khăn, dễ gặp tai nạn. Mệnh hợp: là người thông hiểu việc đời nhưng phải biết biến hoá theo thời mới tránh được tai họa. Mệnh không hợp: người không biết quyền biến, quan niệm đơn giản, cứ làm theo lẽ thường dễ thất bại, gặp tai vạ khó tránh.

26-QUÊ TRẠCH/LÔI = TUY

Số 38

(Là quẻ tốt)

Đoài trên / Chấn dưới. Là quẻ thứ 26 theo Trật tự

Tiên thiên, quẻ thứ 17 theo dịch cổ, thuộc quyển Thượng. Tuỳ là quẻ nghịch đảo của quẻ Sơn / Phong = Cổ (số 25), tiếp nối quẻ Dự với ý nghĩa: đã vui ắt phải theo, vì vậy quẻ Tuỳ là theo, nối tiếp quẻ Dự là vui vậy. Tượng quẻ: Gái trẻ (Đoài) đi theo trai lớn (Chấn), hoặc có đẹp lòng (Đoài) mới gây động (Chấn) mà đi theo. Đó là lẽ thường tình của sự đi theo, vì vậy quẻ Tuỳ nối tiếp quẻ Dự.

Đoài-Kim/Chấn -Mộc: Kim khắc Mộc, Tuỳ là quẻ “tương khắc”, thuộc nhóm Chấn - Mộc, quẻ của tháng 7. Chi phối số cung chấn (số 3) và các số thuộc Mộc: 3 và 8.

Tuỳ có nghĩa là đi theo là tùy lòng, là thuận theo thời thế, tùy theo đại cuộc mà hành động...

Đoài trên là vui vẻ, Chấn dưới là động, vui vẻ mà đi theo, không có nghĩa là đánh mất bản thân mình mà thuận theo ý đức lớn của thời cuộc, của vận thế. Tượng quẻ: Đoài là thiếu nữ ở ngoài, Chấn là trưởng nam ở trong, ý nói là người đàn ông lớn tuổi đi theo người thiếu nữ trẻ đẹp là không phải không hay. Hoặc có đẹp lòng rồi mới động mà theo cũng là lẽ thường tình trong thiên hạ.

Lời Quẻ và Lời Hào:

Lời Quẻ	<i>Tuỳ, nguyên hanh lợi trinh, vô cữu: Quẻ Tuỳ, đầu cả, hanh thông, có lợi, chính bền, không lỗi</i>	Quẻ tốt
Lời Hào: Hào 1	<i>Sơ cữu: Quan hữu du, trinh cát, xuất môn giao hữu công: Quan có thay đổi, chính bền tốt. Ra ngoài kết bạn thì có công.</i>	Hào tốt
Hào 2	<i>Lục nhị: Hệ tiểu tử, thất tượng phu: Quan hệ với kẻ kém cỏi thì mất đẳng tượng phu.</i>	Hào xấu
Hào 3	<i>Lục tam: Hệ tượng phu, thất tiểu tử, tuý hữu cầu, đắc lợi cư trinh: Liên hệ với đẳng tượng phu thì mất kẻ tiểu tử, đi theo có cầu, được lợi ở sự ăn ở chính bền.</i>	Hào tốt
Hào 4	<i>Cửu tứ: Tuý hữu hoạch, trinh hung. Hữu phu tại đạo, dĩ minh hà cữu: Đi theo có thu hoạch, chính bền cũng hung (xem bói hung), giữ lòng tin ở đạo, làm sáng rõ ra thì có lỗi gì?</i>	Hào bình

KINH DỊCH VÀ HỆ NHI PHÂN

<u>Hào 5</u>	<u>Cửu nữ: Phu vụ gia, cát:</u> Có lòng tin ở điều thiện, tốt.	<u>Hào tốt</u>
<u>Hào 6</u>	<u>Thượng lục: Câu hề chi, nãi tông duy chi, vương dụng hưởng vu Tây Sơn:</u> Ràng buộc đó lại theo mà giữ lấy, vua dùng hưởng ở Tây Sơn.	<u>Hào tốt</u>

Chú ý nội dung: Đạo của sự đi theo là mức trung chính. Có trung chính thì mới có hanh thông và mới không lỗi. Vua mà làm theo đức trung chính thì mọi người đều đi theo. Bề tôi mà đi theo đức trung chính thì không có lỗi mà mọi việc đều hanh thông. Mình làm theo người, người đến theo mình thì trên dưới đồng lòng, mọi việc thuận lợi không có lỗi.

Tham khảo Tượng Truyền: "Trạch trung hữu lời Tuỳ, Quân tử dĩ, hưởng hối nhập yến tức": Trong đầm có sấm là quẻ Tuỳ. Người quân tử theo đó mà thấy trời tối thì nghỉ ngơi (ý nói người quân tử cũng tuỳ thời mà động, như sấm cũng có lúc phải lập trong đầm vậy).

Dự báo Hà Lạc: Quẻ Tuỳ chỉ thời vận tốt, nhưng phải theo thời mà hành động thì mới thắng lợi. Theo thời nhưng phải giữ được trung chính, lắng nghe tiếng nói mọi người thì hành động mới hanh thông trên dưới mới đồng lòng. Không tiếp thu ý kiến mọi người thì thất bại. Vì vậy còn phải kiên nhẫn chờ đợi, không thể nóng nảy, vội vàng. Tài vận chưa tới, kinh doanh phải nghe ý kiến nhiều người thì mới thành công. Xuất hành nên đi với bè bạn. Thi cử bình thường. Tình yêu và hôn nhân cần phải tham khảo ý kiến nhiều người thân sẽ tránh được khó khăn và sẽ đạt được nhiều nguyện vọng.

Những tuổi nạp Giáp: Canh, Tý, Dần, Thìn.

Đinh: Hợi, Dậu, Mùi.

Người gặp quẻ này lại sinh vào tháng 7 là đặc cách, công danh sự nghiệp có nhiều công danh thành đạt, sinh tháng 2 đến tháng 8 cũng tốt: có nhiều phúc lộc. Sinh từ tháng 9 đến tháng giêng thì kém.

Dự báo theo các Hào:

Dự báo hào 1: Hào bình: Tốt đối với người biết giao thiệp, nhạy bén đối với tình hình. Không tốt đối với người cô độc, ít giao thiệp, không thức thời, dễ đi vào đường bảo thủ, trì trệ, sai lầm.

Mệnh hợp cách: người có đầu óc cải cách, có tài đức, làm được việc lớn.

Mệnh không hợp cách: người kém giao thiệp, bảo thủ, đóng cửa, làm hỏng việc lớn, phúc lộc mỏng.

Dư báo theo hào 2: Hào xấu, thời cuộc khó tiến lui; không thể cứ bắt cả hai tay đằng nào cũng có lợi về mình. Công việc khó có kết quả tốt.

Mệnh hợp cách: người lưng chừng, trực lợi không có chính kiến, không thể làm nên việc lớn, chỉ mưu lợi nhỏ. Mệnh không hợp cách: kẻ tuy tòng a dua, gặp nhiều vất vả. Sĩ tử gặp nhiều khó khăn trong sự nghiệp. Người thường kinh doanh thất thoát.

Dư báo hào 3: Hào bình, bỏ lẽ nhỏ giữ nghĩa lớn thì có lợi.

Mệnh hợp cách: người biết rời bỏ kẻ tiểu nhân để giữ lẽ lớn, phúc lộc được lâu bền.

Mệnh không hợp cách: người có công danh nhưng kém đường con cái. Nữ mệnh thường hiếm con.

Dư báo hào 4: Hào xấu, phải trái đảo lộn, lợi cho tham quan. Kẻ sĩ nên danh, người quá cương thất thố. Giữ được đức tin thì cuối cùng không lỗi.

Hợp mệnh là người kiên trì với chính nghĩa, tuy không gặp thời nhưng vẫn không ai làm gì được. Không hợp mệnh là người bị nghi kỵ, bị mang tiếng xấu. Người kinh doanh lặn đạn vất vả.

Dư báo hào 5: Hào tốt cho mọi người: quan chức dễ thăng tiến, tăng lương, tăng chức. Kẻ sĩ nhiều cơ may thành đạt, tìm được việc làm, được sử dụng. Nhà buôn kinh doanh phát đạt, nhiều phúc lộc.

Mệnh hợp: người hiền lương lập công lớn, phúc lộc cao đầy.

Mệnh không hợp: cũng là người được tin nhiệm tại địa phương, có cuộc sống an lạc.

Dư báo hào 6: Hào xấu: gặp lo lắng, phiền muộn, hoặc ốm đau, bệnh tật, chết yểu. Quan chức dễ bị gièm pha, tai tiếng xấu. Sĩ tử bị thất thế, bị nhục. Nhà buôn thua lỗ, thất thoát tài sản, người thường dễ bị kiện cáo, tai nạn.

Mệnh hợp: người có chí lớn, tài cao, được lòng dân, dựng được sự nghiệp, tránh được tai ương.

Mệnh không hợp: người kém tài đức, càng hoạt động, càng thất bại, lâm vào gian nan vất vả. Kẻ sĩ phải trốn tránh nơi sơn lâm.

KINH DỊCH VÀ HỆ NHỊ PHÂN

27-QUÊ HOẢ/LÔI = PHÊ HẠP

(Là quẻ xấu)



Số 37

Ly trên / Chấn dưới. Là quẻ thứ 27 theo trật tự Tiên

Thiên, quẻ thứ 21 theo Dịch

cổ, thuộc Thượng Kinh. Phê Hạp là quẻ nghịch đảo của quẻ Sơn/ Hoả = Bí (số 41), tiếp nối quẻ quan với ý nghĩa: có đáng xem rồi sau mới hợp, vì vậy quẻ Phê Hạp nối tiếp quẻ Quan.

Ly - Hoả/ Chấn - Mộc: Mộc sinh Hoả, quẻ Phê Hạp là quẻ “tương sinh”, thuộc nhóm Tôn-Mộc, quẻ của tháng 9. Chi phối số cung Tốn (số 4) và các số thuộc Mộc : 3 và 8.

Phê Hạp có nghĩa là ngậm lại, cắn hai hàm răng vào nhau, còn có nghĩa là hình ngục, Phê là cắn, hạp là hợp lại, phải cắn mới hợp lại được vì trong miệng có vật ngăn cách (hào cửu tứ ở chính giữa).

Tượng quẻ : trên dưới có hai hào dương, ở giữa là các hào âm, giống như miệng người. Nhưng giữa hai hàm răng lại có vật cản nằm ngang (hào cửu tứ) khiến trên dưới cách nhau, phải cắn vỡ ra thì mới hợp lại được, nên mới gọi quẻ là Phê Hạp. Việc trong thiên hạ hay trong giới tự nhiên cũng thế, hễ trên dưới không thông là có chướng ngại ngăn cách. Phá sự ngăn cách đó thì trên dưới mới hợp lại được.

Trừ bỏ sự ngăn cách phải dùng hình phạt, vì vậy quẻ này lấy sự dùng hình làm nghĩa.

Lời Quẻ và Lời Hào :

<u>Lời Quẻ</u>	<u>Phê hạp hanh, lợi dụng ngục</u> : Quẻ Phê Hạp hanh thông, lợi việc dùng ngục.	<u>Quẻ xấu</u>
<u>Lời Hào:</u> <u>Hào 1</u>	<u>Sơ cửu : lý giáo diệt chỉ, vô cửu</u> : Cùm chân tổn thương ngón chân, không lỗi	<u>Hào bình</u>
<u>Hào 2</u>	<u>Lục nhị : Phê phụ diệt ti, vô cửu</u> : Cắn da đứt mũi, không lỗi	<u>Hào bình</u>
<u>Hào 3</u>	<u>Lục tam : Phê tích nhục, ngộ độc, tiểu lân, vô cửu</u> : Cắn miếng thịt khô, ngộ độc, hơi xấu hổ, không lỗi.	<u>Hào bình</u>
<u>Hào 4</u>	<u>Cửu tứ : Phê can tí, đắc kim thí, lợi gian trinh, cát</u> : Cắn miếng thịt dai, được mũi tên vàng, lợi ở gian nan chính bền (xem bói có hại), tốt.	<u>Hào tốt</u>

<i>Hào 5</i>	<i>Lục ngũ: Phê can nhục, đặc hoàng kim, trinh lê, vô cữu:</i> Cẩn miêng thịt dai khô, được vàng, chính bền, lo sợ, không lỗi.	<i>Hào bình</i>
<i>Hào 6</i>	<i>Thương cửu: Hạ giảo diệt nhĩ hung:</i> Mang xiềng đứt tai, hung.	<i>Hào xấu</i>

Chú ý nội dung : Ly là ánh sáng, là mặt trời, là chớp sáng. Chấn là động, là sấm. Muốn cho sự toả sáng được hanh thông phải phá cái cản trở. Dùng sấm chớp để phá sự cản trở đó. Sấm chớp là tượng trưng cho hình ngục. Hình ngục công minh thì dễ như ánh sáng ngăn ngừa bóng tối, sẽ có tiếng vang lan rộng lợi cho sự rắn đẽ.

Tham khảo Tương Truyền: *Lôi điện, Phê Hạp. Tiên vương dĩ, minh phạt sắc pháp:* Sấm chớp là quẻ Phê Hạp. Đấng tiên vương lấy đó để làm sáng tỏ hình ngục, sắp đặt pháp luật.

Dự báo Hà lạc: Quẻ Phê Hạp chỉ thời vận xấu, có nhiều trở ngại, khó thi thố tài năng, phải là người có quyền thế cao, có quyền tạo dựng luật pháp, mà lại sáng suốt có tài mới phá vỡ được bế tắc. Người bình thường khó có cơ hội tốt, kinh doanh không gặp thời, nhiều khó khăn, có khi phải hao tài tốn của mà không được gì, công việc trở nên khó giải quyết, dây dưa, Kiện tụng bất lợi; Bệnh tật dễ nặng lên. Thi cử khó đạt kết quả. Tình yêu, hôn nhân gặp nhiều rắc rối, khó thành.

Những tuổi nạp giáp: *Canh:* Tý, Dần, Thìn.

Kỷ: Dậu, Mùi, Tị.

Người có quẻ này, sinh vào tháng 2, tháng 8 là đặc cách, có nhiều cơ may thành đạt, phúc lộc khá.

Dự báo theo các hào:

Dự báo hào 1: Hào xấu: Vì nghĩa lớn mà phải tổn thương việc nhỏ, như người phải cùm chân bị tổn thương ngón chân vậy. Gặp vận xấu: bị kỷ luật, truất giáng, thi hỏng, không tìm được việc làm, không được sử dụng, hoặc bị ốm đau, bệnh hoạn.

Mệnh hợp là quý nhân, vượt qua được bi vận, xây dựng được sự nghiệp.

Mệnh không hợp là người nhu nhược, gặp nhiều long đong vất vả, hoặc người bị bệnh tật, công khó thành, danh khó toại.

Dự báo hào 2 : Hào xấu, không gặp may, bị quấy nhiễu. Pháp quan

KINH DỊCH VÀ HỆ NHỊ PHÂN

trị người bị mang tiếng. Người thường bị tai nạn. Mệnh hợp thường là người trông coi trại cải tạo, nhà giam giữ, quan chức toà án bị mang tiếng. Mệnh không hợp là người bị hình thương, khó bề tiến thủ.

Dự báo hào 3 : Hào xấu: quan chức nhỏ, ít tín nhiệm, Sĩ tử kém tài năng, làm việc dễ thất bại. Người có bệnh mãn tính. Mệnh hợp: người chức vụ thấp kém, xử sự thiếu công minh, cứng nhắc, dân không phục.

Mệnh không hợp: luôn luôn phải lo cơm áo, số vất vả, gian nan.

Dự báo hào 4 : Hào tốt, nhiều dịp may thăng tiến, dễ đạt. Sĩ tử thi đậu thành danh. Thương gia kinh doanh phát đạt, nhiều tài lộc. Mệnh hợp: người chính trực, không sợ khó khăn, gian khổ, tạo dựng được sự hiển vinh. Mệnh không hợp : là bậc trọc phú địa phương.

Dự báo hào 5: Hào tốt: thời của luật pháp công minh. Quan chức thanh liêm, công bằng được dân tin, kẻ sĩ nhiều thuận lợi, dễ thành danh, người thường kinh doanh đắc lợi, nhiều vận may.

Mệnh hợp là người có tài trị nước an dân, chính đốn pháp luật, được tín nhiệm đương thời.

Mệnh không hợp cũng là người giàu sang, phú quý.

Dự báo hào 6: Hào xấu, chỉ kẻ chủ quan không nghe ai, như người bị mang cùm che mắt tai vạy. Quan chức dễ bị truất giáng, kỷ luật. Kẻ sĩ bị gièm pha, phi báng, quấy nhiễu, Người tàn tật, tai mắt kém. Người thọ yếu. Mệnh hợp: số khá, làm nên nhưng luôn luôn phải lo nghĩ. Mệnh không hợp: kẻ cường bạo, làm liều luôn bị tù tội

28- QUÊ THUẦN CHẤN

(Là quẻ tốt)



Số 36

Chấn trên / Chấn dưới. Là quẻ thứ 28 theo trật tự Tiên Thiên, quẻ thứ 51 theo Dịch cổ, thuộc Hạ

Kinh. Quẻ Thuần Chấn là quẻ nghịch đảo của quẻ Thuần Cấn (số 9), nối tiếp quẻ Đỉnh với ý nghĩa : làm chủ đồ đạc (Đỉnh) không ai bằng con cá (Chấn). Vì vậy quẻ Chấn nối tiếp quẻ Đỉnh.

Thuần Chấn là quẻ đứng đầu nhóm Hành Mộc, Quẻ của tháng 10. Chi phối số cung Chấn (số 3) và các số thuộc Mộc: 3 và 8.

Chấn có nghĩa là động, chấn động, rung chuyển, sự chuyển động. Chấn còn có nghĩa là sấm, là động đất, là sự rung chuyển làm cho người ta kinh sợ.

Lời Quẻ và Lời hào :

Lời Quẻ	<i>Chấn hanh, chấn lại hích hích, tiểu ngôn ách ách, chấn kinh bách lý, bất táng chủy sường:</i> Quẻ Chấn hanh thông, sấm đến run sợ, cười nói hỉ hả. Sấm làm kinh động hàng trăm dặm mà không làm rơi cái môi và rượu tể.	Quẻ tốt
Lời Hào: <i>Hào 1</i>	<i>Sơ cửu: Chấn lại hích hích, hầu tiểu ngôn ách ách, cát:</i> Sấm đến run sợ, sau cười nói hỉ hả, tốt.	Hào bình
<i>Hào 2</i>	<i>Lục nhị: Chấn lại lê, ức táng bối, tề vu cửu lãng, vật trục, thất nhất đắc:</i> Sấm đến, nguy, tường mắt của, chạy lên chín tầng gò, chó đuổi theo, bảy ngày sẽ thấy.	Hào xấu
<i>Hào 3</i>	<i>Lục tam: Chấn tô tô, chấn hành vô sánh:</i> Sấm lo thấp thòm, sấm đi không hoa.	Hào xấu
<i>Hào 4</i>	<i>Cửu tứ: Chấn toại nê:</i> Sấm lao xuống bùn.	Hào xấu
<i>Hào 5</i>	<i>Lục ngũ: Chấn vãng lai, lê, ức vô táng, hữu sự:</i> Sấm qua lại, nguy, không mất gì nhưng có việc.	Hào tốt
<i>Hào 6</i>	<i>Thượng lục: Chấn tác tác, thi quốc quốc, chinh hung:</i> Chấn bắt vu kỳ cung, vu kỳ lân, vô cửu, hôn cấu hữu ngôn: Sấm ầm ầm, nhìn kinh ngạc, đi thì hung. Sấm chưa đến nơi mình, mới đến nơi hàng xóm, không lỗi, ma chê cười trách.	Hào tốt

Chú ý nội dung: Chấn là con trai cả, lại là sấm động, có một hào dương mới sinh ở dưới hai hào âm. Dương mới sinh thì động, động thì hanh thông. Sấm động làm run sợ mọi người nhưng không gây thiệt hại cho ai. Sấm là thứ có tiếng mà không có hình, có oai mà không có lực, chỉ cần cần thận để phòng là được.

Tham khảo Tương Truyền : “*Tấn lời, Chấn. Quân tử dĩ khủng cu tu tinh*”: Sấm dòn là quẻ Chấn. Người quân tử lấy đó mà lo sợ sửa mình.

Dự báo Hà Lạc: Quẻ Chấn chỉ thời vận đang thịnh, có thể đạt danh tiếng to nhưng không đạt thực lực hữu danh vô thực. Tài vận khó khăn, kinh doanh có tiếng nhưng không có miếng. Thi cử dễ đạt, có tiếng vang. Bệnh tật phát ra rầm rộ nhưng nhẹ dễ khỏi. Kiện tụng việc

KINH DỊCH VÀ HỆ NHỊ PHẦN

bé xí ra to, cuối cùng hoà giải. Hôn nhân và gia đình huênh hoang nhưng khó thành, vì dễ chủ quan tự mãn.

Những tuổi nạp Giáp: Canh: Tý, Dần, Thìn, Ngọ, Thân, Tuất.

Người có quẻ này sinh tháng 10 là đặc cách, nhiều cơ hội thành đạt, nhưng phải tránh khoe khoang quá mức.

Dự báo theo các hào:

Dự báo Hào 1: Hào Tốt, biết sợ trước là tốt. Hào của người có tiếng tăm, đưa được dân vào khuôn phép, được mọi người kính trọng. Người thường trước có điều lo, sau thành đạt khá.

Mệnh hợp: Người có uy danh lớn, ổn định được trật tự xã hội, phúc lộc lâu bền. Mệnh không hợp: người biết sợ chịu rèn mình vào khuôn phép, trước gian nan sau thành đạt. Người bị tật cầm điếu.

Dự báo hào 2: Hào vừa tốt, vừa xấu. (Hào 2 âm vừa đặc trưng, vừa đặc chính, nên dù mất của cũng sẽ được lại). Tốt đối với người biết lo sợ đề phòng; xấu với người mê muội, tham lam, không biết phòng xa. Quan chức phòng kẻ tà tâm đối trá. Kẻ sĩ phòng chủ quan tự mãn. Người thường phòng trộm cắp, thị phi, kiện tụng, ốm đau. Mệnh hợp: người biết lo xa giữ được nghiệp nhà, phúc lộc bền vững.

Mệnh không hợp: người tham lam vụ lợi không biết đề phòng để lâm vào gian nan tai vạ.

Dự báo theo hào 3: Hào xấu, (vì hào 3 âm, vừa không đặc trưng, lại không đặc chính mà ở ngôi cao). Chỉ quan chức không có năng lực; kẻ sĩ mờ ám, không lập được nghiệp; người thường lâm gian nan, tai hoạ. Mệnh hợp: người tuy không có tài nhưng biết tu đức sửa mình, nên lúc nguy biến vẫn giữ được ngôi vị và nghiệp nhà. Mệnh không hợp: người nhu nhược, kém tài bạc đức, làm hư danh bại sản.

Dự báo Hào 4: Hào xấu (Hào 4 dương cương, không đặc chính, không đặc trưng, nằm giữa 4 hào âm như người sa xuống bùn, như kẻ ham mê sắc dục): gặp vận không may, dễ bị truất giáng, kỷ luật. Kẻ sĩ long đong, sa cơ, lỡ bước. Kẻ tiểu nhân thì càn quấy, bị hình án.

Mệnh hợp, tuy không ham mê sắc dục nhưng bị rơi vào cảnh ngộ khó khăn, không làm nên được đại sự. Mệnh không hợp: là kẻ bê tha bừa bãi, sa vào cảnh nghèo túng, không làm nên công trạng gì.

Dư báo Hào 5: Hào bình thường, có điều lo âu nhưng không bị tổn thất (hào 5 âm hào nhưng dương vị, bất chính nhưng ở ngôi cao, giữ được đức trung nên giữ được ngôi vị) . Mệnh hợp : cố đức nhưng kém kém tài, có thể giữ được cơ nghiệp. Mệnh không hợp: người tuổi trẻ gian nan, già an nhàn.

Dư báo Hào 6: Hào xấu: như hào 6 bất trung, bất chính, sắp biến. Hào gặp nhiều gian nan, dễ bị sa thải, truất giáng. Kê sĩ không gặp thời, không thành đạt. Người thường gian nan, gia đình bất hoà, vợ chồng lục đục.

Mệnh hợp: người có địa vị cao nhưng kém tài đức, chỉ ngồi làm vì, bị thiên hạ chê cười.

Mệnh không hợp: người có địa vị cao nhưng tài kém, cậy thế làm bừa, gây tai va, bị truất giáng, không giữ được nghiệp nhà.

29- QUÊ PHONG/LÔI = ÍCH

(Là quẻ tốt)



Số 35

Tồn trên / Chấn dưới. Là quẻ thứ 29 theo Trật tự Tiên Thiên, quẻ thứ 42 theo

Dịch cổ, thuộc Hạ Kinh. Ích là quẻ nghịch đảo của quẻ Sơn / Trạch = Tồn (số 49), cũng là quẻ nối tiếp quẻ Tồn, với ý nghĩa: sự vật không thể cứ tồn mãi không thôi. Hết tồn rồi phải ích, vì vậy mà tiếp đến quẻ Ích.

Tồn - Mộc / Chấn - Mộc: Ích là quẻ “đồng hành”, thuộc nhóm quẻ Tồn - Mộc, quẻ của tháng 7. Chi phối số cung Tồn (số 4) và các số thuộc Mộc: số 3 và 8.

Ích có nghĩa là thêm lên, tăng lên, ích lợi, làm lợi, đem lại lợi ích cho ai. Quẻ Ích do tượng hai quẻ Càn - Khôn biến ra. Càn trên bớt đi một dương thành quẻ Tồn, Khôn dưới thêm vào một dương thành quẻ Chấn. Như vậy là bớt trên để bồi cho dưới, gọi là Ích, làm trái lại gọi là Tồn. Bên dưới đầy thì bên trên mới yên, đó là phép yên dân cũng là cái đạo công bằng của xã hội. Muốn yên dân phải luôn bồi bổ, đem lại lợi ích cho dưới.

KINH DỊCH VÀ HỆ NHỊ PHÂN

Lời Quẻ và Lời hào :

Lời Quẻ	<i>ích lợi hữu du vãng, lợi thiệp đại xuyên:</i> Quẻ ích, tiến lên có lợi, vượt sông lớn có lợi.	Quẻ xấu
Lời Hào: Hào 1	<i>Sơ cửu : Lợi dụng vi đại tác, nguyên cát, vô cửu:</i> Có lợi, dùng làm việc lớn, rất tốt, không lỗi.	Hào tốt
Hào 2	<i>Lục nhị : Hoặc ích chi thập bằng chi quy, phát khắc vi, vĩnh trinh cát. Vương dụng hưởng vu đế, cát:</i> Hoặc được thêm nhiều (như được con rùa mười), không từ chối được, giữ chính bền lâu dài, tốt. Vua có dùng dâng Trời hưởng, tốt.	Hào tốt
Hào 3	<i>Lục tam : Ích chi, dụng hung sự, vô cửu, hữu phu trung hành, cáo công dụng khuê:</i> Làm điều ích lợi mà dùng việc hung thì không lỗi, có lòng tin và theo đạo trung mà làm, báo tước Công thì phải dùng ngọc Khuê.	Hào bình
Hào 4	<i>Lục tứ: Trung hành, cáo công tòng, lợi dụng vi y, thiên quốc:</i> Làm theo đạo Trung, báo tước công theo, lợi dùng làm tựa, dờ nước.	Hào xấu
Hào 5	<i>Cửu ngũ: Hữu phu huê tâm, vật vãn, nguyên cát, hữu phu huê ngã đức:</i> Có lòng thành làm ơn, đừng hỏi rất tốt, có lòng tin ân đức của ta.	Hào tốt
Hào 6	<i>Thượng cửu : Mạc ích chi, hoặc kích chi, lập tâm vật hằng, hung:</i> Chờ giúp ích cho nó, hoặc đánh đuổi nó, lập tâm mà không bền, hung.	Hào xấu

Chú ý nội dung : Quẻ ích là quẻ tiếp theo quẻ Tổn, hết Tổn đến Ích, là thời kỳ dân chúng được hưởng lợi. Nếu ở quẻ Tổn là thời kỳ dân chúng bị hao tổn để bồi bổ cho tầng lớp bên trên thì ở quẻ Ích lại là thời kỳ ngược lại: Thời mà người trên biết điều tiết hạn chế bớt quyền lợi của mình để tăng cường quyền lợi cho dân chúng. Quẻ Ích tượng trưng cho thời kỳ dân chủ thịnh trị.

Tham khảo Tương Truyền: “*Phong lôi Ích, Quân tử dĩ kiến thiên tác thiên, hữu quá tắc cải*”: Gió sấm là quẻ Ích. Người quân tử theo đó mà thấy điều thiện thì làm theo thiện, có điều quá thì sửa đổi.

Dự báo Hà Lạc: Quẻ Ích chỉ thời vận rất tốt, mọi việc hanh thông, cơ hội làm ăn phát đạt, sự nghiệp nhiều cơ may thành đạt tốt. Tìm việc dễ toại nguyện, thi cử dễ đỗ đạt cao. Tài vận dồi dào là cơ hội kinh doanh phát đạt, tài lộc nhiều. Xuất hành thuận lợi. Kiện tụng dễ thắng.

Bệnh tật chóng lành. Tình yêu và hôn nhân thuận lợi, tìm được người vừa ý, dễ thành lương duyên.

Những tuổi nạp Giáp: *Canh*: Tý, Dần, Thìn.

Tân: Mùi, Tị, Mão.

Người gặp quẻ này sinh vào tháng 7 là đặc cách, công danh sự nghiệp hiển vinh, nhưng phải biết nắm lấy cơ hội không bỏ lỡ. Sinh vào tháng 2, tháng 6 cũng được số hợp thời cơ, nhiều phúc lộc.

Dự báo theo các Hào:

Dự báo hào 1: Hào tốt, thời cơ thuận lợi, nhiều cơ hội để tạo dựng sự nghiệp. Kẻ sĩ gặp thời, thi đậu, được sử dụng. Người thương kinh doanh đắc lợi. Kẻ không biết tận dụng vận tốt, dễ bỏ lỡ thời cơ.

Mệnh hợp là người biết tận dụng thời cơ, dựa vào sức dân, làm nên nghiệp lớn.

Mệnh không hợp cũng là người tạo dựng được sự nghiệp. Có cuộc sống yên vui.

Dự báo Hào 2: Hào tốt, thời cơ trên thuận dưới hoà, nhiều người giúp đỡ, dễ hoàn thành sự nghiệp. Là cơ hội tốt cho mọi người: Quan chức dễ thăng tiến, sĩ tử dễ thành danh, kinh doanh đắc lợi.

Mệnh hợp: được mọi người yêu mến, giúp đỡ, tạo dựng được sự nghiệp.

Mệnh không hợp: là người được tin nhiệm ở địa phương.

Dự báo hào 3: Hào tốt cho binh nghiệp, dễ thành công, thành danh, tạo dựng sự nghiệp. Người thương kinh doanh phát đạt. Số xấu dễ bị kiện tụng, tai hoạ.

Mệnh hợp: người làm việc nước, nhà binh, nhưng hết lòng vì dân, có phúc lộc cao dày.

Mệnh không hợp: người có công dẹp loạn yên dân, chịu nhiều gian nan, vất vả, nhưng sau an lạc.

Dự báo Hào 4: Hào tốt. Làm điều ích quốc lợi dân, lại được tin dùng, thì dù khó như việc dời đô cũng làm được. Quan chức được tin nhiệm, dễ thăng tiến. Kẻ sĩ gặp thời được tin dùng. Người thương tu tạo được nhà cửa, thoát được kiện tụng.

Mệnh hợp : người có công lớn, liêm chính công minh, trên dưới đều

KINH DỊCH VÀ HỆ NHỊ PHÂN

phục, có phúc lộc cao đầy.

Mệnh không hợp: cũng là người có công làm sáng nghiệp nước, được mọi người kính phục.

Dự báo hào 5: Hào tốt (Ý hào: Đã làm ơn cho người thì đừng hỏi, người sẽ lấy lòng thành đền ơn đức của ta). Gặp được cấp lãnh đạo sáng suốt, được đặc dụng. Sĩ tử dễ thành danh, thành công. Người thường gặp vận may, được người giúp đỡ.

Mệnh hợp: người có công với nước với dân, phúc lộc cao đầy.

Mệnh không hợp: cũng là người có lòng nhân, hay giúp đỡ người khác.

Dự báo hào 6: Hào xấu, hào của bọn tham quan ô lại. Kẻ sĩ háo danh, vụ lợi. Người thường ham tiền bạc nghĩa. Cuối cùng bị kỷ luật, truất giáng, sa thải, kiện tụng, hình án.

Mệnh hợp: Kẻ chỉ biết mưu cầu danh lợi, không có mục đích chính đáng, bị mọi người khinh rẻ.

Mệnh không hợp: Kẻ gian trá, ích mình hại người, bất chấp đạo lý, gặp gian nan, khốn quẩn.

30-QUÊ THỦY/LÔI = TRUÂN (ĐÔN)



Số 34

(Là quẻ tốt)

Khảm trên / Chấn dưới. Là quẻ thứ 30 theo trật tự Tiên Thiên, quẻ thứ 3 theo Dịch cổ thuộc Thượng Kinh. Truân là quẻ nghịch đảo của quẻ Sơn / Thủy = Mông (số 17), nối tiếp quẻ Càn - Khôn, với ý nghĩa: đã có Trời Đất tất sinh muôn vật. Muôn vật mới sinh là Truân, vì thế quẻ Truân nối tiếp quẻ Khôn.

Khảm - Thủy / Chấn - Mộc: Thủy sinh Mộc, quẻ Truân là quẻ “tương sinh”, thuộc nhóm quẻ Khảm - Thủy, quẻ của tháng 6. Chi phối cung Khảm (cung số 1) và các số thuộc Thủy: 1 và 6.

Truân có nghĩa là khó khăn, gian truân, vất vả, nhiều lo phiền. Tượng cây cỏ (Chấn) bị nước hãm không mọc được, Như con người thời trai trẻ mới vào đời có nhiều vất vả gian nan trong lập nghiệp phải cố gắng lắm mới vượt qua được.

Lời Quẻ và Lời hào :

Lời Quẻ	<u>Truân, nguyên hạnh lợi trinh, vật dụng, hữu du vãng, lợi kiến hầu</u> : Quẻ Truân: đầu cả, hanh thông, có lợi, chính bền, (xem bói có lợi), chớ dùng, có đi lâu, (có bản dịch là: chớ dùng cho việc đi lâu) lợi việc dựng tước hầu. (có người dịch là : lợi việc xây dựng).	Quẻ tốt
Lời Hào: <u>Hào 1</u>	<u>Sơ cửu : Bàn hoàn, lợi kiến hầu, lợi cự trinh</u> : Dùng dằng, lợi việc dựng tước hầu, lợi ở chính bền. (có bản dịch là : lợi xem bói, lợi xây dựng).	Hào tốt
<u>Hào 2</u>	<u>Lục nhị: Truân như chiến như, thừa mã ban như. Phỉ khẩu hôn cầu, nữ tử trinh bất tư, thập niên nãi tư</u> : Gian nan luẩn quẩn, xe ngựa sắp hàng, không phải cướp mà là cầu hôn, gái trinh không đặt tên chữ, mười năm nữa mới đặt tên chữ.	Hào xấu
<u>Hào 3</u>	<u>Lục tam : Tứ lộc vô ngu, duy nhập vụ lâm trung, quân tử cơ bất như xā, vãng lạn</u> : Đuối hươu mà không có người dẫn thì chỉ đi sâu vào rừng, người quân tử biết cơ ấy, không gì bằng bỏ đi, tiến nữa sẽ hối hận:	Hào xấu
<u>Hào 4</u>	<u>Lục tứ: Thừa mã ban như, cầu hôn cầu, vãng cát, vô bất lợi</u> : xe ngựa sắp hàng, cầu hôn, tiến lên, không có gì bất lợi.	Hào tốt
<u>Hào 5</u>	<u>Cửu ngũ: Truân kỳ cao, tiểu trinh cát, đại trinh hung</u> : Gian nan ăn huệ, trinh nhỏ tốt, trinh lớn hung.	Hào xấu
<u>Hào 6</u>	<u>Thượng lục : Thừa mã ban như, khắp huyết liên như</u> : Xe ngựa xếp hàng, khóc máu mắt chảy đầm đĩa.	Hào xấu

Chú ý nội dung: Quẻ Truân chỉ sự khó khăn, bế tắc. Là một trong bốn quẻ “đại nạn” (Truân, Thuần Khảm, Kiển, Khốn), tuy nhiên không hoàn toàn xấu. Chỉ cần kiên nhẫn chịu được gian khổ vượt qua khó khăn, ắt tiến tới sự phát triển mới.

Tham khảo Tương Truyền : “Vân lời Truân. Quân tử di kinh luân”.
Mây sấm là quẻ Truân. Người quân tử lấy đó mà sửa sang thiên hạ.

Dự báo Hà Lạc: Quẻ Truân chỉ thời vận đang trong lúc khó khăn, nhiều gian nan trở ngại, tiến thoái lưỡng nan, nhẫn nại vượt qua là tốt hơn cả. Không có cơ hội tốt để thi thố tài năng, sự nghiệp khó thành, kiếm việc khó khăn, giữ việc làm cũ thì hơn. Tài vận không đến, kinh doanh thua lỗ, cố giữ lấy vốn cũ. Đi xa bất lợi. Thi cử khó đỗ. Bệnh tật

KINH DỊCH VÀ HỆ NHỊ PHẦN

kéo dài, dễ ốm nặng. Kiện tụng thua thiệt, hoà ngay từ đầu thì hơn. Tình yêu khó thành, bị nhiều gièm pha. Hôn nhân khó thành.

Những tuổi nạp Giáp: *Canh:* Tý, Dần, Thìn, Mậu, Ngọ, Thân, Tuất.

Người có quẻ này sinh vào tháng 6 là đắc cách, đường công danh sự nghiệp đỡ vất vả hơn. Nếu sinh vào từ tháng 2 đến tháng 8 cũng tương đối thuận lợi, có nhiều cơ may trong cuộc đời.

Dự báo theo các hào:

Dự báo Hào 1: Hào vừa tốt vừa xấu: giới chức, doanh nhân tốt, có cơ hội thành đạt, phát triển. Nữ mệnh thành đạt. Người thường bất lợi, nên giữ gìn cẩn thận lời nói và việc làm.

Mệnh hợp cách: khá thành đạt. Người có tài đức biết đưa mọi việc vào quy củ, tránh được nguy hiểm lúc rối ren. Không có tài dễ rơi và nguy khốn. Mệnh không hợp cách: là người hay nghi ngờ, đổ ky.

Dự báo Hào 2: (ý hào : miêu tả một cảnh hôn nhân thời cổ ở Trung Quốc, chờ tối trời đem xe ngựa đi cướp con gái về làm vợ - theo tài liệu của Dương Ngọc Đức, Diêu Vi Quân, TQ - người con gái gặp khó khăn, nhưng không theo cũng không được). Hào bình : gặp khó khăn, gian nan lúc đầu, sau cũng thành. Số xấu, khó tiến thủ, bị kiện cáo, gian truân. Hôn nhân khó khăn lúc đầu, sau đạt.

Mệnh hợp cách: Trước xấu sau tốt. Kê sĩ chịu nghèo túng lúc đầu, sau thành đạt. Nữ mệnh khó khăn lúc lấy chồng.

Mệnh không hợp cách: dễ bị nghi ngờ, ghét bỏ, gặp nhiều gian nan.

Dự báo hào 3: Hào xấu: đừng nên mù quáng làm liều, chỉ chuốc lấy thất bại. Hào của kẻ vụ lợi tham nhũng, phạm điều bất chính, người ngay cũng bị vạ lây. Nên giữ gìn, để phòng là hơn.

Mệnh hợp cách: người biết thời cơ không làm liều, nhịn nhục thuận chiều chờ thời, tránh được nguy nan.

Mệnh không hợp cách: người phiêu lưu mạo hiểm, không biết lượng sức mình, làm liều, thất bại.

Dự báo Hào 4: Hào tốt, được nhiều người giúp đỡ, nhiều cơ may thuận lợi, sự nghiệp dễ thành nếu biết tiến lên tranh thủ thời cơ. Người bình thường cũng gặp được vận tốt, mọi việc dễ thành, kinh doanh phát đạt.

Mệnh hợp : người có tài đức, gặp được lãnh đạo tốt, thành đạt cao, phúc lộc viên mãn. Nữ mệnh lấy chồng có địa vị cao sang, giàu có.

Mệnh không hợp : người nhu nhược, kém hoạt động, bỏ lỡ thời cơ, không làm nên công trạng gì.

Dư báo Hào 5: Hào xấu, thời vận khó khăn, nhiều gian truân, chỉ thành công trong việc nhỏ, việc lớn dễ sai sót và gây tai hoạ.

Mệnh hợp : người có lòng bao dung, hay cứu giúp kẻ khác, nhưng cũng chỉ thành công nhỏ.

Mệnh không hợp : người thích danh tiếng địa vị, nhưng hành động không kịp thời dễ gặp gian nan, tai hoạ.

Dư báo Hào 6: Hào xấu, thời vận nhiều gian nan, trắc trở, như cảnh người con gái về nhà chồng thời xưa, gặp nhiều gian truân.

Mệnh hợp cách: người có tài đức nhưng công danh không thành, sống cảnh lo âu, buồn bực.

Mệnh không hợp cách: người không tìm được việc làm, khó tiến thân, bị gièm pha, khinh rẻ. Người thường gặp cảnh gia đình ly tán, hôn nhân khó khăn, nhiều trở ngại, hoặc có đại tang.

31- QUÊ SON / LÔI = DI

(Là quẻ bình)



Số 33

Cán trên / Chấn dưới. Là quẻ thứ 31 theo trật tự Tiên Thiên, quẻ

thứ 27 theo Dịch cổ, thuộc Thượng Kinh.

Di không có quẻ nghịch đảo, chỉ có quẻ Biến là quẻ Trạch / Phong= Đại Quá (số 30). Di nối tiếp quẻ Đại Xúc với ý nghĩa: sự vật đã chứa nhiều ất phải được nuôi dưỡng, vì vậy quẻ Di tiếp nối quẻ Đại Xúc.

Cấn- Thổ/ Chấn - Mộc: Mộc khắc Thổ, quẻ Di là quẻ “tương khắc”, thuộc nhóm Tốn - Mộc, quẻ của tháng 8. Chi phối số cung Tốn (cung số 4) và các số thuộc Mộc: 3 và 8.

Di có nghĩa là nuôi dưỡng, nuôi dưỡng tinh thần, nuôi dưỡng thể chất đều cần chú ý. Tượng quẻ có hai hào dương cứng ngậm bốn hào âm, như cái miệng con người. Mọi nuôi dưỡng đều phải qua miệng mà vào, cho nên dùng tượng cái miệng để chỉ sự nuôi dưỡng.

KINH DỊCH VÀ HỆ NHỊ PHÂN

Lời quẻ và Lời hào :

<u>Lời Quẻ</u>	<u>Di trịnh cát, quan di, tư cầu khấu thực</u> : Quẻ Di chính bền, tốt, xem cách nuôi dưỡng, tự mình nuôi mình.	<u>Quẻ bình</u>
<u>Lời Hào:</u> <u>Hào 1</u>	<u>Sơ cửu : Xá nhĩ linh quy, quan ngã đoá di, hung</u> : Bỏ con rùa thiêng của người, để nhìn ta đến sệ mép, xấu.	<u>Hào xấu</u>
<u>Hào 2</u>	<u>Lục nhị: Điện di phát kinh, vu khấu di, chinh hung</u> : Đảo ngược sự nuôi dưỡng thì trái lẽ thường, hướng lên gò cao tìm sự nuôi dưỡng, tiến lên, hung.	<u>Hào xấu</u>
<u>Hào 3</u>	<u>Lục tam: Phát di trịnh hung, thập niên vật dụng, vô du lợi</u> : Nuôi dưỡng trái phép, kéo dài xấu (xem bói hung), mười năm cũng không dùng được, không có lợi gì.	<u>Hào xấu</u>
<u>Hào 4</u>	<u>Lục tứ: Điện di cát, hổ thi đạm đạm, kỳ dục trực trực, vô cửu</u> : Nuôi dưỡng trái phép mà tốt, hổ nhìn hau háu, lòng ham muốn dồn dập, không lỗi.	<u>Hào bình</u>
<u>Hào 5</u>	<u>Lục ngũ: Phát kinh cự trịnh cát, bất khả thiệp đại xuyên</u> : Trái lẽ thường, chính bền tốt (xem bói tốt), không thể vượt qua sóng lớn.	<u>Hào tốt</u>
<u>Hào 6</u>	<u>Thượng cửu: Do di, lê cát, lợi thiệp đại xuyên</u> : Do nuôi dưỡng, lo nhưng tốt vượt sóng lớn có lợi.	<u>Hào tốt</u>

Chú ý nội dung:

Đạo của quẻ Di biểu hiện ở cái miệng. Nhờ miệng mà nuôi dưỡng thân mình, nuôi dưỡng người khác cũng thông qua miệng. Dưỡng người, dưỡng vật, dưỡng tinh thần, dưỡng đạo đức. Đạo di dưỡng có rất nhiều cách. Cho nên phải thận trọng. Qua nuôi dưỡng mà trăm bệnh theo miệng đi vào, cái hoạ của di dưỡng cũng theo miệng mà ra, vì vậy người quân tử ăn uống, nói năng đều phải theo đạo, phải biết cân nhắc, kiểm chế cho hợp với đạo dưỡng sinh.

Tham khảo Tương Truyền: “Sơn hạ hữu lôi: Di. Quân tử dĩ thân ngôn ngữ, tiết ẩm thực”: Dưới núi có sấm là quẻ Di. Người quân tử theo đó mà cẩn thận nói năng, tiết chế ăn uống.

Dự báo Hà Lạc: Quẻ Di chỉ vận thế bề ngoài tốt, nhưng thực chất khó khăn, như hình quẻ: số đông bị kẹt giữa hai thế lực cứng rắn. Cơ hội

không thuận lợi, sự nghiệp khó thành. Tài vận không đến, kinh doanh khó khăn. Ai biết điều tiết hành động còn có cơ may thành công. Thi cử khó đạt, tìm việc khó khăn. Xuất hành bất lợi tình yêu và hôn nhân long đong, gặp nhiều trở ngại.

Những tối nap Giáp: *Canh:* Tý, Dần, Thìn.

Bính: Tuất, Tý, Dần.

Những người gặp quẻ này, sinh từ tháng 2 đến tháng 6 là được thời, có nhiều cơ may đạt phúc lộc.

Dự báo theo các Hào:

Dự báo Hào 1: Hào có ngụ ý: Bỏ phẩm giá mình để dòm ngó quá mức người khác là xấu.

Là hào xấu: chỉ tính vị kỷ, vụ lợi, tham nhũng, đam mê tửu sắc, hay gây tranh cãi, kiện cáo.

Mệnh hợp: là người hay nhờ vả người để mưu lợi riêng, nhưng tham lam nên được ít mất nhiều.

Mệnh không hợp: là kẻ bất nghĩa, tham nhũng, làm hại người khác.

Dự báo Hào 2: Hào xấu, như người nuôi dưỡng không đúng sinh nguy hại. Thời vận xấu, viên chức dễ bị kỷ luật, truất giáng; kẻ sĩ dễ bị tai tiếng xấu; nhà buôn bị thua lỗ; người thường bị ốm đau, bệnh nặng.

Mệnh hợp: người kiên nhẫn, biết nuôi dưỡng tâm chí, hoàn thành sự nghiệp tuy có gặp khó khăn nhưng vượt qua được.

Mệnh không hợp: kẻ kiêu căng, hợm hĩnh, tâm thần bất định, gặp nhiều gian nan.

Dự báo Hào 3: Hào ngụ ý: nuôi dưỡng trái phép, trái đạo sẽ trở thành vô dụng. Là hào xấu: Quan chức, sĩ tử không gặp thời, dễ bị tiếng xấu, hay làm trái đạo thường, thất bại, gian nan. Người thường kém giáo dục, hoang toàng, phóng đảng, bất hạnh.

Mệnh hợp: nếu biết sửa mình thì có thể thành đạt nhỏ.

Mệnh không hợp: kẻ hay làm trái nghĩa, mất lòng tin, gặp gian nan, khuynh gia bại sản.

Dự báo Hào 4: Hào ngụ ý: nuôi dưỡng đức con người có khi phải làm trái phép thường, như dạy hổ.

KINH DỊCH VÀ HỆ NHỊ PHÂN

Là hào tốt: có cơ may thắng tiến, thành danh. Được quý nhân phù trợ, giúp đỡ. Kinh doanh phát đạt. Số xấu dễ bị tai tiếng, bị kỷ luật.

Mệnh hợp: người có tài đức lớn, dẹp tà lập chính, đem lại hoà bình, phần vinh cho dân, phúc lộc nhiều.

Mệnh không hợp: là kẻ điên đảo, hay chơi bời, phá gia chi tử.

Dư báo Hào 5: Hào tốt: như có quý nhân phù trợ, được hưởng phúc lộc tự nhiên. Quan chức nhiều cơ may thăng tiến, không cần lao tâm khổ tứ. Kẻ sĩ gặp thời, thi đỗ, được trọng dụng. Người thường cũng gặp nhiều may mắn. Đề phòng tai nạn sông nước.

Mệnh hợp: người nhờ phúc tổ nghiệp, hưởng phúc lộc sẵn có. Người gặp thời, gặp may, tự nhiên được chức vị cao sang, hưởng được phúc lộc do người trước làm sẵn.

Mệnh không hợp: người gặp gian nan nhưng sau được người giúp đỡ làm nên sự nghiệp.

Dư báo Hào 6: Hào có ý nói: nuôi được người, lại biết lo liệu, có thể gánh vác việc lớn.

Là hào tốt, gặp thời vận, có quyền cao chức trọng, sĩ tử đỗ đạt cao, giàu sang phúc quý.

Mệnh hợp: người có tài đức, lo được cho dân no ấm, phúc lộc lâu bền.

Mệnh không hợp: cũng là người có địa vị trong xã hội, được dân trọng, phúc lộc nhiều.

32- QUÊ ĐỊA / LÔI = PHỤC

(Là quẻ bình)



Số 32

Khôn trên / Chấn dưới. Là quẻ thứ 32 theo Trật tự

Tiên Thiên, quẻ thứ 24 theo Dịch cổ thuộc Thượng Kinh. Là quẻ nghịch đảo của quẻ Sơn/ Địa = Bác (số 1), nối tiếp với quẻ bác với ý nghĩa: vật bóc đến cùng thì lại quay trở lại.

Khôn - Thổ/Chấn - Mộc: Mộc khắc Thổ, quẻ Phục là quẻ “tương khắc”, thuộc nhóm quẻ Khôn - Thổ, quẻ của tháng 11. Chi phối các số thuộc quẻ Khôn (cung số 2) và các số thuộc Thổ : 5 và 10.

Phục có nghĩa là trở lại, phản hồi. Còn có nghĩa là quay trở lại con

đường lương thiện.

Tượng của quẻ có một hào dương sinh ở dưới năm hào âm, dương mới sinh nên rất mạnh. Là thời kỳ đạo của người quân tử bị tiêu đến cùng nay trở lại. Tuy nhiên trên nó vẫn còn tới năm hào âm nên không thể nôn nóng muốn đốt cháy giai đoạn mà được.

Lời quẻ và Lời hào :

<u>Lời Quẻ</u>	<i>Phục hanh, xuất nhập vô tất, bằng lại vô cửu, Phản phục kỳ, đạo, thất nhất lại phục, lợi hữu du vãng:</i> Quẻ Phục hanh thông, ra vào không trở ngại, bận tới không lỗi. Đạo phản phục cứ bảy ngày trở lại, lợi cho tiến hành công việc.	<u>Quẻ bình</u>
<u>Lời Hào:</u> <u>Hào 1</u>	<i>Sơ cửu : Bất viễn phục, vô kỳ hối, nguyên cát:</i> Chưa đi xa đã trở lại, không hối hận, tốt nhất.	<u>Hào tốt</u>
<u>Hào 2</u>	<i>Lục nhị: Hữu phục, cát:</i> Trở lại êm đẹp, tốt.	<u>Hào tốt</u>
<u>Hào 3</u>	<i>Lục tam : Tần phục, lệ, vô cửu:</i> luôn luôn trở lại, nguy hiểm, không lỗi.	<u>Hào bình</u>
<u>Hào 4</u>	<i>Lục tứ: Trung hành độc phục:</i> Đi chính giữa, một mình trở lại.	<u>Hào tốt</u>
<u>Hào 5</u>	<i>Lục ngũ: Đôn phục vô hối:</i> Đôn hậu trở lại, không hối hận.	<u>Hào bình</u>
<u>Hào 6</u>	<i>Thượng lục : Mê phục hung, hữu tai sảng, dùng hành sự, chung hữu đại bại, dĩ kỳ quốc quân hung, chí vu thập niên, bất khắc chính:</i> Trở lại mê muội hung, có vạ ngoài đưa đến, lại dùng quân sự, cuối cùng thua to, để vua cũng bị hung, đến mười năm cũng không tiến lên được.	<u>Hào tốt</u>

Chú ý nội dung: Phục là đạo của người quân tử trở lại, đã quay về cái tích cực thì hanh thông, ra vào không trở ngại. Khi âm đã cực thịnh thì đến ngày Đông chí, một khí dương được sinh ra ở trong đất. Đó là tượng quẻ Phục, là tượng khí dương phục hồi, đang bắt đầu lớn mạnh. Trong chiêm Dịch, đây là một quẻ tốt đối với việc tìm lại những gì đã mất: tình duyên, tình bạn, của bị mất trước kia...

Tham khảo Tương Truân: *“Lôi tai địa trung, Phục. Tiên vương dĩ chí nhất bế quan, thương lữ bất hành, hầu bất tinh phương”:* Sấm ở trong đất là quẻ Phục. Tiên vương theo đó mà ngày chí thì đóng cửa ải, thương gia và bộ hành không đi, vua không đi các địa phương.

Dự báo Hà Lạc: Quẻ Phục chỉ thời vận bắt đầu bớt khó khăn,

KINH DỊCH VÀ HỆ NHỊ PHÂN

nhưng trước mắt còn nhiều trở ngại. Thời cuộc sẽ dần dần đổi mới, cái tiêu cực sẽ bớt dần, cái tích cực sẽ chiếm ưu thế, nhưng không thể nóng vội. Cơ hội làm nên sự nghiệp sẽ đến, vận may sẽ có nhiều, mọi việc cứ để từ từ sẽ đạt được. Tài vận hiện chưa có nhưng sẽ tới, cơ hội kinh doanh phát đạt đang ở phía trước. Thi cử được toại nguyện. Kiện tụng sẽ thắng tuy trước mắt còn dây dưa. Mất của sẽ tìm thấy. Tình yêu trước khó sau thuận lợi, có thể thành lương duyên. Người cũ bỏ đi nay sẽ tìm về. Mọi việc trước khó, sau dễ giải quyết. Gia đình sẽ hạnh phúc yên vui.

Những tuổi nạp Giáp: Canh: Dân, Thân, Ngọ.

Quý hoặc Ất: Sửu, Hợi, Dậu.

Người gặp quẻ này, nếu sinh tháng 11 là đắc cách, công danh sự nghiệp dễ thành, phúc lộc nhiều.

Dự báo theo các Hào:

Dự báo Hào 1 : Hào tốt: chỉ người biết thận trọng trong việc làm, tiến lui đúng lúc. Nhiều cơ hội thành đạt, thăng tiến. Sĩ tử gặp thời. Kinh doanh phát đạt.

Mệnh hợp: người tài đức, hành động đúng thời, tiến thoái đúng vận, làm nên cơ nghiệp, phúc lộc nhiều.

Mệnh không hợp: cũng là người biết tu thân, sống trong đạo lý, cuộc sống an nhàn.

Dự báo Hào 2 : Hào tốt, gặp cơ may, vượt qua được tai nạn, có oan được giải, ốm đau chữa khỏi.

Mệnh hợp: người có công, trước khó khăn, sau gặp cơ may thăng tiến, phúc lộc bền.

Mệnh không hợp: người sống thanh bản, trường thọ.

Dự báo Hào 3 : Hào bình, như người luôn phạm sai lầm nhưng lại cũng biết sửa theo lẽ phải, nên không gặp gian nan nhưng cũng không làm nên việc lớn.

Mệnh hợp: người chịu nhiều thị phi, không gặp rủi ro nhưng cũng không làm nên sự nghiệp.

Mệnh không hợp: người nôn nóng, dễ thất bại trong công việc, khó thành danh.

Dự báo Hào 4 : Hào tốt, là người trung chính làm nên nhưng phải xa nhà, số cô độc, ít bạn bè.

Mệnh hợp: người kiên định, độc lập, giữ được đạo trung giữa lúc nhiều nhượng, phúc lộc bền.

Mệnh không hợp: người sống cảnh cô độc, công chức phải làm việc nơi xa xôi, lính biên phòng, hải đảo. Đi buôn lập nghiệp nơi xa xôi.

Dự báo Hào 5 : Hào tốt, nhiều cơ may thành đạt, thăng tiến. Sĩ tử đỗ đạt, tìm được việc làm, lập được sự nghiệp, kinh doanh phát đạt.

Mệnh hợp: là người hiền lương, trung hậu, phúc lộc lâu bền.

Mệnh không hợp: cũng là phú hộ địa phương.

Dự báo Hào 6 : Hào xấu, (Nội dung hào muốn nói: thời thế đã thay đổi mà vẫn mê muội, không chịu cải tiến, lại đàn áp bằng quân sự, tự chuốc lấy thất bại): nhiều thay đổi gian nan nhưng vẫn muốn tham quyền cố vị, bị thiên hạ chê cười. Người thường vất vả, sự nghiệp khó thành.

Mệnh hợp: người thức thời, tạo dựng được cơ nghiệp, giữ được phúc lộc.

Mệnh không hợp: kẻ hôn ám bảo thủ, hại nước, hại dân. Người thường: tàn tật, đau yếu, bệnh hoạn.

33-QUÊ THIÊN/ PHONG

CẦU (HẬU)

(Là quẻ xấu)



Số 31

Càn trên / Tốn dưới. Là quẻ thứ 33 theo Trật tự Tiên Thiên, quẻ thứ 44 theo Dịch cổ thuộc Hạ

Kinh. Cầu là quẻ nghịch đảo của quẻ Trạch/Thiên=Quải (số 62), nối tiếp quẻ Quải với ý nghĩa: sự vật đã quyết tất phải gặp, cho nên quẻ Cầu là gặp tiếp quẻ Quải.

Càn - Kim / Tốn - Mộc, quẻ Cầu là quẻ “tương khắc”, thuộc nhóm Càn-Kim, quẻ Nguyệt lệnh tháng 5. Chi phối số cùng Càn (cung số 6) và các số thuộc Kim: 4 và 9.

Cầu có nghĩa là gặp nhau, gặp gỡ, giao nhau, kết với nhau. Cũng có nghĩa là giao cầu giữa nam và nữ. Tượng quẻ: Tốn là gió ở dưới Càn là trời; gió thổi dưới trời, thì không đâu là không đến, có nghĩa là chỗ nào cũng gặp. Càn là quẻ dương, Tốn là quẻ âm; âm dương giao cảm cũng là gặp.

KINH DỊCH VÀ HỆ NHỊ PHÂN

Lời quẻ và Lời hào :

<u>Lời Quẻ</u>	<u>Nữ tráng, vật dụng thú nữ</u> : Con gái khoẻ, chớ cưới làm vợ.	<u>Quẻ xấu</u>
<u>Lời Hào:</u> <u>Hào 1</u>	<u>Sơ lục: Hé vu kim nê, trinh cát, hữu du vãng, kiến hung. Luy thì phu trịch trục</u> : Buộc bằng dây kim loại, chính bền tốt (xem bói tốt), tiến lên thấy hung. Con lợn gày tin nhảy nhót.	<u>Hào bình</u>
<u>Hào 2</u>	<u>Cửu nhị: Bao hữu ngư, vô cửu, bất lợi tân</u> : Bao có cá, không lỗi, khách không có lợi.	<u>Hào bình</u>
<u>Hào 3</u>	<u>Cửu tam: Đôn vô phu, ký hành tứ thư, lê, vô đại cửu</u> : Đi không da, đi lại chật vật, nguy, không lỗi lớn.	<u>Hào bình</u>
<u>Hào 4</u>	<u>Cửu tứ: Bao vô ngư, khởi hung</u> : Bao không cá, bắt đầu hung.	<u>Hào xấu</u>
<u>Hào 5</u>	<u>Cửu ngũ: Dĩ ký bao qua, hàm chương, hữu vãn tự thiên</u> : Dùng cây kỷ bọc quả dưa, ngậm chứa tài đức, có sao băng tự trời.	<u>Hào xấu</u>
<u>Hào 6</u>	<u>Thượng cửu: Cấu kỳ giốc, lân, vô cửu</u> : Giao nhau ở sừng, xấu hổ, không lỗi.	<u>Hào bình</u>

Chú ý nội dung: Trong kinh Dịch cổ, chữ Cấu cổ khác chữ Cấu trong Chu Dịch hiện tại, chữ Cấu cổ có nghĩa là trai gái gặp nhau. Tượng một hào âm mới sinh ở dưới năm hào dương. Vì mới sinh nên tất thịnh, chỉ người con gái quá khoẻ, sức lực quá mạnh. Điều đó sẽ là tốt, nhưng ở đây hào âm mới sinh lại nằm dưới năm hào dương nên trở thành xấu, vì nó có tượng người con gái khoẻ mạnh giao hợp với rất nhiều đàn ông. Do đó mới có lời khuyên là không nên cưới nó làm vợ. Quẻ này thực ra là quẻ tốt, nhưng để chiêm bói việc hôn nhân và gia đình thì thành quẻ không tốt.

Tham khảo Tương Truyền: “Thiên hạ hữu phong, Cấu. Hậu dĩ thi mệnh cáo tứ phương”: Dưới trời có gió là quẻ Cấu. Vua theo đó mà ban mệnh lệnh, thông cáo bốn phương.

Dự báo Hà Lạc: Quẻ Cấu chỉ thời vận không thuận lợi, dễ mắc vào chuyện phong tình, trai gái. Cơ hội tạo dựng các mối quan hệ xã hội khó khăn, nhiều trắc trở, do đó sự nghiệp khó thành. Tài vận không tốt, nên kinh doanh bất lợi, tìm việc khó khăn. Xuất hành không thuận, dễ bị người khác giới quyến rũ.

Dễ bị hao tài tốn của. Tình yêu không ổn định, lắm mối nhưng không thành. Gia đình dễ lục đục vì chuyện vợ con.

Những tuổi nạp Giáp: *Tân*: Sửu, Hợi, Dậu.

Nhâm hoặc Giáp: Ngọ, Thân, Tuất.

Người có quẻ này sinh tháng 5 là đắc cách, nhiều cơ hội thành đạt.

Dự báo theo các Hào:

Dự báo Hào 1: Nội dung hào muốn nói: Chớ thấy cái xấu mới sinh còn yếu (như con lợn gày) mà coi thường. Muốn chặn nó phải kiên quyết (phải dùng kim nê là cái hãm xe bằng sắt). Hào xấu: quan chức dễ bị kẻ tiểu nhân cản trở; sĩ tử bị gièm pha. Nữ mệnh, ăn chơi, giao tiếp bừa bãi, bị nhiều tai tiếng. Người thường có thể có cơ may được lợi.

Mệnh hợp: biết ngăn chặn kẻ tiểu nhân từ đầu, tuy khó thành sự nghiệp nhưng là người có đức hạnh.

Mệnh không hợp: người tài đức kém, lại háo danh làm liều, tự chuốc tai vạ.

Dự báo Hào 2: Hào tốt, nhưng không nên giao thiệp rộng. Nhiều cơ may thăng tiến, khen thưởng. Người thường có nhiều phúc lộc.

Mệnh hợp: người có tài đức, sống bao dung, phúc lộc nhiều.

Mệnh không hợp: là kẻ tính cố chấp, ích kỷ, sống cô độc, ít phúc lộc.

Dự báo Hào 3: Nội dung hào: lời từ giống như hào “cửu tử” quẻ Quài. Hào 3 dương nhưng không đắc chính, lại không có hào đối ứng, nên coi như người quân tử mà không giữ được chính, như đất không da, chỉ lún quẩn. Hào xấu: chỉ thời khó khăn, khó tiến thủ, quan chức dễ bị kỷ luật, quở phạt. Người thường cần đề phòng tai nạn ốm đau, bệnh xương khớp.

Mệnh hợp: người không đủ tài đức làm việc lớn, nhưng giữ được sản nghiệp.

Mệnh không hợp: gặp nhiều gian nan, cuộc sống cô độc, phúc mỏng.

Dự báo Hào 4: Hào xấu, cơ nghiệp bắt đầu sa sút như chiếc gió không cá. Hào chỉ sự sa sút, bị truất giáng, thái hồi, về hưu, kiện tụng làm hao tổn sản nghiệp.

Mệnh hợp: người chức trọng quyền cao mà xa dân, sự nghiệp bắt đầu sa sút, phúc mỏng.

Mệnh không hợp: người cô đơn, ít người thân, không người hỗ trợ, gian nan, phúc mỏng.

KINH DỊCH VÀ HỆ NHỊ PHÂN

Dự báo Hào 5: Hào tốt, người có tài đức lớn, phúc lộc cao đầy. Nữ mệnh phú quý, đảm đang. Người già giảm thọ. Mệnh hợp: người có địa vị cao sang, tính khoan hồng đại lượng, phúc lộc lâu bền. Mệnh không hợp: cũng là những phú gia đức độ, có tiếng một vùng.

Dự báo Hào 6: Nội dung hào muốn nói: Quá cứng, khó tiếp sức được với mọi người. Hào không tốt, không xấu, chỉ thời vận quá cương, quan chức duy lý cứng chắc, ít tình, tuy có cơ thăng tiến, nhưng không được lòng người. Kinh doanh khó hợp tác, khó phát triển. Người thường cô độc, khó hợp tác.

Mệnh hợp: người có địa vị nhưng cứng nhắc, không được lòng dân, phúc mỏng.

Mệnh không hợp: kẻ quá cương một chiều, cạn nhân tình, không ai ưa, tự mua thù chước oán, thất bại, gian nan, phúc bạc.

34-QUÊ TRẠCH/PHONG=

ĐẠI QUÁ

(Là quẻ xấu)



Số 30

Đoài trên / Tốn dưới. Là quẻ thứ 34 theo Tiên Thiên, quẻ thứ 28 theo Dịch cổ, thuộc Thượng Kinh.

Đại Quá không có quẻ nghịch đảo, chỉ có quẻ biến là Sơn/Lôi=Di (số 33), nối tiếp quẻ Di với ý nghĩa: vật đã được nuôi dưỡng ắt phải lớn lên. Lớn lên thì có quá, vì vậy quẻ Đại Quá tiếp nối quẻ Di.

Đoài - Kim/Tốn - Mộc: Kim khắc Mộc, quẻ Đại Quá là quẻ “tương khắc”, thuộc nhóm Chấn-Mộc, quẻ tháng 2. Chi phối số cung Chấn (cung số 3) và các số thuộc Mộc: 3 và 8.

Đại Quá có nghĩa là cái lớn thái quá, quá mức, việc lớn quá, người làm quá sức hay nhận nhiều việc đến nỗi quá vất vả không hợp với sức mình. Tượng: quẻ: hình cây bị chìm dưới đầm. Còn có nghĩa là quá lớn, quá mạnh, chất dương thái quá.

Lời quẻ và Lời hào :

<u>Lời Quẻ</u>	<u>Đại quá, đông nao, lợi hữu du vãng, hanh</u> : Quẻ Đại Quá, xà nóc vãng xuống đi lên thì lợi, hanh thông.	<u>Quẻ xấu</u>
<u>Lời Hào:</u> <u>Hào 1</u>	<u>Sơ lục: Ta dụng bạch mao, vô cữu</u> : Lót bằng cỏ tranh trắng, không lỗi.	<u>Hào bình</u>

HOÀNG TUẤN

<u>Hào 2</u>	<u>Cửu nhị: Khô dương sinh đề, lão phụ đắc kỳ nữ thê, vô bất lợi:</u> Cây dương khô đâm rễ non, ông già được vợ trẻ, không có gì bất lợi.	<u>Hào tốt</u>
<u>Hào 3</u>	<u>Cửu tam: Đông nao, hung:</u> Xà nóc vông xuống, hung.	<u>Hào tốt</u>
<u>Hào 4</u>	<u>Cửu tứ: Đông long cát, hữu tha lân:</u> Xà nóc to khoẻ, tốt, có ý khác, đáng tiếc.	<u>Hào xấu</u>
<u>Hào 5</u>	<u>Cửu ngũ: Khô dương sinh hoa, lão phụ đắc kỳ sĩ phu, vô cửu vô dư:</u> Cây dương khô nở hoa, bà già vợ được chồng trai tráng, không lỗi, không khen.	<u>Hào tốt</u>
<u>Hào 6</u>	<u>Thượng lục: Quá thiệp diệt đỉnh, hung, vô cửu:</u> Lợi qua chỗ nước sâu ngập đỉnh đầu, hung, không lỗi.	<u>Hào tốt</u>

Chú ý nội dung: Quẻ Đại Quá còn để chỉ những công việc bất thường, quá đà trong tự nhiên và trong xã hội, như chồng già vợ quá trẻ, hay vợ già chồng quá trẻ, cây khô đâm chồi, cành khô ra hoa v.v.. Hoặc như mái nhà to rộng nhưng xà cột lại cong, lại vông, công việc quá nặng vào tay kẻ bất tài.

Bốn hào dương ở giữa quá mạnh làm cho trên dưới vương mắc, không thông cũng là thượng tầng lớp trung gian trong xã hội quá nhiều, cản trở mọi việc.

Tham khảo Tương Truyền: “Trạch diệt mộc, Đại Quá, Quân tử dĩ, độc lập bất cư, đôn thế vô muôn” : Nước đâm làm chết cây là quẻ Đại Quá. Người quân tử theo đó, mà đứng một mình không sợ, trốn đời không buồn.

Dự báo Hà Lạc: Quẻ Đại Quá chỉ thời vận khó khăn, nhiều tầng lớp trung gian cản trở, mọi việc khó thành. Trong xã hội nhiều việc trọng đại rơi vào tay những kẻ bất tài, tài nhỏ chí to, kế hoạch không sát thực tế nên gây đổ vỡ, như chiếc cột chống nhà không vững. Tài vận kém, kinh doanh kém phát đạt. Thi cử gặp khó khăn. Xuất hành bất lợi. Bệnh tật tương nhẹ hoá nặng. Tình duyên trắc trở, lắm kẻ trung gian dèm pha. Hôn nhân không thuận, khó có kết quả.

Những tuổi nạp Giáp: Tân: Sửu, Hợi, Dậu.

Đinh: Hợi, Dậu, Mùi.

Người có quẻ này sinh vào tháng hai là đắc cách.

KINH DỊCH VÀ HỆ NHỊ PHÂN

Dư báo theo các Hào:

Dư báo Hào 1: Ý Hào :cung kính và cẩn thận thì ít sai lầm (Người TQ. xưa, lót cỏ mao trắng trên nền đất để đặt đồ cúng). Hào có lợi cho những người tính tình cẩn thận, khiêm nhường.

-Mệnh hợp: là những người thanh cao, ẩn dật, không màng danh lợi.

-Mệnh không hợp: cũng là những người có nhân cách tốt, sống thanh bạch.

Dư báo Hào 2: Ý Hào: người gặp may lúc tuổi già, như già trẻ kết hợp. Người phúc lộc đến muộn, vận may phải chờ.

Mệnh hợp: người về già còn lập công giúp nước yên dân.

- Mệnh không hợp: người hậu vận tốt, số muộn, về già mới nhiều phúc lộc.

Dư báo Hào 3: Hào xấu, chỉ sự thiếu ngay thẳng công bằng, không đủ năng lực đảm đương công việc.

- Mệnh hợp: người làm việc lớn nhưng cứng nhắc, không công minh, dân tình không phục, phúc lộc mỏng, không bền.

- Mệnh không hợp: kẻ hung bạo, cậy mạnh hay ức hiếp người khác, dễ gây nên tai vạ, hình án, gặp nhiều gian nan.

Dư báo Hào 4: Hào tốt, chỉ người có thế lực vững vàng, đạo đức tốt, như xà nóc to khoẻ, không thiên vị. Công chức nhiều cơ hội thành công. Kẻ sĩ đậu đạt, được sử dụng. Người thường kinh doanh phát đạt.

- Mệnh hợp: là người chức trọng quyền cao, giường cột của đất nước, phúc lộc lâu bền.

- Mệnh không hợp: cũng là những người có công, có phúc lộc dồi dào.

Dư báo Hào 5: Hào xấu, chỉ sự gặp nghịch cảnh, tưởng lợi trước mắt nhưng không có triển vọng, Công việc không có kết quả, kinh doanh khó khăn, sĩ tử khó tiến.

- Mệnh hợp cách: người quá cương hoá gàn, quyết định không đúng, khó làm nên sự nghiệp.

Mệnh không hợp cách : người gàn, hay làm việc trái khoáy, gặp vất vả, long đong.

Dư báo Hào 6: Hào xấu, phải xông vào nơi nguy hiểm, lâm nguy, dễ

gặp tai nạn, hoặc tổn hao tài sản.

Tuy nhiên sĩ tử có thể đỗ cao. Kinh doanh khó khăn, bị lừa, bị mất.

- Mệnh hợp cách: người vì nước quên mình, phải đương đầu với hiểm nguy, có thể gặp tử nạn.

- Mệnh không hợp cách: cũng là người có chí, xông pha nơi khó khăn, nguy hiểm, dễ gặp tai nạn.

35-QUÊ HOÀ/PHONG=ĐÌNH

(Là quẻ tốt)



Số 29

Ly trên / Tốn dưới. Là quẻ thứ 35 theo Trật tự Tiên

Thiên, quẻ thứ 50 theo Dịch cổ thuộc Hạ Kinh. Đình là quẻ nghịch đảo Trạch/Hoả = Cách (số 46), tiếp nối quẻ Cách, với ý nghĩa là: làm thay đổi vật (Cách) không gì bằng dùng cái vạc (Đình), có thể biến vật sống thành vật chín, vật cứng thành vật mềm. Trong cái vạc, nước lửa có thể phát huy cái dụng mà không hại nhau.

Ly-Hoả/Tốn-Mộc : Mộc sinh Hoả, Quẻ Đình là quẻ “tương sinh”, thuộc nhóm quẻ Ly-Hoả, quẻ của tháng 12. Chi phối các số thuộc quẻ Ly (cung số 9) và các số thuộc Hoả: 2 và 7.

Đình có nghĩa là cái Đình, cái Vạc để nấu thức ăn. Còn có nghĩa là vững chắc, như chiếc vạc ba chân, là uy lực của nhà Vua, quyền lực của đất nước. Ba chân thể hiện sự vững chắc nhất, an toàn nhất. Hoài nghi sự an toàn đó thường dùng hình tượng nặng nhẹ của chiếc đình.

Lời quẻ và Lời hào :

Lời Quẻ	<i>Đình, nguyên cát, hanh;</i> Quẻ đình, rất tốt lành, hanh thông.	Quẻ tốt
Lời Hào: <i>Hào 1</i>	<i>Sơ lục: Đình diên chỉ, lợi xuất bị, đặc thiệp dĩ kỳ tử, vô cữu;</i> Đình chống chân lên, trút đồ bẩn ra có lợi, lấy thêm vợ bé để sinh con, không lỗi.	Hào bình
<i>Hào 2</i>	<i>Cửu nhị: Đình hữu thực, ngã cữu hữu tất, bất ngã năng tức, các;</i> Đình có cái chứa, kẻ thù ta có tất, chẳng đến gần được ta, tốt.	Hào tốt

KINH DỊCH VÀ HỆ NHỊ PHÂN

<u>Hào 3</u>	<u>Cửu tam: Đỉnh nhĩ cách, kỳ hành tặc, trī cao bất thực, phương vũ khuy hối, chung cát:</u> Tai đỉnh rơi, đi thi tặc, mỡ chim trĩ không ăn được, trời mưa, ăn năn vì thiếu thốn, cuối cùng tốt.	Hào tốt
<u>Hào 4</u>	<u>Cửu tứ: Đỉnh chiết túc, phúc công tặc, kỳ hình ốc, hung:</u> Đỉnh gãy chân, đồ đồ ăn của chủ, bị tội giết kín, hung. (hình ốc: Tội bị giết kín).	Hào xấu
<u>Hào 5</u>	<u>Lục ngũ: Đỉnh hoàng nhĩ, kim huyền, lợi trinh:</u> Đỉnh tai vàng, có quai vàng, lợi ở chính bên.	Hào tốt
<u>Hào 6</u>	<u>Thượng cửu: Đỉnh ngọc huyền, đại cát, vô bất lợi:</u> Đỉnh có vòng ngọc, tốt lắm, không có gì không lợi.	Hào tốt

Chú ý nội dung: Ly trống giữa, Tốn hạ hư, tượng của chiếc vạc để đun nấu thức ăn. Lại có nghĩa “cùi và lửa” là ý chỉ sự nấu nướng, lửa cháy trên cùi là chỉ sự hanh thông.

Tham khảo Tương Truyền: “Mộc thương hửu hoá: Đỉnh. Quân tử dĩ, chính vi ngưng mệnh”: Trên gỗ có lửa là quẻ Đỉnh. Người quân tử theo đó làm cho vị trí thêm chính đáng, mệnh của mình thêm vững vàng.

Dự báo Hà Lạc: Quẻ Đỉnh chỉ thời vận tốt, mọi việc hanh thông, cơ hội vững vàng. Trước mắc có thể còn chưa thật thuận lợi nhưng tương lai có nhiều cơ hội tốt, có quý nhân phò trợ. Công danh sự nghiệp dễ thành đạt nhất là tìm được bạn đồng hành hoặc tìm được người đỡ đầu có thể lực. Tài vận khá, lương thực dồi dào, kinh doanh phát đạt. Thi cử dễ đậu cao, tìm việc làm dễ, xuất hành tốt. Bệnh tật nên tìm thầy, tìm thuốc cẩn thận. Kiện tụng dây dưa nhưng cuối cùng sẽ thắng. Tình yêu khó khăn lúc đầu, sau thuận lợi. Hôn nhân dễ thành lương duyên.

Những tuổi nạp Giáp: Tân: Sửu, Dậu, Hợi.

Ký: Dậu, Mùi, Tị.

Người có quẻ này sinh vào tháng 12 là đắc cách, sự nghiệp hiển vinh, phúc lộc dồi dào.

Dự báo theo các Hào:

Dự báo Hào 1: Hào tốt cho thường dân, có sự cải tiến dân được nhờ, như người lật chiếc đỉnh lên để lau chùi trước khi nấu nướng. Gặp vận may, dễ kiếm việc làm, dễ có tài lộc, mọi việc dễ dàng. Công chức khó

thăng tiến nhưng cũng có tài lộc.

Mệnh hợp: người biết cải tiến công việc, thay cũ đổi mới, lợi cho dân, phúc lộc lâu bền.

Mệnh không hợp: người có chí, trước khó khăn, gian khổ, sau gặp vận may thành đạt, có phúc lộc, vợ nhỏ con riêng.

Dự báo Hào 2: Hào tốt (vì hào 2 dương cương), nhưng có kẻ gièm pha, ghen ghét, cần đề phòng (vì hào 1 âm bất chính, coi như kẻ tiểu nhân làm hại người). Quan chức, sĩ tử cần đề phòng bất trắc, bị quấy nhiễu, nhà buôn đắc lợi nhưng cần phòng kẻ gian.

Mệnh hợp: là những người có tài đức, bao giờ cũng có kẻ ghen ghét, nhưng đều là thuộc nguyên khí quốc gia, nên cần đề phòng. Mệnh không hợp: là người có chức vụ, địa vị xã hội, nhưng bị lắm kẻ gièm pha, chê trách.

Dự báo Hào 3: Hào xấu lúc trẻ, (như chiếc đỉnh bị rơi tai, đựng mớ nhưng không ăn được) chỉ kẻ vô dụng, bất tài. Nhưng về già khá hơn. (Hào này hơi tối nghĩa, khó giải thích).

Mệnh hợp: người lúc trẻ vất vả, về già khá hơn. Mệnh không hợp: người có tật, ham lợi, số gian khổ.

Dự báo Hào 4: Hào xấu: bị truất giáng, kỷ luật, ốm đau. Người không có tài đức, tài nhỏ mà chí to. Quan chức khó thăng tiến. Sĩ tử khó thành đạt. Kinh doanh bất lợi, thất thoát, ốm đau.

Mệnh hợp: người có quyền chức nhưng không biết dùng người, làm hỏng việc lớn, bị phạm hình pháp.

Mệnh không hợp: người thủy chung bất nhất, thiếu đức tài, tự chuốc lấy tai vạ.

Dự báo Hào 5: Hào tốt, gặp thời. Công chức, cán bộ dễ thăng tiến. Sĩ tử toại chí, toại nguyện, hiển vinh. Nhà buôn nhiều phúc lợi, kinh doanh phát đạt. Người thường có cuộc sống yên vui.

Mệnh hợp: là người có tài, đức, có địa vị cao, khiêm tốn, cúi mình cầu người, được nhiều người ủng hộ, giúp đỡ, phúc lộc cao dày. Mệnh không hợp: cũng là người tài đức, có nhiều công lao, nhiều phúc lộc.

Dự báo Hào 6: Hào tốt (hào 6 âm vị nhưng là hào dương: âm dương tương dữ, như chiếc đỉnh vòng ngọc). Quan chức đạt danh vị cao sang,

KINH DỊCH VÀ HỆ NHỊ PHÂN

có tài đức. Sĩ tử đỗ cao, được trọng dụng toại nguyện. Kinh doanh có nhiều phúc lộc. Người thương gặp vận may.

Mệnh hợp: là bậc quân tử, tài cao, đức trọng. Các mệnh phụ đức hạnh, tháo vát.

Mệnh không hợp: là người ần danh, dấu tiếng, nhưng phúc lộc nhiều.

36-QUÊ LÔI/PHONG= HẰNG

(Là quẻ tốt)



Số 28

Chấn trên/ Tốn dưới là quẻ thứ 36, theo Tiên thiên, quẻ thứ 32 theo Dịch cổ thuộc

Hạ Kinh. Hằng là quẻ nghịch đảo của quẻ Trạch / Sơn=Hàm (số 14), cũng là quẻ nối tiếp quẻ Hàm, với ý nghĩa: đạo vợ chồng không thể không lâu bền, nên quẻ Hàm được nối tiếp bằng quẻ Hằng.

Chấn-dương Mộc/ Tốn - âm Mộc: Hằng là quẻ “đồng Hành”, thuộc nhóm quẻ Chấn - Mộc, quẻ của tháng giêng. Chi phối các số thuộc quẻ Chấn (cung số 3) và các số thuộc Mộc: 3 và 8.

Hằng có nghĩa là lâu bền, lâu dài, vĩnh hằng. Dùng ý chỉ cuộc hôn nhân lâu bền, ổn định. Chấn quẻ thượng là trai lớn ở ngoài: Tốn quẻ hạ là gái lớn ở trong, đó là lẽ thường của đạo vợ chồng. Trong quẻ Hàm là hai quẻ đảo ngược, tức Đoài và Cấn là hai thiếu nam và thiếu nữ. Sang quẻ Hằng họ đã thành trưởng nam, trưởng nữ. Như vậy là cuộc hôn nhân của họ đã vững bền. Cũng để chỉ những sự việc bền vững như hôn nhân đúng đắn.

Lời Quẻ và lời Hào:

<u>Lời quẻ</u>	<i>Hằng, hanh, vô cữu, lợi trinh, lợi hữu du vãng:</i> Quẻ Hằng hanh thông, lợi chính bền (xem bói có lợi), lợi tiến lên.	<u>Quẻ tốt</u>
<u>Lời Hào:</u> <i>Hào 1</i>	<i>Sơ lục: Tuấn hằng, trinh hung, vô du lợi:</i> Đào sâu vào cái vĩnh hằng, trinh chính cũng hung (xem bói hung), không lợi gì.	<u>Hào xấu</u>
<i>Hào 2</i>	<i>Cửu nhị: Hối vọng:</i> hết ăn năn.	<u>Hào xấu</u>
<i>Hào 3</i>	<i>Cửu tam: Bất hằng kỳ đức, hoặc thừa chi tu, trinh lân:</i> Không giữ được đức hằng, có khi bị xấu hổ, chính bền, cũng then.	<u>Hào xấu</u>

<u>Hào 4</u>	<u>Cửu tứ: Điện vô cảm:</u> Ruộng không chim (ý nói như nơi hoang vắng).	<u>Hào xấu</u>
<u>Hào 5</u>	<u>Lục ngũ: Hằng kỳ đức, trinh, phụ nhân cát, phụ tử hung:</u> Giữ đức hằng. Chinh bền, đàn bà thì tốt, đàn ông thì xấu.	<u>Hào vừa tốt vừa xấu</u>
<u>Hào 6</u>	<u>Thượng lục: Chấn hằng, hung:</u> Làm chấn động đức Hằng, hung.	<u>Hào vừa tốt vừa xấu</u>

Chú ý nội dung: Chấn trên, Tốn dưới, có nghĩa là cứng ngoài, mềm trong, là cái đạo của sự lâu bền. Chấn Tốn lại là hai quẻ biến đối ứng của nhau, cùng đi với nhau là lâu bền vậy.

Tham khảo Tương Truyền: "Lôi phong: Hằng, Quân tử dĩ, lập bất dịch phương": Sấm gió là quẻ Hằng. Người quân tử theo đó mà đứng vững, không đổi hướng.

Dự báo Hà Lạc: Quẻ Hằng chỉ thời vận bền vững, ổn định, lâu dài. Là thời cơ thuận lợi cho việc thi thố tài năng, mưu cầu sự nghiệp. Dễ dàng thành công nếu không quá nhiều kỳ vọng. Tài vận khá, kinh doanh phát đạt. Tìm được việc vừa ý, thi cử đạt kết quả đúng với thực lực. Xuất hành thuận lợi. Bệnh tật dễ khỏi. Kiện tụng lợi ở hoà giải. Tình yêu thuận lợi, hôn nhân được lâu bền.

Những tuổi nạp Giáp: Tân: Sửu, Hợi, Dậu.

Canh: Ngọ, Thân, Tuất.

Người gặp quẻ này lại sinh tháng giêng là cách công danh hiển vinh, tài lộc nhiều. Nếu sinh từ tháng 9 đến tháng 12 thì phúc lộc kém.

Dự báo theo các Hào:

Dự báo Hào 1: Hào xấu, chỉ sự viễn vông xa thực tế, thời vận khó giao du, không được lòng người, khó thành sự nghiệp. Kẻ sĩ không gặp tri kỷ, không toại nguyện.

Mệnh hợp: là người theo đuổi cái vinh cửu, khó thành đạt, biết đổi mới thì có thể thành công.

Mệnh không hợp: người không hiểu thời thế, không biết lựa sức mình, thất bại, vất vả.

Dự báo Hào 2: Hào tốt, (Hào 2 cương trung), được tiếng tốt, giữ được cơ nghiệp, địa vị, được kính trọng.

Mệnh hợp: kẻ sĩ có tài đức, giữ được đạo trung chính, phúc lộc lâu bền.

KINH DỊCH VÀ HỆ NHỊ PHÂN

Mệnh không hợp: người ngay thẳng, khoẻ mạnh, sống lâu.

Dự báo Hào 3: Hào xấu: công chức dễ bị kỷ luật, truất giáng. Sĩ tử dễ làm liễu, bị tai tiếng xấu, bị nhục. Người thường dễ bị kiện tụng, quấy rầy.

Mệnh hợp: người hay thay đổi chính kiến, dễ mắc sai lầm, bị chê cười, khó thăng tiến.

Mệnh không hợp: người xấu tính, dễ thay lòng đổi dạ, bị chê trách, không được tin dùng.

Dự báo Hào 4: Hào xấu, như người đi săn đến nơi không có chim muông. Công chức khó thăng tiến, ít phúc lộc. Sĩ tử khó thành đạt. Người kinh doanh không kết quả.

Mệnh hợp: người ham địa vị, quyền lợi, muốn kéo dài hưởng thụ mà không làm nên công trạng gì.

Mệnh không hợp: kẻ cơ nhỡ, kiếm sống khó khăn, việc không ra việc.

Dự báo Hào 5: Hào vừa tốt vừa xấu, như ý Hào: giữ đức trinh lâu bền là đức tốt đối với đàn bà, đàn ông mà như thế là hung, là người không biết theo thời hành động.

Mệnh hợp: là người tài đức, được vợ hiền giúp sức, biết đổi mới cho thích ứng với thời đại, tạo được sự nghiệp vẻ vang. Mệnh không hợp: kẻ nhu nhược không có thực quyền, bị vợ lằng loàn khống chế, bỏ lỡ thời cơ, làm hỏng việc. Hoặc là kẻ a dua, xu thời, bị người chê cười, khinh rẻ.

Dự báo Hào 6: Hào vừa tốt vừa xấu, giữ được đạo Hằng bình thường là tốt; không giữ được bình thường, lại làm chấn động quá mức cái bền vững là xấu.

Mệnh hợp: người biết đạo Hằng, đã đến cùng thì biến, không gây nên kinh động, tạo dựng được sự nghiệp. Mệnh không hợp: người hiếu động, hay gây ồn ào bất ổn, dễ bị đổ vỡ, hay lộng hành tạo nên thất bại. Hoặc là người thích khuyếch đại công lao to hơn sự thật, gây chấn động, bất an.

37- QUÊ THUẦN TỐN

Số 27

(Là quẻ tốt)

Tốn trên/ Tốn dưới. Là quẻ thứ 37 theo Tiên Thiên, quẻ thứ 57

theo Dịch cổ thuộc Hạ Kinh. Tốn là quẻ nghịch đảo của quẻ Thuận Đoài (số 54), tiếp nối quẻ Lữ, với ý nghĩa : khách Lữ hành mà không nhún thuận thì lấy đầu chỗ dung thân, vì vậy mà quẻ Tốn nối tiếp quẻ Lữ. Tốn là quẻ đồng Hành “âm Mộc” quẻ của tháng 4. Chi phối các số thuộc quẻ Tốn (cung số 4) và các số của Mộc: 3 và 8.

Tốn có nghĩa là thắm vào, nhập vào, xuyên thấu, như gió có thể xuyên thấu bất cứ khe hở nào. Cũng có nghĩa là nhún thuận, thuận theo, là khiêm tốn, thoái nhượng. Tượng quẻ; một hào âm nhún hai hào dương, tượng cửa sự nhún thuận.

Lời Quẻ và lời Hào:

<u>Lời Quẻ</u>	<i>Tốn tiểu hanh, lợi hữu du vãng, lợi kiến đại nhân:</i> Quẻ Tốn hanh thông it, tiến lên có lợi, ra mắt đại nhân có lợi.	<u>Quẻ tốt</u>
<u>Lời Hào:</u> <u>Hào 1</u>	<i>Sơ lục: Tiến thoái, lợi vũ nhân chi trinh:</i> Tiến lui, lợi chính bền của nhà võ. (Lợi xem bói cho nhà võ)	<u>Hào tốt</u>
<u>Hào 2</u>	<i>Cửu nhị: Tốn tại sàng hạ, dung sử vụ phân nhược, cát, vô cửu:</i> Nhu thuận ở dưới giường, cách dùng của thầy bói, thầy cúng, tốt, không lỗi.	<u>Hào bình</u>
<u>Hào 3</u>	<i>Cửu tam: Tân tốn lân:</i> Nhu thuận quá đáng, xấu hổ.	<u>Hào xấu</u>
<u>Hào 4</u>	<i>Lục tứ: Hối vong, điền hoạch tam phạm:</i> Hết ăn năn, ruộng thu hoạch được ba loại.	<u>Hào xấu</u>
<u>Hào 5</u>	<i>Cửu ngũ: Trinh cát, hối vong, vô bất lợi, vô sơ hữu chung, tiên canh tam nhất, hậu canh tam nhất, cát:</i> Chính bền tốt (xem bói tốt), hết ăn năn, không có gì bất lợi, không có đầu mà có cuối, trước đổi mới ba ngày, sau đổi mới ba ngày, tốt.	<u>Hào tốt</u>
<u>Hào 6</u>	<i>Thượng cửu: Tốn tại sàng hạ, tăng kỳ tư phủ, hung:</i> Nhu thuận dưới giường, mất cả cửa cái và đồ hộ thân (chiếc riêu), hung	<u>Hào xấu</u>

Chú ý nội dung: Tượng quẻ: một âm ở dưới nhún thuận hai dương, ở quẻ này hào âm làm chủ nên chỉ có hanh thông nhỏ. Hai lần nhún là quẻ Tốn, nhún hai lần là trên dưới đều nhún thì đến đâu cũng lọt, làm tăng được cái mệnh của mình lên. Tuy nhiên nhún thuận phải theo chính nghĩa, làm theo đại nhân mới là chân chính, vì vậy mới có ý “lợi ở

KINH DỊCH VÀ HỆ NHỊ PHÂN

chỗ tiến lên và ở việc gặp đại nhân”. Hào hai và hào năm dương, chính là nãi nhún thuận theo hai hào trung chính đó.

Tham khảo Tượng Truyền: “Tuỳ phong, Tốn. Quân tử dĩ, thân mệnh hành sự”: Gió theo nhau là quẻ Tốn. Người quân tử theo đó mà nhắc lại mệnh lệnh để thi hành công việc.

Dự báo Hà Lạc: Quẻ Tốn chỉ thời vận lợi cho việc nhỏ, việc lớn khó thành, lợi cho nữ giới bất lợi cho nam giới. Nói chung, không phải thời thuận lợi, có nhiều khó khăn, công danh sự nghiệp khó thành đạt, dễ bị mê hoặc bởi sự dụ dỗ, lời nói ngọt. Nếu có những người có quyền thế, có tiếng tăm và đạo đức làm chỗ dựa thì có thể thành đạt. Tài vận nhỏ, kinh doanh nhỏ thì có lợi. Tìm việc làm và thi cử khó khăn. Xuất hành bất lợi. Kiện tụng dây dưa, tốn kém, nên tránh thì hơn. Tình yêu và hôn nhân không thuận, khó gặp được người vừa ý.

Những tuổi nạp Giáp: Tân: Sửu, Hợi, Dậu, Mùi, Tị Mão.

Người gặp quẻ này, sinh tháng tư là đắc cách, công danh sự nghiệp có nhiều cơ may phát triển. Sinh vào mùa xuân, mùa hạ cũng thuận, nhiều cơ hội thành công.

Dự báo theo các Hào:

Dự báo Hào 1: Hào tốt cho nhà bình, không tốt cho người thường. Quan chức thăng thoái bất thường, được mất bất định. Người thường dễ bị nghi ngờ, gièm pha, khi mất, khi được.

Mệnh hợp: người có trí, biết tiến thoái, lập được công, tạo dựng được sự nghiệp.

Mệnh không hợp: người tính tình do dự, thiếu quyết đoán, chỉ làm việc nhỏ, phúc lộc mỏng.

Dự báo Hào 2: Hào tốt đối với những người nhu thuận, cúi mình cầu người. Hào này đắc trung nhưng không đắc chính (âm vị dương hào) nên phải ép mình nhu thuận. Quan chức làm những việc không liên quan đến chính trị, như nghiên cứu Sử, Lịch Toán. Sĩ tử thành danh. Người thường kinh doanh phát đạt.

Mệnh hợp: người có tài đức mà nhu thuận, có địa vị cao, phúc lộc bền.

Mệnh không hợp: tốt thì làm thầy thuốc. Hoặc làm các thầy tướng số, tăng ni.

Dự báo Hào 3: Hào xấu. Công chức dễ bị thành kiến, khiển trách, khó thăng tiến. Sĩ tử long đong, bị tổn hại thanh danh, khó thành đạt. Người thường cùng quẫn, làm điều xấu hổ.

Mệnh hợp: người nhún mình quá mức, không hợp với vị trí, trở thành lối bịch, bị chê cười. Hoặc người thiếu sự nhún thuận, kiêu căng, xa rời quần chúng. Mệnh không hợp: kẻ ngỗ ngược hay gây sự, không biết nhún nhường; hoặc kẻ xu nịnh lộ liễu, mọi người không ưa.

Dư báo Hào 4: Hào tốt cho những người trông coi việc quân cơ, nghi lễ. Sĩ tử công thành, danh toại. Người thường kinh doanh đắc lợi.

Mệnh hợp: người có tài đức, có công to nhưng vẫn giữ được tính khiêm nhường, phúc lộc cao dày.

Mệnh không hợp: là người giàu sang, có nhiều điền sản.

Dư báo Hào 5: Hào tốt về sau, hào này vừa đắc chính, vừa đắc trung. Hào muốn nói: Việc gì muốn thay đổi đều phải suy nghĩ kỹ trước sau mới tiến hành. Quan chức lập được công về sau. Kẻ sĩ thành đạt muộn. Người thường đạt phúc lợi về cuối.

Mệnh hợp: người có trí, biết uốn nắn mọi việc cho hợp lẽ, lúc trẻ khó khăn, về sau thành đạt, lập được nhiều công, xây dựng được sự nghiệp. Mệnh không hợp: người gặp việc gian nan lúc trẻ, về già được toại nguyện.

Dư báo Hào 6: Hào xấu, vì quá nhu thuận không xứng với vị trí trở thành xấu. Quan chức bị tổn hại, truất giáng, kỷ luật. Kẻ sĩ long đong vì tính quá nhu nhược. Người thường bị hao tán tài sản. Số tốt có hậu sẽ được quý nhân giúp đỡ, đạt được phú quý về già.

Mệnh hợp: kẻ có chức trọng quyền cao mà không biết cách xử sự, tự hạ mình quá mức để cố giữ địa vị, bị thiên hạ chê cười, lưu tiếng xấu cho hậu thế.

Mệnh không hợp: kẻ bí lậu, luồn cúi, nhưng cũng không thoát khỏi số gian nan vất vả, tự gây tai vạ.

KINH DỊCH VÀ HỆ NHỊ PHẦN

38- QUÊ THỦY/ PHONG = TỈNH



Số 26

(Là quẻ xấu)

Khảm trên/Tốn dưới. Là quẻ thứ 38 theo Tiên Thiên, quẻ thứ 48 theo Dịch cổ, thuộc Hạ Kinh. Tỉnh là quẻ nghịch đảo của quẻ Trạch/ Thủy = Khốn (số 22), tiếp nối quẻ Khốn, với ý nghĩa: Khốn ở trên ất phải quay xuống dưới; vật ở dưới không gì bằng giếng, vì vậy quẻ Tỉnh nối tiếp quẻ Khốn.

Khảm - Thủy/ Tốn - Mộc: Thủy sinh Mộc, quẻ Tỉnh là quẻ “tương sinh”, thuộc nhóm quẻ Chấn - Mộc, quẻ của tháng ba. Chi phối số cung Chấn (số 3) và các số của Mộc: 3 và 8.

Tỉnh có nghĩa là cái giếng, là cái mọi người cần đến. Không có giếng, không có nước ăn, nước rửa. Tượng quẻ: dưới nước có cái bằng gỗ, tức cái gàu múc nước. Nước và gàu tượng trưng cho cái giếng. Tỉnh còn có nghĩa là yên lặng, sự trầm tĩnh đợi thời như đợi mạch nước giếng khơi.

Lời Quẻ và lời Hào:

Lời Quẻ	<i>Tỉnh, cái áp bất cái tỉnh, vô táng vô đắc, vãng lai tỉnh tỉnh, hất chi diệc vi duật tỉnh, luy kỳ bình, hung:</i> Quẻ Tỉnh, đổi làng không đổi giếng, không mát không được, người qua lại múc nước giếng, thông giấy chưa tới giếng mà gàu đã vỡ, hung	Quẻ xấu
Lời Hào: <i>Hào 1</i>	<i>Sơ lục: Tỉnh nê bất thực, cựu tỉnh vô cảm:</i> Giếng bùn không ăn được, giếng cũ không chìm.	Hào xấu
<i>Hào 2</i>	<i>Cửu nhị: Tỉnh cốc xa phụ, ứng tề lâu:</i> Giếng hang nước bắn vào éch nhái, cái vò nút đã rò.	Hào xấu
<i>Hào 3</i>	<i>Cửu tam: Tỉnh diệp bất thực, vi ngã tâm trắc, khả dụng cấp, vương minh tỉnh thu kỳ phúc:</i> Giếng trong mà không ăn, làm lòng ta buồn ngủi, có thể múc nước lên dùng, vua sáng suốt cùng hưởng phúc đó.	Hào vừa tốt vừa xấu
<i>Hào 4</i>	<i>Lục tứ: Tỉnh thiêu, vô cữu:</i> Giếng xây bờ, không lỗi.	Hào tốt
<i>Hào 5</i>	<i>Cửu ngũ: Tỉnh liệt, hàn tuyền thực:</i> giếng trong, suối lạnh ăn.	Hào tốt
<i>Hào 6</i>	<i>Thượng lục: Tỉnh thu, vật mac, hữu phụ, nguyên cát:</i> Lây nước giếng, chớ đập kín, có lòng tin, rất tốt.	Hào tốt

Chú ý Nội dung: Cái giếng có ích cho mọi người, cái dư của nó là mọi người đều được dùng nó, không dùng nó cũng không đầy thêm lên, mà múc dùng nó cũng không cạn đi, cứ múc đi nó lại sinh ra, không mất không được. Tuy nhiên giếng muốn dùng tốt thì phải tu sửa, nạo vét để nó không đọng bùn, luôn luôn có nước giếng trong.

Tham khảo Tương Truyền: “Mộc thương hữu thủy, Tỉnh. Quán từ đi, lao dân khuyến tướng”: Trên cây có nước là quẻ Tỉnh. Người quân tử theo đó mà uỷ lạo dân, khuyến khích sự giúp đỡ lẫn nhau.

Dư báo Hà iac: Quẻ Tỉnh chỉ thời vận khó khăn, như có giếng mà

vỡ gàu, không có gì để mức nước. Mọi việc đình đốn, không có cơ hội tốt để tiến hành công việc, sự nghiệp khó thành. Cần phải giữ gìn tu sửa cái cũ thì tốt hơn. Tài vận bình thường, có nhờ vốn cũ hoặc của kế thừa. Xuất hành không tốt. Thi cử đạt mức bình thường. Tình yêu và hôn nhân có thể thành nhưng không được như ý.

Những tuổi nạp Giáp: *Tân*: Sửu, Hợi, Dậu

Mậu: Thân, Tuất, Tị.

Người gặp quẻ này nếu sinh tháng ba là đặc cánh, có nhiều cơ may để công thành danh toại.

Dự báo theo các Hào:

Dự báo Hào 1: Hào xấu, chỉ những kẻ lạc hậu, cổ lỗ, không theo kịp thời thế, không làm nên việc. Kẻ mệnh yếu (Nội dung ý Hào: Quá cổ lỗ, không dùng được, đồ bỏ đi, như cái giếng cũ đầy bùn, không ăn được. Mệnh hợp: người không gặp thời, có tài không được dùng, không thành sự nghiệp.

Mệnh không hợp: kẻ bảo thủ, ngu tối, kém trí, bị đời bỏ đi, người yếu mệnh, bị bệnh đường ruột.

Dự báo Hào 2: Hào xấu, không có thời cơ tốt, phải lui về an dưỡng, đợi thời. (Hào 2 đặc trưng nhưng không đặc vi, như người có đức nhưng không có lực để làm việc lớn, như cái giếng ít nước chỉ đủ dùng cho lũ ếch nhái, như cái vò nứt không đựng nước được).

Mệnh hợp: người có đức nhưng không gặp được minh chủ, an phận thủ thường.

Mệnh không hợp: kẻ vô danh tầm thường, người có tật.

Dự báo Hào 3: Hào vừa tốt vừa xấu, như hào 3 dương cương đắc chinh, nhưng hào đối ứng là hào 6 âm sắp biến, như người quân tử không gặp được minh chủ, như nước giếng sạch mà không được mức lên dùng. Tuế vận xấu: quan chức khó thăng tiến, khó thi thố được tài năng. Kẻ sĩ chưa gặp thời, khó thành sự nghiệp. Nhà buôn kinh doanh khó khăn, phúc lợi ít. Có thể có điều buồn phiền.

Mệnh hợp: người có tài đức được trọng dụng, lập được công, phúc lộc nhiều.

Mệnh không hợp: người có tài chưa được dùng, công danh chưa thành,

KINH DỊCH VÀ HỆ NHỊ PHÂN

bông lộc chưa có.

Dự báo Hào 4: Hào tốt, thời của sự tu dưỡng, trau dồi, như cái giếng được sửa sang lại. Quan chức nên điều trần. Sĩ tử nên trau dồi thêm trí thức, phẩm hạnh đợi thời. Người thường lợi việc sửa chữa, tu tạo nhà cửa. Mệnh hợp: người có đức nhưng mềm yếu không lập được công lớn (vì hào này âm nhu), nhưng làm được tấm gương về tu dưỡng. Mệnh không hợp: người có mưu trí nhưng không gặp được cơ hội tốt để thi thố tài năng.

Dự báo Hào 5: Hào tốt, quan chức lập được công, phúc lộc nhiều. Kẻ sĩ gặp thời, công thành danh toại. Nhà buôn kinh doanh đắc lợi. Người thường gặp may mắn, công việc trôi chảy.

Mệnh hợp: người có tài đức, công thành danh toại, phúc lộc cao dày.

Mệnh không hợp: người tuy an phận, nhưng có cuộc sống an nhàn.

Dự báo Hào 6: Hào tốt, phúc lộc đã đến nên để mọi người cùng hưởng, chớ giữ lấy một mình, như nước giếng trong mức lên không được đậy kín. Chi tuệ vận tốt: quan chức dễ thăng tiến, nhiều phúc lợi. Sĩ tử toại chí, hoàn thành sự nghiệp. Người thường kinh doanh phát đạt.

Mệnh hợp: người có đức, có tài, có công lao lớn.

Mệnh không hợp: cũng là người ngay thẳng, có óc làm giàu.

39 - Quẻ Sơn/ Phong = Cổ

(Là quẻ tốt)



Số 25

Cấn trên/ Tốn dưới. Là quẻ thứ 39 theo Tiên Thiên, thứ

18 theo Dịch cổ, thuộc Thượng Kinh.

Cổ là quẻ nghịch đảo của quẻ Trạch/ Lôi = Tuyền (số 38), nối tiếp quẻ Tuyền, với ý nghĩa: đã đi theo người ắt phải có việc, vì vậy mà quẻ Cổ tiếp nối quẻ Tuyền.

Cấn - Thổ/Tốn - Mộc: Mộc khắc Thổ, quẻ Cổ là quẻ “tương khắc”, thuộc nhóm quẻ Tốn - Mộc, quẻ của tháng giêng. Chi phối số cung Tốn (cung số 4) và các số thuộc Mộc: 3 và 8.

Cổ có nghĩa là công việc, lại có nghĩa là hư hoại, đổ nát. Tượng chữ “cổ”: trên là chữ trùng, là sâu bọ, dưới chữ mãnh là cái chậu. Cái chậu đựng đồ mà sinh sâu bọ là thứ đã mục hỏng. Tượng quẻ: dưới quẻ Tốn

là trường nữ, trên quẻ Cấn là thiếu nam. Trường nữ là người phụ nữ đã già dặn mà lại chịu dưới thiếu nam là loạn về tình dục, là gái lớn làm mê hoặc trai nhỏ. Đó đều là những điều hủ bại cần chấn chỉnh.

Lời Quẻ và lời Hào:

Lời Quẻ	<i>Cổ, nguyên hanh, lợi thiệp đại xuyên, tiên giáp tam nhật, hậu giáp tam nhật:</i> Quẻ cổ, đầu cả, hanh thông, lợi qua sông lớn, trước ngày Giáp ba ngày, sau ngày Giáp ba ngày.	<u>Quẻ tốt</u>
Lời Hào: <i>Hào 1</i>	<i>Sơ lục: Cán phụ chi cổ hữu tử, khảo vô cữu, lê, chung cát:</i> Càng đáng cái đồ nát của cha có con, cha không lỗi, nhưng lo sợ, sau tốt.	<u>Hào tốt</u>
<i>Hào 2</i>	<i>Cửu nhị: Cán mẫu chi cổ, bất khả trinh:</i> Càng đáng cái đồ nát của mẹ, không thể chính bền được (không thể xem bói).	<u>Hào tốt</u>
<i>Hào 3</i>	<i>Cửu tam: Cán phụ chi cổ, tiểu hữu hối, vô đại cữu:</i> Càng đáng cái đồ nát của cha, có hối nhỏ, không lỗi lớn.	<u>Hào tốt</u>
<i>Hào 4</i>	<i>Lục tứ: Du phụ chi cổ, vãng kiến lân:</i> Kéo dài sự đồ nát của cha, càng lâu càng thấy tiếc.	<u>Hào xấu</u>
<i>Hào 5</i>	<i>Lục ngũ: Cán phụ chi cổ, dụng dư:</i> Càng đáng việc đồ nát của cha, được khen.	<u>Hào tốt</u>
<i>Hào 6</i>	<i>Thượng cửu: Bất sự vương hầu, cao thượng kỳ sư:</i> Không thờ vương hầu, là việc cao thượng.	<u>Hào bình</u>

Chú ý nội dung: Quẻ Cổ có nghĩa là nát hỏng đến cực điểm. Cuộc thế hết nát đến lành, hết loạn đến trị, vì vậy sự đồ nát đã đến lúc phải làm lại, cái loạn sẽ dẫn đến cái trị, cho nên nói là “lợi sang sông lớn” cũng là lợi cho việc lớn, cho người đức tài thi thố tài năng.

Tham khảo Tương truyền: “*Sơn hạ hữu phong, cổ, Quân tử dĩ chấn dân, dục đức*”: Dưới núi có gió là quẻ Cổ. Người quân tử theo đó mà chấn hưng dân, nuôi dưỡng đức.

Dự báo Hà Lạc: Quẻ Cổ chỉ thời vận hủ bại, đồ nát, đầy khó khăn, trắc trở, không có cơ hội thành đạt cần phải chờ thời thế đổi thay. Sự nghiệp công danh không thành. Tài vận khó khăn, kinh doanh thua lỗ, nên tạm dừng thì hơn. Xuất hành bất lợi, dễ hao tài tốn của. Thi cử khó đạt. Bệnh tật dây dưa. Tình yêu không ổn định, đừng núi này trông núi nọ. Hôn nhân khó thành.

KINH DỊCH VÀ HỆ NHỊ PHÂN

Những tuổi nạp Giáp: Tân, Sửu, Hợi, Dậu.

Bính: Tuất, Tý, Dần.

Người gặp quẻ này, sinh vào tháng giêng là gặp các công danh phú quý. Tuy nhiên đối với gia đình, cha mẹ thường kém hòa thuận

Tham khảo thêm các Hào:

Dư báo Hào 1: Hào tốt, biết chấn hưng việc làm của người trước. Quan chức chính đốn được công việc, được tin nhiệm. Kê sĩ làm rạng rỡ cha ông. Người thường phát triển được cơ nghiệp cũ, kinh doanh giỏi, nhiều phúc lợi. Mệnh hợp: người làm sáng cơ nghiệp cha ông. Mệnh không hợp: người có chí, gặp khó khăn không thoái chí. Tuy không nhờ được tổ nghiệp nhưng xây dựng được cơ đồ.

Dư báo Hào 2: Hào tốt, biết đổi mới theo thời thế, không cố chấp (như ý hào: sửa đổi việc của người trên không thể cố chấp theo cái cũ). Tuế vận: gặp thời cải cách, quan chức có tài chinh đốn chính sự. Kê sĩ sáng tác được nhiều công trình mới. Người thường kế thừa và làm sáng được nghiệp tổ tông.

Mệnh hợp: người có trí, sửa sang được cái cũ, đổi mới được công việc, tạo dựng được sự nghiệp.

Mệnh không hợp: cũng là người trung thực nhưng không tranh thủ được sự đồng tình của quần chúng, không làm nên việc.

Dư báo Hào 3: Hào tốt, nhưng là thời dễ phát sinh nóng vội, cứng nhắc, cần khắc phục.

Mệnh hợp: là người cương quyết, không vì nể, thiên vị, chấn chỉnh được cái sai cũ.

Mệnh không hợp: gặp khó khăn lúc đầu, không thi thố được tài năng, nhưng sau được dùng.

Dư báo Hào 4: Hào xấu, thời của sự đổ nát kéo dài. Thường nhiều kẻ bất tài, hư danh, hư vị, nói suông chiếm địa vị trong bộ máy quan chức. Sĩ tử rệu rã chè bê tha. Người thường ăn chơi, cờ bạc.

Mệnh hợp: người bất tài, thiếu quyết đoán, không cải cách được công việc, không chấn hưng được cơ nghiệp. Mệnh không hợp: kẻ hoài nghi, không có mục đích, chủ định, không thể làm nên sự nghiệp.

Dư báo Hào 5: Hào tốt, mọi người có cơ may phát triển, quan chức thăng tiến. Sĩ tử đỗ đạt, được dùng. Người thường xây dựng được sự nghiệp.

Mệnh hợp: người sáng lập được nghiệp, cha mẹ thom lây.

Mệnh không hợp: cũng là người giữ được cơ nghiệp cha ông, được mọi người tôn kính.

Dự báo Hào 6: Hào bình, vừa tốt, vừa xấu. (như hào khuyển: không sùng bá cá nhân dù là bậc vương hầu, chỉ sùng bá lý tưởng). Đối với người ngay thẳng thì chưa gặp thời, còn phải chờ. Quan chức khó thăng tiến. Sĩ tử khó thành danh, người thường không gặp vận. Thời vận lợi cho bọn xu thời xiểm nịnh.

Mệnh hợp: là người cao thượng giữ được danh tiết, địa vị, không xu nịnh theo thời.

Mệnh không hợp: cũng là người không xu thời phạm tục, giữ cuộc sống đạm bạc, thanh cao.

40 - QUÈ ĐỊA / PHONG = THĂNG  Số 24

(Là quẻ tốt)

Khôn trên/Tốn dưới. Là quẻ thứ 40 theo Tiên Thiên, quẻ thứ 46 theo Dịch cổ, thuộc

Hạ Kinh. Thăng là quẻ nghịch đảo của quẻ Trạch/Địa = Tụy (số 6), tiếp nối theo quẻ Tụy, với ý nghĩa: các vật đã tích tụ, đã hợp lại (Tụy), ắt phải càng cao lớn, vì vậy quẻ Thăng tiếp nối quẻ Tụy.

Khôn - Thổ/Tốn-Mộc: Mộc khắc Thổ, quẻ Thăng là quẻ “tương khắc”, thuộc nhóm quẻ Chấn - Mộc, quẻ của tháng tám. Chi phối số cung Chấn (cung số 3) và các số thuộc Mộc: 3 và 8.

Thăng có nghĩa là đi lên, tiến từ thấp lên cao, là thăng tiến. Tượng cái cây mọc lên từ trong đất (quẻ Tốn dưới quẻ Địa), cho nên đức của quẻ là hanh thông, như người tiến lên phía trước, hay tiến về phương nam có nghĩa là tiến về phía trước mặt không bị cản trở gì.

Lời Quẻ và lời Hào:

Lời Quẻ:	<i>Thăng, nguyên hanh, dụng kiến đại nhân, vật tuất, nam chinh cát;</i> Quẻ Thăng, đầu cả hanh thông, dùng ra mắt đại nhân, chớ lo, đi về phương nam tốt.	Quẻ tốt
Lời Hào: Hào 1	<i>Sơ lục: Doãn thăng, đại cát;</i> Thuận tình thăng tiến, rất tốt.	Hào tốt

KINH DỊCH VÀ HỆ NHỊ PHÂN

<u>Hào 2</u>	<u>Cửu nhị: Phu nữ lợi dụng thược, vô cửu:</u> có lòng thành lợi dụng lễ (thược) không lỗi.	<u>Hào tốt</u>
<u>Hào 3</u>	<u>Cửu tam: Thăng hư áp:</u> Thăng tiến dễ dàng như vào cái áp bỏ trống.	<u>Hào tốt</u>
<u>Hào 4</u>	<u>Lục tứ: Vương dụng hưởng vu Kỳ sơn, cát, vô cửu:</u> Vua dùng hưởng ở núi Kỳ tốt, không lỗi.	<u>Hào tốt</u>
<u>Hào 5</u>	<u>Lục ngũ: Trinh cát, thăng giai:</u> Chính bền tốt (xem bói tốt), tiến lên thêm.	<u>Hào tốt</u>
<u>Hào 6</u>	<u>Thượng lục: Minh thăng, lợi vu bất tức chi trinh:</u> Mở ám tiến lên, chỉ lợi giữ chính bền không dứt.	<u>Hào xấu</u>

Chú ý Nội dung: Có ba quẻ Dịch biểu thị sự tiến lên, sự thăng tiến. Đó là: quẻ Thăng (số 24), quẻ Tấn (số 5) và quẻ Tiệm (số 11). Quẻ Tấn thăng lên trong lúc mặt trời mới mọc (Ly trên, Khôn dưới), tuy mạnh nhưng còn có sai sót, quẻ Tiệm thì dần dần như cây mọc trên núi (Tốn trên Cấn) vững chắc nhưng khó khăn. Còn quẻ Thăng là quẻ tiến lên đẹp nhất, như cây mọc trong đất cứ vươn thẳng lên, vững chắc và tự tin. Đó cũng chính là ba trạng thái tâm thế khác nhau của con người.

Tham khảo Tương Truyền: "Địa trung sinh Mộc, Thăng, Quân tử dĩ, thuận đức, tích tiểu dĩ cao đại". Trong đất sinh cây là quẻ Thăng. Người quân tử theo đó mà thuận theo đức, góp cái nhỏ thành cái cao lớn hơn.

Dự báo Hà Lạc: Quẻ Thăng chỉ thời vận ngày một tốt dần lên, nhiều thuận lợi để đạt được ý nguyện. Thời cơ trước mắt là sáng sủa, hậu vận khá hanh thông. Công danh sự nghiệp dễ hoàn thành, sự thăng tiến dễ dàng, không trở ngại nào lớn. Sẽ có danh vọng và địa vị cao, vững chắc. Tài vận khá, kinh doanh phát triển, phúc lộc nhiều. Xuất hành tốt, mất của tìm lại được. Thi cử đậu đạt cao. Bệnh nhẹ dễ khỏi. Kiện tụng dễ thắng. Tình yêu không nên vội vã để tránh bóng bọ, dễ được như ý nguyện.

Hôn nhân thuận lợi, dễ thành lương duyên, gia đình bền chặt.

Những tuổi nạp Giáp: Tân: Sửu, Hợi, Dậu.

Ất hoặc Quý: Sửu, Hợi, Dậu

Người có quẻ này lại sinh tháng tám là đặc cách, số công danh lớn, phúc lộc dồi dào.

Dự báo theo các Hào:

Dự báo Hào 1: Hào tốt cho mọi người: quan chức dễ thăng tiến, được

đề bạt lên cao. Kề sĩ gặp thời, đậu cao, được sử dụng, tiến nhanh. Người thường kinh doanh đắc lợi.

Mệnh hợp: người có tài đức lại gặp thời, được cấp trên giúp đỡ, thăng tiến mạnh thành người mang trọng trách quốc gia. Mệnh không hợp: cũng là người gặp thời vận, được nhiều người giúp đỡ, làm hưng thịnh được nghiệp nhà.

Dự báo Hào 2: hào tốt, dễ thăng tiến, nhiều vận may để hoàn thành sự nghiệp. Người thường có việc vui mừng, bệnh nặng qua khỏi. Mệnh hợp: người có tài đức, làm nên sự nghiệp, phúc lộc đầy.

Mệnh không hợp: cũng là người làm nên sự nghiệp, tuy không cao, nhiều phúc lộc.

Dự báo Hào 3: Hào tốt, quan chức dễ được đề bạt lên địa vị cao. Sĩ tử được toại nguyện, thành danh. Người thường kinh doanh phát đạt.

Mệnh hợp cách: người có thể mạnh, thành đạt dễ dàng, phúc lộc lớn.

Mệnh không hợp cách: Cũng là người ít gặp trở lại, thăng tiến dễ dàng, toại nguyện. Mệnh xấu (hào 3 biến) dễ thành quẻ Sư, tượng cái xe chở xác.

Dự báo Hào 4: Hào tốt (Hào 4, âm nhu thuận đắc chính, dễ thăng tiến). Quan chức gặp thời, thuận lợi trên đường công danh. Sĩ tử đỗ đạt, được trọng dụng. Người thường kinh doanh đắc lợi, nhiều lộc.

Mệnh hợp cách: người có lòng thành kính, nhu thuận, thành công trong sự nghiệp.

Mệnh không hợp cách: người chán hưng được cơ nghiệp cha ông, ăn ở được lòng mọi người.

Dự báo Hào 5: Hào tốt, quan chức dễ dàng thăng tiến, sĩ tử thành danh. Người thường kinh doanh phát đạt. Mệnh hợp: Đỗ đạt cao, thăng tiến dễ dàng, phúc lộc cao đầy.

Mệnh không hợp: người tháo vát trong công việc, lập được thân.

Dự báo Hào 6: Hào xấu, dễ bị tai tiếng xấu, lời thị phi, kiện tụng. Lợi cho sự rút lui, tu đức, sửa mình.

Mệnh hợp: người có địa vị cao nhưng biết tu đức, giữ mình, giữ được vị trí.

Mệnh không hợp: kẻ bất tài, tham quyền cố vị, tự chuốc lấy tai vạ.

KINH DỊCH VÀ HỆ NHỊ PHÂN

41- QUÊ THIÊN / THỦY = TỤNG



Số 23

(Là quẻ bình)



Càn trên / khảm dưới. Là quẻ thứ 41 theo Tiên Nhiên.

Quẻ thứ 6 theo Dịch cổ,

thuộc Thượng Kinh. Tụng là quẻ nghịch đảo của quẻ Thủy/ Thiên = Nhu (số 58), tiếp nối quẻ Nhu với ý nghĩa : ăn uống thì dễ sinh kiện tụng, vì vậy mà quẻ tụng nối tiếp quẻ Nhu.

Càn-Kim / Khảm-Thủy: Kim sinh Thủy, quẻ Tụng là quẻ “tương sinh”, thuộc nhóm quẻ Ly-Hỏa, quẻ của tháng hai. Chi phối số cung Ly (cung số 9) và số của Hỏa; 2 và 7.

Tụng có nghĩa là kiện tụng, tố tụng, tranh biện phải trái. Kiện tụng vốn là việc đời nào cũng có, xảy ra trong mối quan hệ giữa con người với nhau, hoặc giữa các tập thể, các hội đoàn, các đảng phái, hoặc giữa cá nhân và xã hội, giữa các địa phương. Tượng của quẻ: Càn là cứng mạnh ở ngoài, Khảm là mềm, nham hiểm ở trong. Cứng mạnh bên ngoài, nham hiểm bên trong, hai thể đó trái ngược nhau là nguyên nhân mọi kiện tụng.

Lời Quẻ và lời Hào:

Lời quẻ:	<i>Tụng, hữu phụ chất dịch, trung cát chung hung, lợi kiến đại nhân, bất lợi thiệp đại xuyên:</i> Quẻ Tụng, có cái thật bị che lấp, lo sợ, giữa tốt, cuối xấu, ra mắt đại nhân có lợi, vượt sông lớn không lợi.	Quẻ bình
Lời Hào: <i>Hào 1</i>	<i>Sơ lục: Bất vinh sở sự, tiểu hữu ngôn, chung cát:</i> Chớ kéo dài việc đang kiện, có tai tiếng nhỏ, nhưng cuối cùng tốt.	Hào bình
<i>Hào 2</i>	<i>Cửu nhị: Bất khắc tụng, quy nhi bỏ, kỳ áp nhân tam bách hộ, vô sảng:</i> Không thể thắng kiện, về nhà mà trốn đi, người trong ấp chỉ có ba trăm hộ, không tai họa.	Hào xấu
<i>Hào 3</i>	<i>Lục tam: Thực cựu đức, trinh lễ, chung cát. Hoặc tòng vương sự, vô thành:</i> ăn nhờ đức cũ, chính bền lo sợ (xem bói lo), cuối cùng tốt. Hoặc theo việc vua, không thành.	Hào tốt
<i>Hào 4</i>	<i>Cửu tứ: Bất khắc tụng, phục chính mệnh, du, an trinh cát:</i> Không thể kiện được, trở về theo mệnh (lẽ phải), thay đổi, ở yên theo điều chính bền tốt (an tâm xem bói tốt).	Hào tốt
<i>Hào 5</i>	<i>Cửu ngũ: Tụng, nguyên cát:</i> Kiện tụng, rất tốt	Hào tốt
<i>Hào 6</i>	<i>Thượng cửu: Hoặc tịch chỉ bàn đới, chung triệu tam trí chi:</i> Hoặc được ban đai áo, trong buổi sáng bị lột ba lần.	Hào xấu

Chú ý Nội dung: Quẻ Tụng, hình bên ngoài thì cứng nhắc, bên trong thì nham hiểm, tất sinh kiện tụng, không thể tránh khỏi. Cũng như người trên dùng cứng rắn để nạt người dưới, kẻ dưới lại dùng lòng nham hiểm đối với người trên, tất phát sinh kiện tụng. Cả hai quẻ thượng hạ đều đặc bên trong, có nghĩa là kiện tụng bao giờ cũng có sự thật bên trong bị che lấp. Vì vậy mới nói “lợi gặp đại nhân” có nghĩa là gặp những người có lương tâm, công bằng phán xử mới có lợi. Kiện tụng là việc hung, nên bao giờ cũng phải ở nơi yên ổn, không nên làm việc gì mất an toàn, nên mới nói “không lợi vượt sông lớn”.

Tham khảo Tượng Truyện: “*Thiên dữ thủy vi hành, Tụng. Quân tử dĩ, tác sự, mưu thủy*”: Trời với nước đi trái nhau là quẻ Tụng. Người quân tử theo đó mà khi làm việc gì phải mưu tính từ đầu.

Dự báo Hà Lạc: Quẻ Tụng chỉ thời kỳ khó khăn, nhiều mâu thuẫn, lòng người dễ bất hòa, khó hợp tác. Thời cuộc hay phát sinh tranh chấp, nhiều bất trắc, cần đề phòng trong mọi việc. Sự nghiệp khó thành đạt, trừ khi có chỗ dựa là những người có quyền thế và có tín nhiệm. Tài vận không đến, kinh doanh thất thoát, dễ bị lừa đảo, dễ bị cướp đoạt, cốt nhất là nên giữ mình. Xuất hành bất lợi, dễ gặp rủi ro. Kiện tụng kéo dài, khó thắng, nên hòa giải ngay từ đầu thì hơn. Bệnh tật dễ kéo dài, chẩn đoán sai, dễ bị bệnh do ăn uống cầu thả. Thi cử khó đạt. Tình yêu và hôn nhân không thuận, khó thành. Đã thành thì tính nết trái nhau, hay cãi nhau, dễ tan vỡ.

Những tuổi nạp Giáp: *Mậu:* Dần, Thìn, Ngọ.

Nhâm hoặc Giáp: Ngọ, Thân, Tuất.

Người có quẻ này, sinh vào tháng hai là đắc cách, sự nghiệp dễ thành, phúc lộc nhiều.

Dự báo theo các Hào:

Dự báo Hào 1: Hào bình, bị gièm pha, kiện cáo nhỏ, nhưng cuối cùng qua được. Hoặc bệnh nhẹ kéo dài, sau khỏi. Mệnh hợp: là người sáng suốt, độ lượng, lập ngôn đúng thời, được tín nhiệm.

Mệnh không hợp: người tâm thường, như biết tùy thời lập nghiệp.

Dự báo Hào 2: Hào xấu, khó tiến thủ, chớ lao vào tranh luận, ganh

KINH DỊCH VÀ HỆ NHỊ PHÂN

đưa chức vụ, dễ bị tai tiếng xấu. Không hợp số dễ bị theo dõi, kiện cáo, truất giáng, kỷ luật.

Mệnh hợp: là người có chức vị ở địa phương, không hay tranh dành với ai, giữ được giàu sang, phúc lộc.

Mệnh không hợp: người hay gây sự, tranh giành, không được người ưa, khó tiến thủ, an phận thì tránh được tổn thất.

Dư báo Hào 3: Hào tốt, theo nếp cũ thì được bình an, công danh đạt, kinh doanh phát triển, giữ được yên vui trong gia tộc. Mệnh hợp: người giữ được gia phong cơ nghiệp của tổ tông, có cuộc sống an toàn.

Mệnh không hợp: lúc đầu gặp khó khăn, nhưng sau thành công, có phúc lộc.

Dư báo Hào 4: Hào tốt, dễ thăng tiến trong công tác, cuộc sống bình yên vô sự, có oan được giải. Xấu số hay bị vạ miệng.

Mệnh hợp: người sống ngay thẳng, theo thiên đạo, tu đức, sửa lỗi, làm yên nước, lợi nhà, phúc lộc cao đầy. Nữ mệnh: có chồng sang, có địa vị xã hội cao.

Mệnh không hợp: người kiêu căng, tự mãn, khinh người, hay phạm thượng, cuộc sống hay gặp rủi ro, khó yên lành, kém phúc lộc.

Dư báo Hào 5: Hào tốt (hào vừa trung, vừa chính), mọi việc gặp may mắn. Quan chức dễ thăng tiến. Kê sĩ gặp thời, đỗ đạt, thành công, thành danh. Người thường kinh doanh đắc lợi, tài lộc nhiều.

Mệnh hợp: là người có tài đức lớn, học rộng đỗ cao, có sự nghiệp vinh hiển, phúc lộc đầy.

Mệnh không hợp: cũng là người có địa vị, có phúc lộc ở địa phương.

Dư báo Hào 6: Hào xấu, thành bại khó lường, được mất khó giữ, dễ bị kiện tụng, dễ bị thiệt hại.

Mệnh hợp: người phẩm hạnh kém, ham danh lợi bất chấp đạo lý, phúc lộc không bền.

Mệnh không hợp: kẻ a dua, xu nịnh, làm trái đạo lý, tự tạo ra tai họa, địa vị khó giữ, hao tài tổn của.

42-QUÊ TRẠCH/THỦY = KHỐN ☵☱ Số 22

(Là quẻ xấu)

☵☱ Đòai trên/ Khảm dưới. Là quẻ thứ 42 theo Tiên Thiên,

quẻ thứ 47 theo Dịch Cổ, thuộc Hạ Kinh. Khốn là quẻ nghịch đảo của quẻ Thủy / Phong = Tỉnh (số 26), tiếp nối quẻ Thăng (số 24) với ý nghĩa: lên mãi không dừng ắt phải tốn quá sức, tốn quá sức thì khốn, vì vậy mà quẻ Khốn nối tiếp quẻ Thăng.

Đòai-Kim/ Khảm-Thủy: Kim sinh Thủy, quẻ Khốn là quẻ “tương sinh”, thuộc nhóm quẻ Đòai-Kim, quẻ của tháng năm. Chi phối số cung Đòai (cung số 7) và các số thuộc Kim: 4 và 9).

Khốn còn gọi là Khốn, có nghĩa là khốn đốn, cùng khốn, vừa khốn vừa thiếu, nguy nan, tình thế tiến thoái lưỡng nan, một trong bốn quẻ xấu của Dịch. Tượng quẻ: nước ở trên đầm là đầm có nước, ở đây nước lại ở dưới đầm, có nghĩa là đầm cạn nước, như thế là gian nan vì thiếu nước. Lại có nghĩa: Đòai thuộc âm, Khảm thuộc dương, âm ngoài che lấp dương bên trong; hoặc một hào âm lấn hai hào dương của Đòai ở quẻ thượng, hai hào âm hãm một hào dương của Khảm ở quẻ hạ, đều là tượng âm lấn dương, người quân tử bị kẻ tiểu nhân che lấp, như vậy là nguy khốn, cùng khốn.

Lời quẻ và lời Hào:

Lời Quẻ	<i>Khốn hanh trinh, đại nhân cát, vô cữu, hữu ngôn bất tín:</i> Quẻ Khốn hanh thông, chính bền, đại nhân tốt, không lỗi, có nói không tin.	Quẻ xấu
Lời Hào: <i>Hào 1</i>	<i>Sơ lục: Đôn khốn vu châu mộc, nhập vu u cốc, tam tuế bất thực:</i> Mông đất bị khốn vì chồi cây, vào trong hang tối, ba năm chẳng thấy gì.	Hào xấu
<i>Hào 2</i>	<i>Cửu nhị: Khốn vu tửu thực, chu phát phương lai, lợi dụng hưởng tư, chinh hung vô cữu:</i> Khốn đốn về cơm rượu, người mang phát đồ đến (ý nói quan to đến), lợi dùng hưởng đồ tế lễ, tiến lên hung, không lỗi.	Hào bình
<i>Hào 3</i>	<i>Lục tam: Khốn vu thạch, cứ vu tất lễ, nhập vu kỳ cung, bất kiến kỳ thể, hung:</i> Khốn đốn vì đụng vào đá, lại dựa vào cây gai, vào tận buồng mình, cũng không thấy vợ, hung	Hào xấu
<i>Hào 4</i>	<i>Cửu tứ: Lai tử tử, khốn vu kim xa, lân, hữu chung:</i> Đến thông thả, khốn đốn vì chiếc xe sắt, hời hện, có hậu.	Hào vừa xấu vừa tốt

KINH DỊCH VÀ HỆ NHỊ PHÂN

<u>Hào 5</u>	<u>Cửu ngũ: Ti ngoat, khốn vu xích phát, nãi từ hữu duvết, lợi dụng tế tư</u> : xèo mũi chặt chân, khốn đốn vì cái phát đỏ (quan to), cứ từ từ sẽ được vui, dùng cùng tế có lợi.	<u>Hào vừa xấu vừa tốt</u>
<u>Hào 6</u>	<u>Thượng lục: Khốn vu cát lữ, vu niết ngô, viết đông hối, hữu hối, chinh cát</u> : Khốn đốn vì dây sắn, dây leo, răng hành động thì ăn năn, có ăn năn, tiến lên tốt.	<u>Hào vừa xấu vừa tốt</u>

Chú ý Nội dung: Toàn bộ quẻ đều chỉ các mức độ khác nhau của sự khốn quẫn, tình trạng khốn quẫn của người quân tử bị những kẻ tiểu nhân che lấp, áp chế, hành hạ. Trong tình thế đó thì sự nhẫn nhục để giữ lòng ngay thẳng và cái chí thâm sâu của mình (hào Cửu nhị quẻ Khảm) là quan trọng, không thể quá cương mà phải lấy sự làm đẹp lòng của quẻ Đoài ngoại kết hợp với đức nhu thuận của quẻ Khảm nội mới là thượng sách.

Tham khảo Tương Truyền: “*Trach vô thủy, Khốn. Quân tử dĩ, trí mệnh toai chí*”: Đầm không nước là quẻ Khốn. Người quân tử theo đó hy sinh thân mình để đạt chí nguyện.

Dự báo Hà Lạc: Quẻ Khốn thì thời vận xấu, cái tiêu cực chiếm ưu thế, cái tích cực bị lấn át, thời đại mà những người lương thiện khó sống, người quân tử bị bao vây, vô hiệu hóa, công danh sự nghiệp khó thành, phải kiên nhẫn chờ thời, phải lấy sự nhẫn nhục bên ngoài để giữ cái chí bên trong. Kinh doanh thì tài vận không đến, nợ nần chồng chất. Công việc khó tìm, xuất hành bất lợi, kiện tụng thua thiệt, thi cử khó đỗ. Nếu không may bị bệnh thì dễ nặng lên, hao tiền tốn của. Tình yêu dễ bị lừa đảo, hôn nhân không thuận lợi.

Những tuổi nạp Giáp: Môu: Dân, Thìn, Ngọ
Đinh: Hợi, Dậu, Mùi

Những người có quẻ này, sinh vào tháng năm là đạt cách công danh phú quý, sự nghiệp có nhiều cơ may thành công.

Dự báo theo các Hào:

Dự báo Hào 1: Hào xấu: Hào sơ lục chỉ người lớp dưới cùng lâm vào vòng khốn quẫn, không có khả năng thoát nạn. Quan chức gặp tình thế khó khăn, nên rút lui là hơn. Kẻ sĩ không gặp thời, phải chờ thời cơ. Người thường có điều lo sợ hoặc có tang phục.

Mệnh hợp cách: Người có trí ở ẩn, tuy không đắc dụng nhưng tránh được hiểm nguy, không bị nhục.

Mệnh không hợp cách: kẻ thấp kém ngu muội, không biết thời thế, bị lâm vào vòng nguy hiểm, khốn quẩn.

Dư báo Hào 2: Hào bình, vừa tốt vừa xấu. Có lợi cho những người làm lễ tân, trông coi nghi lễ. Sĩ tử có dịp may, được sử dụng. Người thường kinh doanh phát đạt. Số xấu có tang phục.

Mệnh hợp cách: Người có địa vị, lâm vào khốn quẩn nhưng được người cứu giúp, nên không bị tai vạ gì.

Mệnh không hợp cách: Kẻ hay rượu chè, ăn chơi, không làm nên công trạng gì, hoặc người làm nghề bói toán chuyên đoán may rủi.

Dư báo Hào 3: Hào xấu: Hào 3 âm, bất chính bất trung, tiến lên thì bị hào 4 dương cương như tảng đá án ngữ, lui xuống thì đụng hào 2 âm như bụi gai, trở về tìm hào ứng là hào 6 âm (không có ứng) như người không thấy vợ, nên hung. Tuế vận: thường là quan chức nơi nghiêm cấm, luôn luôn phải lo âu, sợ hãi. Kẻ sĩ gian nan, khó khăn về đường thiếp. Người thường gặp nhiều trắc trở gian nan.

Mệnh hợp cách: người giữ nhiệm vụ bảo vệ nơi thâm nghiêm, phải lo nghĩ đêm ngày. Hoặc người phải ở chốn rừng núi, cô độc.

Mệnh không hợp cách: kẻ tài mọn sức hèn, thân cô thế quẩn.

Dư báo Hào 4: Hào xấu lúc đầu, tốt về sau. Quan chức gian nan mới thành đạt. Sĩ tử long đong, khó tiến thủ. Người thường vất vả lúc đầu, về già mới khá.

Mệnh không hợp cách: người gian nan lúc trẻ, về già thành đạt.

Dư báo Hào 5: Hào “tiên nghịch hậu thuận”, trước gặp khó khăn gian nan, sau thuận lợi. Số xấu hay có tang phục, kiện tụng.

Mệnh hợp cách: người lúc đầu gặp nhiều gian nan, nhưng kiên trì trong công việc, nhẫn nại không sờn lòng, nên về sau thuận lợi, hoàn thành sự nghiệp (như người bị xéo mũi, chặt chân vẫn kiên trì chịu đựng để mưu cầu sự nghiệp).

Mệnh không hợp cách: người phải xa người thân lánh nạn, anh em mỗi người một nơi, cốt nhục phân ly; bị hình thương gian khổ, nhưng sau được toại nguyện.

KINH DỊCH VÀ HỆ NHỊ PHÂN

Dự báo Hào 6: Hào vừa tốt vừa xấu (hào 6 âm, tượng kẻ tiểu nhân ở ngôi cao, sắp biến, nhưng đến đường cùng vẫn lúng túng vì đám giầy leo, biết dứt bỏ biến theo thời thì tốt).

Tuế vận: Quan chức kém tài đức, dễ bị kỷ luật, truất giáng. Sĩ tử tài mọn mà kiêu căng, bị nhục. Người buôn bán thì có cơ phát đạt. Người thường phòng có tang.

Mệnh hợp cách: người có trí, biết sửa mình, thoát được gian nan, tai nạn, làm nên sự nghiệp.

Mệnh không hợp cách: kẻ tha phương cầu thực. Hoặc người thiếu tài năng, không thức thời, không thoát được khốn quẫn gian nan.

43- QUÊ HỎA / THỦY = VỊ TẾ

(Là quẻ xấu)



Số 21

Ly trên/ Khảm dưới. Là quẻ thứ 43 theo Tiên Thiên, quẻ

thứ 64 theo Dịch cổ (quẻ cuối cùng), thuộc Hạ Kinh. Vị Tế vừa là quẻ nghịch đảo, vừa là quẻ biến của quẻ Ký Tế (số 42).

Ly-Hỏa/ Khảm - Thủy: thủy khắc Hỏa, quẻ Vị tế là quẻ “tương khắc”, thuộc nhóm quẻ Ly - Hỏa, quẻ của tháng bảy. Chi phối số cung quẻ Ly (cung số 9) và các số của Hỏa: 2 và 7.

Vị tế có nghĩa là việc chưa hoàn thành, chưa xong, còn dở dang, chưa đưa đến kết quả. Đây là quẻ kết thúc của Dịch cổ, vì người xưa quan niệm rằng: Dịch là sự biến hóa vô cùng, tuần hoàn vô tận, nên phải kết thúc bằng quẻ Vị tế là việc chưa xong. Nếu đã xong rồi thì không còn là Dịch. Tuy nhiên cái chưa xong phải nối tiếp cái xong rồi, cho nên quẻ Vị tế nối tiếp quẻ Ký Tế (là việc đã xong rồi).

Sự vật trên đời bao giờ cũng có cái khởi đầu và cái kết thúc. Cái khởi đầu là manh nha, cái kết thúc là hoàn bị. Nhưng cái hoàn bị bao giờ cũng là nguồn gốc của cái không hoàn bị, sự việc đã hoàn thành là nguồn gốc của cái rối loạn chưa hoàn thành. Vì vậy mà Ký Tế lại tiếp đến Vị Tế để bước sang một vòng tuần hoàn mới. Tượng quẻ: lửa ở trên, nước ở dưới, lửa bốc lên, nước giáng xuống, hai thể luôn xa nhau không thể thành đạt cái gì, vì thế mà việc không xong, chưa xong. Trái lại trong quẻ Ký Tế thì nước ở trên giáng xuống, lửa ở dưới bốc lên, hai thể

gặp nhau, tương tác làm cho nước sôi, bốc hơi, nước lửa đều có cái dụng của chúng, làm cho việc hoàn thành, do đó mà thành quẻ Ký Tế. Thêm nữa trong quẻ Ký Tế các hào âm dương đều trung chính, đúng vị, đúng ngôi. Trái lại trong quẻ Vị Tế, các hào âm dương đều không trung chính, nên mới là việc chưa hoàn thành. Tuy không trung chính nhưng chúng đều đối ứng, tạo nên tác dụng tương hỗ, vì vậy chúng sẽ là động lực cho cái sẽ tiến tới hoàn thành, động lực cho một chu trình biến hóa mới.

Lời Quẻ và lời Hào:

<u>Lời Quẻ</u>	<u>Vi Tế hạnh, tiểu hồ ngọt tế, nhu kỳ vĩ, vô dụ lợi</u> : Quẻ Vị tế hạnh thông, con cáo nhỏ chuẩn bị sang sông đã ướt đuôi, không có lợi gì.	Quẻ xấu
<u>Lời Hào:</u> <u>Hào 1</u>	<u>Sơ lục: Nhu kỳ vĩ, lân</u> : Để ướt đuôi, đáng tiếc !	Hào xấu
<u>Hào 2</u>	<u>Cửu nhị: Duê kỳ luân, trinh cát</u> : Kéo lết bánh xe, chính bền tốt (xem bói tốt)	Hào bình
<u>Hào 3</u>	<u>Lục tam: Vi Tế chính hung, lợi thiệp đại xuyên</u> : việc chưa xong, tiến lên hung, lợi sang sông lớn.	Hào bình
<u>Hào 4</u>	<u>Cửu tứ: Trinh cát, hối vong, chấn dụng phạt Quý phương, tam niên hữu thưởng vu đại quốc</u> : Chính bền tốt (xem bói tốt), hết hối hận, chấn động đánh Quý phương, ba năm có thưởng nơi nước lớn.	Hào tốt
<u>Hào 5</u>	<u>Lục ngũ: Trinh cát, vô hối, quân tử chi quang, hữu phu cát</u> : Chính bền tốt (xem bói tốt), không hối hận, hào quang của người quân tử, có lòng tin tốt.	Hào tốt
<u>Hào 6</u>	<u>Thượng cửu: Hữu phu vu ẩm tửu, vô cửu; nhu kỳ thủ, hữu phu thất thi</u> : Có lòng tin như uống rượu, không lỗi; nhưng nếu để ướt cả đầu (ý nói uống quá say), là có lòng tin mà để mất rồi.	Hào tốt

Chú ý nội dung: Quẻ Vị Tế nói việc chưa thành, chưa xong, ví như việc chưa sang được sông. Thủy hỏa trong quẻ đều không giao nhau nên việc chưa thành; các hào trong quẻ đều không chính vị, như con cáo là loài biết bơi, nhưng vì cái đuôi nó dài và lớn, nếu để ướt đuôi thì cũng như các hào không chính vị, không thể sang sông được.

Tham khảo Tương Truyền: "Hỏa tại thủy thượng, Vi Tế. Quân tử dĩ, thân biên vật cư phương": Lửa trên nước là quẻ Vị Tế. Người quân tử theo đó mà cẩn thận phân biệt mọi vật, đặt vật nào vào đúng

KINH DỊCH VÀ HỆ NHỊ PHÂN

chỗ vật ấy.

Dự báo Hà Lạc: Quẻ Vị Tế chỉ thời vận không thuận lợi, không có thời cơ tốt, mọi việc khó thành. Phải kiên nhẫn chờ thời may ra mới có cơ may. Công danh sự nghiệp dở dang; tài vận không có, buôn bán kinh doanh kém phát đạt. Tìm việc khó khăn. Thi cử lận đận. Kiện tụng dây dưa, nên hòa giải thì hơn. Bệnh tật không nặng nhưng kéo dài. Xuất hành không lợi. Tình yêu dang dở, khó thành. Hôn nhân tốn nhiều thời gian, phải kiên nhẫn mới thành.

Những tuổi nạp Giáp: *Mậu:* Dần, Thìn, Ngọ
Kỷ: Dậu, Mùi, Tị

Người gặp quẻ này, sinh vào tháng bảy là cách dễ đạt công danh phú quý.

Dự báo theo các Hào:

Dự báo Hào 1: Hào xấu, chỉ người không biết giữ gìn tài lực để tiến hành công việc, như con cáo muốn sang sông lại để ướt đuôi (đuôi cáo dài nặng, để ướt không thể bơi được). Quan chức không gặp được thuận lợi, khó tiến thủ. Kẻ sĩ long đong, khó thành đạt. Người thường kinh doanh khó khăn, ít tài lộc. Đi xa dễ phòng sông nước.

Mệnh hợp cách: người có tài nhưng không gặp thời, phải an phận.

Mệnh không hợp cách: người không biết lựa sức mình, sức yếu mà mạnh động, việc không thành, khó tránh gian nan, nguy hiểm.

Dự báo Hào 2: Hào bình, chỉ thời hợp với sự giữ đạo cũ, không lợi cho sự mạnh động làm liều.

Mệnh hợp cách: Người trung hậu, giữ được đạo trung chính, được trên tin, dưới mến, giữ được cơ nghiệp.

Mệnh không hợp cách: cũng là người có trí, không ham quyền hám lợi, có cuộc sống an lạc.

Dự báo Hào 3: Hào bình, việc chưa thể làm mà cứ làm thì thất bại. Tốt nhất là phải chuẩn bị như người vượt qua sông lớn, phải có người giúp sức. Tuế Vận: Quan chức có người giúp đỡ nên thành công. Sĩ tử chưa thành danh còn long đong vất vả. Người thường phải bôn ba nơi sông nước kiếm ăn.

Mệnh hợp cách: Sức không đủ phải dựa vào người giúp đỡ mới thành công được.

Mệnh không hợp cách: kẻ được trước mắt sau, hoặc người thủy chung bất nhất, cùng chung hoạn nạn nhưng không cùng chung hưởng thành công, khó thành sự nghiệp.

Dư báo Hào 4: Hào tốt, quan chức có công, cố gắng lâu bền, tiếng tăm vang dội, phúc lộc đầy. Kẻ sĩ đỗ đạt cao, thành danh, thành công. Người thường có quý nhân phù trợ, kinh doanh phát đạt.

Mệnh hợp cách: người kiên trì chính đạo, có công danh lớn, phúc lộc đầy.

Mệnh không hợp cách: người được quý nhân giúp đỡ, nên công thành danh toại.

Dư báo Hào 5: Hào tốt: là người lãnh đạo có đức sáng. Quan chức được thăng thưởng vượt bậc. Kẻ sĩ có tài văn chương nổi tiếng. Người thường phúc lộc dồi dào.

Mệnh hợp cách: là người có chức vụ, địa vị cao, lại được người hiền tài giúp sức nên sự nghiệp rục rờ.

Mệnh không hợp cách: cũng là người có địa vị cao, có công lớn, phúc lộc nhiều.

Dư báo Hào 6: Hào tốt, nhưng phải luôn luôn đề phòng, không quá trớn, như người uống rượu quá say để mất cả lòng tin. Quan chức có công, dễ thăng tiến. Sĩ tử thành danh, thành công nếu không chủ quan phóng túng. Người thường gặp khó khăn, nhưng vượt qua được. Cần đề phòng tai nạn do rượu chè, tai nạn sông nước. Mệnh hợp cách: người có tài đức lớn, đổi loạn thành trị, để lại tiếng thơm đến đời sau, phúc lộc lâu bền. Mệnh không hợp cách: người chủ quan, phóng túng làm hỏng việc lớn, để việc dễ thành việc khó, làm suy sụp sự nghiệp cha ông.

KINH DỊCH VÀ HỆ NHỊ PHÂN

44- QUÊ LÔI / THỦY = GIẢI

(Là quẻ tốt)



Số 20

Chấn trên/ Khảm dưới. Giải là quẻ thứ 44 theo Tiên

Thiên, quẻ thứ 40 theo Dịch cổ, thuộc Hạ Kinh. Giải là quẻ nghịch đảo của quẻ Thủy/Sơn = Kiển (số 10), tiếp nối quẻ Kiển với ý nghĩa: sự vật không thể cứ khó khăn mãi mà không được cởi bỏ để hòa hợp, để vươn lên, cho nên quẻ Giải tiếp theo.

Chấn-Mộc/ Khảm-Thủy: Thủy sinh Mộc, quẻ Giải là quẻ “tương sinh”, thuộc nhóm quẻ Chấn-Mộc, quẻ của tháng 12, chi phối số cung Chấn (cung số 3) và các số thuộc Mộc: 3 và 8.

Giải có nghĩa là giải tán, làm tan biến, hóa giải hoạn nạn, là cởi mở oan ức. Chấn là sấm ở trên, Khảm là mưa ở dưới. Sấm và mưa là lúc âm dương hòa hợp với nhau, vì vậy Giải là lúc khó khăn hoạn nạn trong thiên hạ đã được hóa giải. Lại cũng có ý: Chấn là động ở ngoài; Khảm là niểm ở trong, tức là cái động đã ở ngoài chỗ hiểm, đã ra khỏi chỗ hiểm, thoát khỏi hiểm rồi.

Lời quẻ và lời Hào:

Lời Quẻ	<i>Giải, lợi Táy nam, vô sở vãng, kỳ lai phục cát, hữu du vãng, túc cát:</i> Quẻ Giải, lợi hướng Táy Nam, không có chỗ tiến, quay lại cũ tốt, có tiến lên, sớm thì tốt.	Quẻ tốt
Lời Hào: <i>Hào 1</i>	<i>Sơ lục: Vô cửu:</i> Không lỗi	Hào tốt
<i>Hào 2</i>	<i>Cửu nhị: Điền hoach tam hồ, đắc hoàng th', trịnh cát:</i> Đi săn được ba con chồn, được mũi tên màu vàng, chính bên tốt (xem bói có lợi).	Hào tốt
<i>Hào 3</i>	<i>Lục tam: Phụ thả thừa, tri khấu chi, trịnh lân:</i> Vừa mang vác vừa ngồi xe, chỉ kéo kẻ cướp đèn, chính bên cũng phải hối hận.	Hào xấu
<i>Hào 4</i>	<i>Cửu tứ: Giải nhi mẫu, băng chi tư phụ:</i> cởi bỏ cho ngón chân cái của mày đi, bạn bè mới có lòng tin mà đến.	Hào xấu
<i>Hào 5</i>	<i>Lục ngũ: Quân tử duy hữu giải, cát, hữu phụ vu tiểu nhân:</i> Người quân tử chỉ có cách hóa giải, lòng tin vào kẻ tiểu nhân.	Hào tốt
<i>Hào 6</i>	<i>Thượng lục: Công dụng xa chuẩn vu cao dụng chi thượng, hoach chi, vô bất lợi:</i> Ông dùng bắn chim cắt trên tường cao, được nó, không có gì không lợi.	Hào tốt

Chú ý nội dung: Quê Giải còn có nghĩa là dung giải những chướng ngại, như nắng ấm mùa xuân làm tan chảy băng tuyết mùa đông làm cho cây cỏ bừng tỉnh, thừa cơ trời dậy. Tượng quê cũng là sấm và mưa mùa xuân, là mùa vụ gieo trồng, con người phải biết tranh thủ thời cơ, không bỏ lỡ thời vụ, cũng như cây cỏ tranh thủ thời cơ để vươn lên. Vì vậy gặp quê Giải là phải nhanh chóng triển khai công việc không được chần chừ để lỡ thời, lỡ vận.

Tham khảo Tương Truyền: "Lôi Vũ tác: Giải, Quân tử dĩ xá quá hưu tòi": Sấm mưa tác động là quê Giải. Người quân tử lấy đó mà xá lỗi giảm tội.

Dự báo Hà Lạc: Quê Giải chỉ thời vận sẽ tốt dần lên, nhưng khó khăn trở ngại sẽ không còn, thời gian để có cơ hội tốt không còn dài nữa, cần phải biết tranh thủ thời cơ chuẩn bị tốt để tiến hành công việc.

Công danh sự nghiệp có nhiều cơ may thành đạt. Tài vận sắp đến, chuẩn bị kinh doanh là có lợi, nhưng phải đúng thời cơ. Đi xa thuận lợi. Thi cử sẽ thành đạt. Kiện tụng nên hòa giải thì hơn, cố ăn thua sẽ bất lợi vì không còn hợp thời. Bệnh tật nặng cũng khỏi dần. Tình yêu và hôn nhân trước gặp nhiều rắc rối, nay sẽ được cởi mở rõ ràng, thành hay không có thể dứt điểm.

Những tuổi nạp Giáp: - Mậu: Dân, Thìn, Ngọ.

- Canh: Ngọ, Tuất, Thân.

Người gặp quê này lại sinh tháng chạp là đặc cách, số để đạt phúc lộc công danh thành đạt, Sinh vào tháng 2 hay tháng 8 là những tháng có mưa sấm thuận lợi cho cây cỏ, cũng có nhiều thành đạt. Sinh từ tháng 9 đến tháng 11 thì kém hơn.

Dự báo theo các Hào:

Dự báo Hào 1: Hào tốt cho mọi người (Hào 1 âm có ứng: cương nhu tương ứng, như người tốt giúp nhau). Quan chức được giúp đỡ, dễ thăng tiến. Sĩ tử đỗ đạt, thành danh. Nhà buôn, kinh doanh phát đạt.

Mệnh hợp: Người nhu thuận được bậc quyền quý cương trực ủng hộ, đạt địa vị cao, phúc lộc nhiều.

Mệnh không hợp: là người bình dị, được nhiều bạn bè giúp đỡ, có cuộc sống an lạc, không gặp gian nan.

Dự báo Hào 2: Hào tốt (như ý hào: dù trừ được giặc, được thưởng hậu cũng phải giữ đạo trung chính). Có lợi cho những người làm binh nghiệp, dễ lập công dẹp giặc an dân. Người thường có nhiều ruộng đất, tài sản. Kinh doanh phát đạt.

KINH DỊCH VÀ HỆ NHỊ PHÂN

Mệnh hợp: Quan chức có địa vị cao, có tài đức, có công an dân, hưng quốc.

Mệnh không hợp: cũng là người phong lưu ở địa phương, nhiều thê thiếp.

Dự báo Hào 3: Hào xấu, quan chức dễ bị kỷ luật, truất giáng. Kê sĩ khó thành đạt, gặp vất vả gian truân. Người thường làm ăn vất vả. Dễ bị trộm cắp, kiện cáo, gièm pha.

Mệnh hợp: người nghèo mà tham lam, lộ liễu, trở thành giàu có, như kẻ vừa mang vác vừa ngồi xe, dễ bị kẻ cướp dòm ngó, vừa mất của vừa hại người.

Mệnh không hợp: kẻ gian trá, tham nhũng, ăn chơi sa đọa, chuốc vạ vào thân.

Nữ mệnh là người đĩnh đoảng, luông tuông, kém việc nội trợ, tề gia.

Dự báo Hào 4: Hào xấu (hào 4 âm không đúng vị, lại có hào ứng là hào 1 cũng không đúng vị, như kẻ tiểu nhân bám theo mình, ví với ngón chân cái). Quan chức dễ bị cấp dưới xúi dục làm càn, dễ bị kỷ luật, truất giáng. Sĩ tử dễ bị lôi kéo vào thói ăn chơi sa đọa. Người thường dễ bị kiện tụng, trộm cắp.

Mệnh hợp: người biết dứt bỏ kẻ gian tà, gần người tài đức, tạo dựng được sự nghiệp.

Mệnh không hợp: người hay giao du với những phần tử xấu, sự nghiệp khó thành.

Dự báo Hào 5: Hào tốt (như ý hào: có địa vị cao phải rời bỏ thói hư tật xấu của bọn tiểu nhân). Quan chức thanh liêm, biết theo lẽ phải, làm nên sự nghiệp. Kê sĩ lập được công danh. Người thường ốm đau khỏi bệnh, kinh doanh phát đạt.

Mệnh hợp: người có địa vị cao, biết sử dụng hiền tài, có công hưng quốc, an dân, phúc lộc cao dày.

Mệnh không hợp: cũng là người có đức hạnh, nhiều phúc lộc.

Dự báo Hào 6: Hào tốt cho mọi người (như ý hào: bắn được con chim ác ví như người đẹp được giặc, làm cho dân được yên). Tuế vận: quan chức lập được công, được đề bạt, thăng tiến. Sĩ tử gặp thời, đỗ đạt cao, được trọng dụng. Người thường kinh doanh đắc lợi.

Mệnh hợp: người thuộc tầng lớp thượng lưu, có công đẹp loạn, an dân, phúc lộc lâu bền.

Mệnh không hợp: cũng là người có địa vị cao sang, có phúc lộc.

45 - QUÊ PHONG / THỦY = HOÁN



Số 19

(Là Quẻ bình).

Tốn trên/ Khảm dưới, Hoán là quẻ thứ 45 theo Tiên

Thiên, quẻ thứ 59 theo Dịch cổ, thuộc Hạ Kinh. Hoán là quẻ nghịch đảo của quẻ Thủy/Trạch = Tiết (số 50), quẻ nối tiếp quẻ Đoài, với ý nghĩa là: sự vật không thể đẹp lòng mãi mà phải giãn tan ra. Khi của con người, hễ lo buồn thì kết lại, khi vui đẹp thì giãn tan. Không có sự vật gì cứ vui đẹp mãi mà không tan ra. Vì vậy mà quẻ Hoán tiếp nối quẻ Đoài.

Tốn-Mộc/ Khảm-Thủy: Thủy sinh Mộc, quẻ Hoán là quẻ “tương sinh”, thuộc nhóm Ly - Hỏa, quẻ của tháng ba, chi phối số cung ly (cung số 9) và các số thuộc Hỏa: 2 và 7.

Hoán có nghĩa là phát tán, là giãn tan, ly tán, không tụ lại một chỗ. Còn có nghĩa là hao hụt đi. Tượng quẻ là gió thổi trên mặt nước. Nước gặp gió thì tan ra, nên gọi là quẻ Hoán.

Lời quẻ và lời Hào:

Lời Quẻ	<i>Hoán, hanh, vương cách hữu miếu, lợi thiệp đại xuyên, lợi trinh:</i> Quẻ Hoán, hanh thông. Vua đến miếu, qua sông lớn có lợi, chính bền lợi (xem bói lợi).	Quẻ bình
Lời Hào: <i>Hào 1</i>	<i>Sơ lục: Dung chững, mã trắng cát:</i> Để cứu vớt, ngựa khỏe, tốt	Hào tốt
<i>Hào 2</i>	<i>Cửu nhị: Hoán, bốn kỳ kỷ, hối vọng:</i> Thời kỳ tán, chạy vào chỗ tựa, hết ăn năn.	Hào tốt
<i>Hào 3</i>	<i>Lục tam: Hoán kỳ cung, vô hối:</i> Liạ tan thân mình (cái tư lợi), không hối hận	Hào bình
<i>Hào 4</i>	<i>Lục tứ: Hoán kỳ quần, nguyên cát, hoán hữu khu, phi di sở tư:</i> Liạ tan nhóm nhỏ của mình, tốt nhất; liạ tan mà có đoàn lớn, không phải kẻ tầm thường mà nghĩ ra được.	Hào tốt

KINH DỊCH VÀ HỆ NHỊ PHÂN

<u>Hào 5</u>	<u>Cửu ngũ: Hoán hãn kỳ đại hiệu, hoán vương cư, vô cữu:</u> Phát tán mồ hôi như hiệu lệnh lớn, tan chỗ ở của vua, không lỗi.	Hào vừa tốt vừa xấu
<u>Hào 6</u>	<u>Thương cửu: Hoán kỳ huyết khứ, dịch xuất, vô cữu:</u> Làm tan được máu, ra khỏi sự sợ hãi, không lỗi.	Hào tốt

Chú ý nội dung: Tượng quẻ: gió thổi trên nước sẽ làm cho mọi vật trên mặt nước phát tán, cũng là thời kỳ phát tán năng lực ra ngoài, có thể hoàn thành sự nghiệp, cũng có thể chẳng nên công trạng gì. Hoán còn biểu hiện thời kỳ lòng người ly tán, gia đình chia lìa, khó đạt được sự thống nhất, cũng là thời kỳ khó khăn cho việc hoàn thành sự nghiệp.

Tham khảo Tương Truyền: "*Phong hành thủy thương, Hoán. Tiên vương dĩ hương vu đế, lập miếu*" : Gió đi trên nước là quẻ Hoán. Đấng tiên vương theo đó mà tế Trời, dựng nhà Thái miếu.

Dự báo Hà Lạc: Quẻ Hoán chỉ thời vận ly tán, khó khăn nhiều, thuận lợi ít, lòng người không yên, phải gian khổ lắm mới tạo dựng được sự nghiệp. Mọi công việc tiến hành không dễ dàng. Tài vận khó khăn phải tha phương cầu thực. Đi xa thuận lợi, chuyển nghề có thể thành công. Thi cử nơi xa tốt hơn. Tình yêu bất định, mộng lung, dễ nghi ngờ lẫn nhau. Hôn nhân khó thành.

Những tuổi nạp Giáp: - **Mậu:** Dân, Thìn, Ngọ
- **Tân:** Mùi, Tị, Mão.

Người gặp quẻ trên, sinh vào tháng ba là đặc cách, có nhiều cơ may hoàn thành ước nguyện.

Dự báo theo các Hào:

Dự báo Hào 1: Hào tốt, quan chức dễ thăng tiến. Kê sĩ được trọng dụng. Người thường gặp vận may, có quý nhân phù trợ. Kinh doanh phát đạt, nhiều tài lộc.

Mệnh hợp: người có tài đức, gặp được thời cơ, lập công cứu nước, hộ dân, được mọi người tôn kính, phúc lộc lâu bền. **Mệnh không hợp:** gặp vận may được người giúp đỡ, tạo dựng được sự nghiệp.

Dự báo Hào 2: Hào tốt cho binh nghiệp (ý hào: cần phải có chỗ dựa, như người có căn cứ, sẽ tránh được ly tán). Quan chức có chỗ dựa để

thăng tiến. Kẻ sĩ có người đỡ đầu dễ dễ thành đạt. Người thường giữ được cơ nghiệp; có vốn thì kinh doanh được. Số xấu phải bôn ba khó nhọc, có khi phải trốn tránh do tai nạn.

Mệnh hợp: người gặp gian nan lúc đầu nhưng biết tìm chỗ dựa nên chân hưng được cơ nghiệp.

Mệnh không hợp: người gặp gian nan, nhưng gặp người giúp đỡ, tránh được sa cơ.

Dụ báo Hào 3: Hào bình: (hào 3 bất trung, bất chính, ví như kẻ tư lợi biết dứt bỏ tư lợi của mình).

Quan chức dễ bị đổi về địa phương. Sĩ tử biết tu thân sẽ thành đạt. Người thường kinh doanh phát đạt.

Mệnh hợp: Người biết tu thân, hy sinh quyền lợi cá nhân vì nghĩa lớn, làm gương cho mọi người, giữ được phúc lộc. Mệnh không hợp: cũng là người chí công vô tư, được mọi người kính trọng.

Dụ báo Hào 4: Hào tốt, là người biết bỏ lợi nhỏ để mưu cầu việc lớn. Sĩ tử có tài hơn người, làm nên sự nghiệp. Người thường biết hành động đúng, kinh doanh đắc lợi, nhiều tài lộc.

Mệnh hợp: người biết bỏ bè đảng nhỏ để mưu cầu việc lớn, tạo dựng được sự nghiệp.

Mệnh không hợp: người có tài nhưng khi hợp, khi lia bất nhất, không làm nên việc.

Dụ báo Hào 5: hào vừa tốt vừa xấu, nhiều thay đổi, loạn lạc, gian nan, nhưng vượt qua được.

Mệnh hợp: người có địa vị cao, có tài đức, thu phục được lòng người, giữ được sự nghiệp, phúc lộc.

Mệnh không hợp: cũng là người có tiếng tăm, có khí tiết, vượt qua được hiểm nguy, tránh được ly tán.

Dụ báo Hào 6: Hào tốt, hết thời ly tán, có thể đổi nguy thành an. Quan chức vượt qua được gian nan, Sĩ tử có thể vượt qua vận bí để thành đạt. Người thường phải chờ thời để qua lúc khó khăn.

Mệnh hợp: người ở địa vị cao vượt qua cơn biến động, có công an dân, cứu nước, giữ được phúc lộc.

Mệnh không hợp: người biết thời sắp biến, biết rút lui đúng lúc, đổi nguy thành an.

KINH DỊCH VÀ HỆ NHỊ PHÂN

46 - QUÊ TẬP KHẨM



Số 18

(Là quẻ xấu)

Khảm trên/ Khảm dưới. Là quẻ thứ 46 theo trật tự tiên Thiên,

quẻ thứ 29 theo Dịch cổ, thuộc Thượng Kinh.

Tập Khảm không có quẻ nghịch đảo, mà chỉ có quẻ biến đối xứng là quẻ Thuần Ly (số 45).

Tập Khảm là quẻ tiếp sau quẻ Đại Quá trong Dịch cổ, với ý nghĩa: không có gì cứ “quá” mãi được. Đại Quá còn có nghĩa là “lỗi lên”. Lỗi lên mãi ắt phải lồm xuống. Tập Khảm còn có nghĩa là chỗ lồm xuống, là cái hố, vì vậy nó nối tiếp quẻ Đại Quá.

Khảm - Thủy, Tập Khảm là quẻ Đồng Hành, thuộc nhóm Khảm - Thủy, quẻ thuộc tháng 10, chi phối số cung Khảm (cung số 1) và các số thuộc Thủy: số 1 và 6.

Khảm là nước. Còn có nghĩa là hãm, là hiểm trở, thâm hiểm, là mắc kẹt, là gian nan. Một hào dương ở giữa hai hào âm là “hãm”. Dương thực, âm hư; trên dưới không có sở cứ nên nó là chỗ hiểm, chỗ lồm, là cái hố. Tập Khảm là hai lần hiểm. Các quẻ “trùng” khác không dùng chữ “tập”, riêng quẻ Khảm dùng chữ Tập Khảm là để chỉ cái hiểm nối tiếp cái hiểm để nói lên tính chất của quẻ.

Lời quẻ và lời Hào:

<u>Lời Quẻ</u>	<u>Tập Khảm, hữu phu, duy tâm hanh, hành hữu thượng.</u> Quẻ Tập Khảm, có đức lin, chỉ có tâm hanh thông, đi là được chuộng.	Quẻ tốt
<u>Lời Hào:</u> <u>Hào 1</u>	<u>Sơ lục: Tập Khảm, nhập vu Khảm hãm, hung.</u> Hai lần Khảm, vào chỗ hiểm là hãm, hung.	Hào xấu
<u>Hào 2</u>	<u>Cửu nhị: Khảm hữu hiểm, cầu tiểu đắc.</u> Quẻ Khảm có hiểm, cầu việc nhỏ thì được.	Hào xấu
<u>Hào 3</u>	<u>Lục tam: Lai chi khảm khảm, hiểm thả chảm, nhập vu khảm hãm, vật dụng.</u> Đi lại đều chỗ hiểm, hiểm ở ngay trong gói, rơi vào chỗ hiểm, chớ dùng.	Hào xấu
<u>Hào 4</u>	<u>Lục tứ: Tôn tửu quỷ nhi, dụng phẩu, nạp ước tư dĩ, chung vộ cửu.</u> Chén rượu rá cơm, dùng đồ sành, nộp ước qua cửa sổ, cuối cùng không lỗi.	Hào bình
<u>Hào 5</u>	<u>Cửu ngũ: Khảm bất doanh, chí ký bình, vộ cửu.</u> Chỗ lồm không đầy, đèn đã bằng, không lỗi.	Hào tốt
<u>Hào 6</u>	<u>Thượng lục: Hệ dụng huy mác, chí vu tòng cửc, tam tuế bất đắc, hung.</u> Trói bằng dây thừng thô, đặt vào bụi gai, ba năm không ra được, hung.	Hào xấu

Chú ý nội dung: Tập Khảm là một trong bốn quẻ tượng trưng cho đại nạn (Truân, Tập Khâm, Kiển, Khốn) Nội dung quẻ muốn chỉ: gặp hết nạn này đến nạn khác, mắc vào Tập Khảm là rất khó khăn nhưng cũng là thời cơ để thử thách chí hướng của con người. Chỉ có lòng tin, lòng chí thành và sự dũng cảm dám đương đầu với nguy hiểm mới thoát ra được và mới có thể tạo dựng sự nghiệp lớn.

Tham khảo Tương Truyền: "Thủy tăn chí, Tập Khâm. Quân tử dĩ, thường đức hạnh, tập giáo sư" : Nước đều tiến đến là quẻ Khảm kếp. Người quân tử theo đó mà giữ đức hạnh, luyện tập giáo huấn.

Dự báo Hà Lạc: Tập Khảm chỉ thời vận khó khăn, nhiều gian nan trắc trở, công việc khó thành. Cần đề phòng tai nạn, bệnh tật, ốm đau nặng. Không phải thời để hoàn thành sự nghiệp lớn, chỉ nên kiên trì bồi dưỡng sức lực, lòng tin, chờ thời. Tài vận không có, kinh doanh thua lỗ, thất bại, dễ bị lừa. Xuất hành không lợi dễ xảy ra tai nạn. Thi cử khó khăn, khó đạt. Kiện tụng bị thua, nên hòa giải ngay từ đầu. Tình yêu và hôn nhân trắc trở, lắm kẻ dèm pha, khó thành, nhưng gặp được người đồng chí hướng thì dễ thành lương duyên gắn bó.

Những tuổi nạp Giáp: - Mậu: Dân, Thìn, Ngọ, Thân, Tuất, Tý.

Người có quẻ này, sinh vào tháng 10 là gặp cách phú quý thành đạt.

Dự báo theo các Hào:

Dự báo Hào 1: Hào xấu, chỉ thời cuộc khó khăn. Quan chức dễ bị kỷ luật, truất giáng. Sĩ tử khó thành đạt. Kinh doanh bế tắc. Người thường hay gặp khó khăn, không lối thoát. Hợp với người tu hành, ẩn sĩ.

Mệnh hợp: người có cơ mưu, không sa vào chỗ hiểm.

Mệnh không hợp: người tài hèn sức nhỏ, không biết thời thế, bị sa vào cạm bẫy, khó khăn.

Dự báo Hào 2: Hào xấu vừa, chỉ làm được việc nhỏ, việc lớn khó thành. Kinh doanh nhỏ còn được, lớn thất bại. Nữ mệnh: làm lẽ, tỷ thiếp.

Mệnh hợp: người có mưu lược thoát được nơi hiểm, qua khỏi tai nạn,

Mệnh không hợp: chỉ làm nên việc nhỏ, việc lớn thất bại.

Dự báo Hào 3: Hào xấu: thời khó khăn không nên tiến, chỉ nên lùi, yên phận chờ thời. Quan chức khó tiến thủ. Sĩ tử khó thành danh. Kinh

KINH DỊCH VÀ HỆ NHỊ PHÂN

doanh trắc trở. Số xấu: gặp gian nan, kiện cáo.

Mệnh hợp: người khôn khéo, biết lấy nhu thắng cương, xử nhũn, nhẫn nhục khi cần, nên thoát được gian nguy, giữ được cơ nghiệp.

Mệnh không hợp: người sa vào nơi gian nan, nguy hiểm, khó thoát, chịu cảnh sa cơ lỡ vận, khuynh gia bại sản.

Dụ báo Hào 4: hào trung bình, lợi cho người làm công việc lễ tân, trông coi tế tự. Quan chức khó tiến. Sĩ tử long đong. Hay có tang phục.

Mệnh hợp: người có ơn cũ với cấp trên nên sau được giúp đỡ, thoát khỏi tai nạn, có phúc lộc về sau. (như ý hào: “Lấy lòng thành dải bạc quân vương lúc lâm nạn, nên sau không lỗi”).

Mệnh không hợp: người phúc lộc mỏng, không bền, gặp gian nan dễ hao tổn sự nghiệp.

Dụ báo Hào 5: Hào tốt cho mọi người, thời cuộc bình an vô sự, nhưng vẫn là thời khó khăn nên chỉ thành đạt nhỏ (Hào cửu ngũ chỉ đáng chí tôn, khi ngôi đã vững thì như nước đã đầy, đầy rồi thì bằng phẳng, như người công bằng, không sợ thiên vị, không có lỗi).

Mệnh hợp: người ở địa vị cao có tài đức, biến nguy thành an, có công cứu nước, phúc lộc cao đầy.

Mệnh không hợp: người cũng có địa vị xã hội, thoát được cơn hoạn nạn, giữ được phúc lộc.

Dụ báo Hào 6: Hào xấu, như kẻ ở vị trí cao mà vô tài, lỗi bị hình phạt. Quan chức dễ bị hình án, truất giáng. Sĩ tử gian nan khó thành đạt. Người thường dễ bị hình án.

Mệnh hợp: người thất thế, ẩn cư hoặc tu hành.

Mệnh không hợp: người tài nhỏ chí to làm tổn hại cơ nghiệp, bị tù tội gian nan.

47 - QUÊ SƠN / THỦY = MÔNG

(Là Quẻ tốt)



Số 17

Cấn trên/ Khảm dưới,
Mông là quẻ thứ 47 theo

trật tự Tiên Thiên, quẻ thứ tư theo Dịch cổ, thuộc Thượng Kinh. Mông là quẻ nghịch đảo của quẻ Thủy/ Lôi = Truân (số 34) và là quẻ tiếp theo

quẻ Truân, với ý nghĩa: vật mới sinh thì còn non yếu, mông muội, nên quẻ Mông nối tiếp quẻ Truân.

Cấn-Thổ/ Khảm-Thủy: Thổ khắc Thủy. Quẻ Mông là quẻ “tương khắc”, thuộc nhóm quẻ Ly-Hỏa, quẻ tháng tám, chi phối số cung Ly (cung số 9) và các số thuộc Hỏa: 2 và 7.

Mông là trẻ thơ, là non trẻ, là sự ngây thơ ban đầu của trẻ. Còn có nghĩa là sự mông muội ban đầu, sự ngỡ ngàng vì chưa có định hướng, sự ngu tối vì chưa được dạy dỗ. Tượng quẻ là nước chảy dưới núi. (Cấn trên, Khảm dưới). Nước mới ra khỏi khe núi thì còn mông muội chưa biết chảy về đâu.

Lời quẻ và lời Hào:

<u>Lời Quẻ</u>	<i>Mông hạnh. Phi ngã cầu đồng mông, đồng mông cầu ngã. Sơ phê cáo, lại tam độc, độc tắc bất cáo, lợi trinh:</i> Quẻ Mông ` hành thông. Chẳng phải ta tìm trẻ thơ, mà trẻ thơ tìm ta. Bói một lần thì bảo, hỏi hai ba lần là nhầm, nhầm thì không bảo. Lợi ở chính bền (lợi xem bói).	Quẻ tốt
<u>Lời Hào:</u> <u>Hào 1</u>	<i>Sơ lục: Phát mông, lợi dụng hình nhân, dụng thoát trất cốc, dĩ vãng lân:</i> Mở mang trẻ thơ, lợi dụng hình phạt người, dùng để cời bỏ gông cùm (thối xấu), đi quá thì hối tiếc.	Hào vừa tốt vừa xấu
<u>Hào 2</u>	<i>Cửu nhị: Bao phu cát, nạp phu cát, tử khắc gia:</i> Bao dung trẻ thơ tốt, dung nạp phụ nữ tốt, con cái quản được việc nhà.	Hào tốt
<u>Hào 3</u>	<i>Lục tam: Vật dụng thủ nữ, kiến kim phu bất hữu cung, vô du lợi:</i> chớ lấy loại gái thấy đàn ông có vàng là quên cả thân mình, chẳng có lợi gì cả.	Hào xấu
<u>Hào 4</u>	<i>Lục tứ: Khốn mông lân:</i> Khốn đốn vì mông muội (ngu tối), hối tiếc.	Hào xấu
<u>Hào 5</u>	<i>Lục ngũ: Đồng mông cát:</i> Ngây thơ như trẻ, tốt	Hào tốt
<u>Hào 6</u>	<i>Thượng cửu: Kích mông, bất lợi vi khấu, lợi nự khấu:</i> Kích thích sự ngu muội, không lợi có thể thành giặc, ngăn chặn được giặc mới có lợi.	Hào tốt

Chú ý Nội dung: Nước mới chảy ra từ khe núi, lúc đầu còn nhỏ bé chưa biết hướng về đâu, như trạng thái mông muội của đứa trẻ vậy. Nhưng sau nước đó sẽ thành suối lớn, thành sông chảy ra biển. Quẻ này

KINH DỊCH VÀ HỆ NHỊ PHÂN

nói về phương pháp giáo dục trẻ thơ qua từng giai đoạn, rất cần cho nghề thầy.

Tham khảo Tương Truyền: “Sơn hạ xuất tuyền, Mông. Quân tử dĩ giả hạnh, dục đức” : Dưới núi xuất hiện suối là quê Mông. Người quân tử lấy đó mà giữ nét, nuôi đức.

Dự báo Hà Lạc: Quẻ Mông chỉ thời vận mông lung, mơ hồ chưa rõ rệt, mọi việc không biết đầu là phải trái, không phải là thời cơ để hành động, mà là thời cơ để học tập, tìm người hướng dẫn. Công danh sự nghiệp không có người trên có quyền lực và trí tuệ chỉ bảo không thể hoàn thành, có cố gắng sức cũng vô ích. Tài vận không có, khó bề kinh doanh. Tìm việc khó khăn. Thi cử chưa đủ sức. Xuất hành chưa thuận vì chưa có mục đích rõ ràng. Kiện tụng dây dưa, dễ thất bại. Tình yêu và hôn nhân còn mơ hồ, tìm hiểu chưa kỹ, chưa chắc chắn, khó thành.

Những tuổi nạp Giáp: - Mậu: Dân, Thìn, Ngọ.

- Bính: Tuất, Tý, Dần.

Dự báo theo các Hào:

Dự báo Hào 1: hào vừa tốt vừa xấu (hào này nêu phương pháp dạy trẻ thơ cũng như giáo huấn kẻ ngu muội). Thời vận ban đầu có gian nan nhưng giữ đúng đắn thì sau tốt. Người thường hay bị kiện tụng, gièm pha. Số xấu dễ bị hình án. riêng nghề dạy học, luật gia dễ thành đạt.

Mệnh hợp: gặp được quý nhân, lập được đức nghiệp tốt, sau có công danh khá, phúc lộc nhiều.

Mệnh không hợp: cũng là người ngay thẳng thật thà, có cuộc sống an nhàn.

Dự báo Hào 2: Hào tốt, phát về nghề dạy học, luật gia. Thời vận bình yên, trong ngoài đoàn kết, hôn nhân và gia đình thuận lợi.

Mệnh hợp: là người hiền lương, có lòng bao dung lớn, đoàn kết được mọi người, giữ êm ấm họ hàng, làng xóm, có phúc lộc. Mệnh không hợp: cũng là người tháo vát, công bằng, lập được nghiệp, giữ được gia đình yên vui.

Dự báo Hào 3: Hào xấu: không thành đạt vì lười nhác, sống buông thả. Quan chức tham nhũng, gian trá. Sĩ tử kém tư cách, từ sắc, nhiều

tai tiếng xấu. Người thường bê tha, kinh doanh thất thoát.

Mệnh hợp: là người hám lợi cầu vinh, bỏ chính theo tà, dù học nhiều biết rộng cũng bỏ, không tạo dựng được sự nghiệp. Nữ mệnh là ca kỹ, lỡ phận đi tu hoặc làm tỷ thiếp.

Mệnh không hợp: loại bụi đời, bôn ba kiếm sống. Nham hiểm, tham lam, không đáng tin cậy.

Dự báo Hào 4: Hào xấu: hào này biểu thị sự khốn đốn của kẻ ngu muội. Cô độc, không người giúp đỡ, khó thăng tiến, khó thành đạt, không biết cách làm ăn, kinh doanh.

Mệnh hợp: người cô độc, không có bạn bè thân thuộc, không người giúp đỡ, xa rời thực tế, dù có tài cũng trở thành vô dụng.

Mệnh không hợp: cũng là người cô độc lẻ loi, không bạn bè, không người thân, khó thành gia thất, trở thành người dờ hơi xa rời thực tế. Nên làm tăng lữ thì hơn.

Dự báo Hào 5: Hào tốt, thời nhiều người chất phác thật thà, yên vui, ít điều khó xử.

Mệnh hợp: là người có đức hạnh, dung dị chất phác, được nhiều người mến mộ, lập được sự nghiệp tốt, phúc lộc cao đầy. **Mệnh không hợp:** cũng là người chân thật, hiền lành, không tranh dành, cãi vã với ai, có cuộc sống an lạc, hạnh phúc.

Dự báo Hào 6: Hào tốt cho những người làm công việc giữ an ninh trật tự, ngăn ngừa điều xấu. Người thường cũng có cơ may phát đạt. Cần đề phòng trộm cướp, mất của, kiện tụng hoặc bị cấp dưới làm hại. (ý Hào: Giáo dục trẻ con cũng như phép trị dân, nếu công kích quá vào sự ngu tối có khi làm cho trẻ phản uất chống lại mà thành giặc, không lợi. Phải biết ngăn chặn thói xấu như ngăn phòng giặc mới có lợi).

Mệnh hợp: là người hiểu biết, biết cách trị dân, giữ được nghiệp cũ, có công, phúc lộc bền.

Mệnh không hợp: cũng là người có khí tiết, là chức sắc địa phương, biết cách ngăn ngừa điều xấu, giữ yên xóm làng, duy trì được phúc lộc.

KINH DỊCH VÀ HỆ NHỊ PHÂN

48- QUÊ ĐỊA / THỦY = SU

(Là quẻ tốt)



Số 16

Khôn trên/ Khâm dưới. Su là quẻ thứ 48 theo Tiên Thiên, quẻ thứ 7 theo Dịch cổ, thuộc Thượng Kinh. Quẻ Su là quẻ nghịch đảo của quẻ Tý (số 2), nối tiếp sau quẻ Tụng, với ý nghĩa là: đã kiện tụng thì phải có nhiều người tham gia. Quá nhiều người thì phải có người chỉ huy, nên là quẻ Su nối tiếp.

Khôn - Thổ/Khâm - Thủy: Thổ khắc Thủy, quẻ Su là quẻ “tương khắc”, thuộc nhóm Khâm - Thủy, quẻ tháng bảy, chi phối số cung Khâm (cung số 1) và các số thuộc Thủy: số 1 và 6.

Su có nghĩa là đám đông, là quân chúng, là quân đội, chiến tranh, tiền hung hậu cát. Y của quẻ là dưới đất có nước; nơi nào có nước có thể đào giếng ăn là nơi đó có đông người tụ họp, nên gọi tượng ý này là quẻ Su. Đã có đông người là phải có người chỉ huy, vì vậy tượng quẻ Su có một hào dương thống lĩnh năm hào âm. Các hào âm tượng trưng cho số đông, cho dân chúng hay quân lính. Nếu hào dương ở ngôi thứ năm là ngôi “cửu ngũ” chỉ tôn, trong quẻ Tý, thì đó là chỉ vua và dân; còn trong quẻ Su hào dương ở ngôi thứ hai là chỉ vào tướng soái.

Lời quẻ và lời Hào:

Lời Quẻ	<i>Sư trịnh, trượng nhân cát, vô cữu:</i> Quẻ sư chính bền, người lão luyện tốt, không lỗi	Quẻ bình
Lời Hào: <i>Hào 1</i>	<i>Sơ lục: Sư xuất dĩ luật, phủ tàng, hung:</i> Ra quân phải có luật, nếu không thì hung	Hào tốt
<i>Hào 2</i>	<i>Cửu nhị: Tai sư trung cát, vô cữu, vương tam tích mệnh:</i> ở trong quân giữ điều trung là tốt, không lỗi, vua ba lần xuống mệnh.	Hào tốt
<i>Hào 3</i>	<i>Lục tam: Sư hoặc dư thi, hung:</i> Quân hoặc khiêng thầy, hung.	Hào xấu
<i>Hào 4</i>	<i>Lục tứ: Sư tá thứ, vô cữu:</i> Lui quân về phía sau, không lỗi.	Hào xấu
<i>Hào 5</i>	<i>Lục ngũ: Điện hữu cầm, lợi chấp ngôn, vô cữu. Trường tử xuất sư, đệ tử dư thi, trinh hung:</i> Ruộng có chim muông mới nói chuyện sẵn bản, không lỗi. Con lớn cầm quân, đệ tử chở xác, chính bền cũng hung (xem bói hung).	Hào vừa tốt vừa xấu
<i>Hào 6</i>	<i>Thượng lục: Đại quân hữu mệnh, khai quốc thừa gia, tiểu nhân vật dụng:</i> Đại quân có mệnh, mở nước dựng nhà, chớ dùng kẻ tiểu nhân.	Hào tốt

Chú ý nội dung: Quẻ này ngoài ý nghĩa nói về việc cầm quân, còn có ý nghĩa nói về mặt quản lý một tập thể, một tập đoàn, một xã hội, vì con người không thể sống ngoài xã hội. Quản lý một xã hội không những phải có pháp luật nghiêm minh, phải luôn giữ điều trung chính, mà còn phải chọn người quản lý giỏi, nếu không thì cũng như kẻ cầm quân bất tài để đồng đội phải chờ đây xác chết trở về. Ngoài ra còn phải biết sử dụng nhân tài, tránh xa bọn tiểu nhân.

Tham khảo Tương Truyen: "Địa trung hữu thủy, Sư, Quân dĩ dung dân, súc chúng" : Trong đất có nước là quẻ Sư. Người quân tử theo đó bao dung dân, nuôi dưỡng quân chúng.

Dự báo Hà lạc: Quẻ Sư chỉ vận thể đang trong lúc khó khăn, nguy hiểm, còn phải nhẫn nại cố gắng chờ thời, nóng nảy sẽ thất bại. Sự nghiệp trước mắt chưa thể thành. Tài vận chưa đến, kinh doanh khó đạt. Xuất hành chưa thuận lợi. Tìm việc khó khăn trừ nhập ngũ. Kiện tụng khó khăn giải quyết, nên tìm cơ hội giải hòa.

Thi cử dễ chủ quan làm hỏng việc. Bệnh tật dai dẳng, dễ tái phát. Tình yêu trắc trở, dễ có tình địch hoặc kẻ gièm pha. Hôn nhân khó thành hoặc dễ nảy sinh mâu thuẫn.

Những tuổi nạp Giáp: - Mậu: Dần, Thìn, Ngọ

- Quý hoặc Ất: Sửu, Hợi, Dậu.

Người gặp quẻ này lại sinh vào tháng bảy là gặp cách tốt, công danh sự nghiệp có nhiều cơ may thành đạt.

Dự báo theo các hào:

Dự báo Hào 1: Hào tốt, mọi việc hanh thông. Quan chức thăng tiến, sĩ tử công thành danh đạt. Mệnh xấu gặp gian nan, đau ốm, giám thọ.

Mệnh hợp: là người có khuôn phép, làm gì cũng có trật tự kỷ cương, mọi người tôn trọng noi theo, xây dựng được sự nghiệp.

Mệnh không hợp: người hay thay đổi tùy hứng, tính tình bất thường, an nhân về trước, gian khổ về sau.

Dự báo Hào 2: Hào tốt, được tin nhiệm trong công việc. Sĩ tử thành đạt, được người giúp đỡ. Người thường kinh doanh phát đạt.

Mệnh hợp: là người có quyền mà không lạm dụng, được tin nhiệm, xa gần cảm mến, phúc lộc bền.

Mệnh không hợp: cũng là người chức sắc ở địa phương, được mọi

KINH DỊCH VÀ HỆ NHỊ PHÂN

người kính trọng.

Dự báo Hào 3: Hào xấu (như ý hào: thất bại lớn, không có công lao gì). Có điều lo buồn lớn hoặc có tang phục. Giới chức ít lương bổng, kẻ sĩ khó khăn, chưa thành đạt. Người thương kinh doanh ỉ ạch, ít tài lộc. Mệnh hợp: người tài sơ, đức mỏng, khó thành đạt. Mệnh không hợp: người thể chất yếu ốm, suy nhược, kém thọ, phúc mỏng.

Dự báo Hào 4: Hào xấu, nên rút lui tránh họa. Quan chức gặp lúc phải rút lui, về hưu. Sĩ tử an phận chờ thời thì lành. Kinh doanh nên rút vốn làm ăn nơi khác mới khá.

Mệnh hợp: là người linh hoạt cơ mưu, biết ứng biến nên tránh được thất bại, không lấy việc rút lui làm nhục. Mệnh không hợp: người tham quyền, chỉ biết tiến không biết lui, bị sa cơ lỡ vận.

Dự báo Hào 5: Hào vừa tốt vừa xấu (như ý hào: không nên giao việc lớn cho những người kém tài đức). Làm việc lớn hợp thời, vừa sức thì thắng lợi. Ôm việc quá khả năng, làm không đúng lúc thì dễ chuốc tai nạn. Trẻ nhỏ dễ ốm đau, bệnh tật.

Mệnh hợp: người có công giúp loạn yên dân, số của người làm tướng giỏi, lập nên sự nghiệp lớn.

Mệnh không hợp: cũng là người có quyền lực ở địa phương. Hoặc kẻ có quyền mà ương gàn, làm bậy, tự chuốc lấy tai vạ. Con út hay bị đau yếu, khó nuôi.

Dự báo Hào 6: Hào tốt, gặp thời vận tốt, quan chức dễ thăng tiến, có nhiều cơ hội lập công. Sĩ tử đậu cao, dễ thành danh, thành công trong khoa học kỹ thuật. Người thương cũng gặp thời phát đạt, kinh doanh nhiều tài lộc. Phòng có kẻ lộng quyền lợi dụng chức vụ quấy nhiễu.

Mệnh hợp: người ở ngôi cao, có đức hạnh, có công to, phúc lộc lâu bền.

Mệnh không hợp: kẻ có tài nhưng kém đức, cậy thế lộng quyền phúc mỏng, mệnh bạc.

49- QUÊ THIÊN / SON = ĐÔN

(Là Quê tốt)



Số 15

Càn trên/ Cấn dưới, Đôn

là quẻ thứ 49 theo Trật

tự Tiên thiên, quẻ thứ 33 theo Dịch cổ, thuộc Hạ Kinh. Đôn là quẻ

ngịch đảo của quẻ Lôi/Thiên = Đại Tráng (số 60). Quẻ Độn nối tiếp quẻ Hằng, với ý nghĩa là: không có cái gì có thể ở mãi (Hằng) mà không rút lui (Độn), vì vậy quẻ Độn nối tiếp quẻ Hằng.

Càn-Kim/ Cấn-Thổ: Thổ sinh Kim, quẻ Độn là quẻ “Tương sinh”, thuộc nhóm Càn - Kim, quẻ nguyệt lệnh tháng sáu, chi phối số cung Càn (cung số 6) và các số thuộc Kim: 4 và 9.

Độn có nghĩa là ẩn đi, tránh đi, là lẩn tránh, thoái lui, là bỏ chỗ này mà đi chỗ kia. Nó là quẻ “dưới trời có núi”, trời là dương động đi lên, Núi là âm tĩnh động lại, hai thể xa nhau nên có nghĩa là tránh đi, là rời xa nhau. Tượng quẻ có hai hào âm đang thịnh, lẩn bốn hào dương, cũng là thời kẻ tiểu nhân đang đắc thắng, nên người quân tử phải ẩn đi, tránh đi. Vì vậy gọi là quẻ Độn.

Lời quẻ và lời Hào:

<u>Lời Quẻ</u>	<i>Đôn hạnh, tiểu lợi trinh:</i> Quẻ Độn hạnh thông, điều nhỏ có lợi ở chính bền.	Quẻ tốt
<u>Lời Hào:</u> <u>Hào 1</u>	<i>Sơ lục: Đôn vĩ lê. Vật dụng hữu du vãng:</i> ẩn tránh cuối cùng, nguy. Đừng có làm gì cả.	Hào xấu
<u>Hào 2</u>	<i>Lục nhị: Chấp chi dụng hoàng ngưng chi cách, mạc chi thặng thoát:</i> Buộc giữ bằng da con bò vàng, không ai thoát nổi.	Hào vừa tốt vừa xấu
<u>Hào 3</u>	<i>Cửu tam: Hé đôn, hữu tật, lê, súc thận thiếp cát:</i> ẩn tránh trong vương bận, có tật thì nguy, nuôi nấng hầu tốt.	Hào vừa tốt vừa xấu
<u>Hào 4</u>	<i>Cửu tứ: Hào đôn, quân tử cát, tiểu nhân bì:</i> ẩn tránh giỏi, đối với người quân tử thì tốt, đối với kẻ tiểu nhân thì xấu.	Hào xấu
<u>Hào 5</u>	<i>Cửu ngũ: Gia đôn, trinh cát:</i> ẩn tránh hay, chính bền tốt.	Hào tốt
<u>Hào 6</u>	<i>Thượng cửu: Phi đôn, vô bất lợi:</i> ẩn tránh mà béo tốt, không có gì không lợi.	Hào tốt

Chú ý nội dung: Quẻ Độn khuyên người phải biết dứt bỏ mọi ham muốn khi thời cơ bất lợi cho hành động của mình, giống như quẻ có tượng tiểu nhân đang thịnh lẩn át người quân tử thì phải biết ẩn độn để bảo toàn sức lực và tính mệnh của mình chờ thời cơ thuận lợi.

Tham khảo Tương Truyền: “*Thiên hạ hữu sơn, Đôn. Quân tử dĩ viễn tiểu nhân, bất ác nhi nghiêm*”: Dưới trời có núi là quẻ Độn. Người quân

KINH DỊCH VÀ HỆ NHỊ PHÂN

từ lấy đó mà xa kẻ tiểu nhân, chẳng phải ác mà là nghiêm.

Dự báo Hà Lạc: Quẻ Độn chỉ thời cuộc biến đổi, cái tốt giảm dần, cái xấu tăng thế, không phải là thời thuận lợi cho việc triển khai những công việc mới mẻ, nên duy trì việc cũ thì hơn. Không thích hợp cho việc chuyển đổi công việc hay ngành nghề, không nên đi xa. Tài vận không có, kinh doanh khó phát triển, càng mở rộng càng thất bại. Thi cử bất thành, bệnh tật dễ nặng nhất là đối với người già. Kiện tụng dễ bị thua. Tình yêu và hôn nhân trắc trở, khó thành.

Những tuổi nạp Giáp: - *Bính*: Thìn, Ngọ, Thân

- *Nhâm* hoặc *Giáp*: Ngọ, Thân, Tuất

Người gặp quẻ này sinh vào tháng sáu là đắc cách, công danh, phú quý có nhiều cơ may thành đạt.

Dự báo theo các Hào:

Dự báo Hào 1: Hào xấu, phải giữ phận chờ thời, hành động dễ thất bại. Quan chức khó thăng tiến. Sĩ tử chưa gặp thời còn phải kiên nhẫn chờ đợi. Kinh doanh không gặp dịp, kém kết quả.

Mệnh hợp cách: gian nan lúc đầu, sau trót lọt. Người có hậu vận, làm nên nghiệp lớn về sau.

Mệnh không hợp cách: người không biết lo xa, không tính trước mọi việc, nước đến chân mới nhảy, lâm vào cảnh gian nan nguy hiểm.

Dự báo Hào 2: Hào vừa tốt vừa xấu, (như ý hào, mâu vàng là mâu Hoàng cực, chỉ cái đạo lý trung tâm, lấy đạo lý đó mà ràng buộc mới vững chắc). Hào chỉ người biết duy trì đức hạnh thì làm nên, gặp được quý nhân có thể tạo dựng được sự nghiệp lớn. Số xấu thì lỡ vận, không nắm được thời cơ, khó thành đạt. Kinh doanh kém phúc lợi. Để phòng kẻ dưới kiện cáo, anh em bất hòa.

Mệnh hợp cách: người giữ được chí hướng, chấn hưng được sự nghiệp, có công lớn, phúc lộc bền.

Mệnh không hợp cách: kẻ làm nghề chăn nuôi có nhiều phúc lợi.

Dự báo Hào 3: Hào vừa tốt vừa xấu. Số tốt thì công thành danh đạt, có vợ hiền giúp đỡ. Số xấu thì sa cơ, lỡ vận, công việc không thành, ốm đau bệnh hoạn.

Mệnh hợp: người có vợ hiền, hầu gái hết lòng giúp đỡ, vượt qua được

hoạn nạn, tạo dựng được sự nghiệp. Mệnh không hợp cách: kẻ tham danh lợi, ham mê tửu sắc, sa vào tai họa hoặc ốm đau dai dẳng.

Dự báo Hào 4: Hào xấu, quan chức khó thăng tiến, gặp lúc khó khăn nên về nghỉ thì hơn. Kẻ sĩ không gặp thời, khó thành sự nghiệp. Người thường dễ bị tai vạ bất ngờ, kiện cáo, nghi kỵ.

Mệnh hợp cách: người ngay thẳng công bằng, không bị lợi lộc tâm thường quyến rũ, tạo dựng được sự nghiệp lớn, được mọi người kính trọng.

Mệnh không hợp cách: người biết rút lui đúng thời, có cuộc sống an lạc, sống lâu.

Dự báo Hào 6: Hào tốt, thời vận an nhàn. Quan chức dễ thăng tiến. Sĩ tử phải-đợi thời. Kinh doanh phát đạt, cơ nghiệp hưng thịnh.

Mệnh hợp cách: người có danh tiếng, có vị trí cao sang, quang minh chính đại, phúc lộc cao đầy.

Mệnh không hợp cách: cũng là người có cuộc sống sung túc, an nhàn

50- QUÊ TRẠCH/ SON = HÀM

(Là Hào tốt)



Số 14

Đoài trên/ Cấn dưới, Hàm là quẻ thứ 50 theo Trật tự

tiên Thiên, quẻ thứ 31 theo Dịch cổ, thuộc Hạ Kinh. Hàm là quẻ nghịch đảo của quẻ Lôi/ Phong = Hằng (số 28). Hàm là quẻ đầu của Hạ Kinh Dịch cổ.

Đoài-Kim/Cấn-Thổ: Thổ sinh Kim, Hàm là quẻ “tương sinh”, thuộc nhóm Đoài-Kim, quẻ tháng giêng.

Chi phối số cung Đoài (cung số 7) và các số thuộc Kim: 4 và 9.

Hàm có nghĩa là cảm, cảm thông, giao cảm, cảm động, lấy sự đẹp lòng làm chủ. Hàm gồm hai quẻ: Đoài trên, Cấn dưới. Đoài, Cấn là gái trẻ và trai trẻ. Trai gái cảm nhau nồng nàn nhất là lúc trẻ, cho nên lấy quẻ Hàm làm đầu mối cho đạo vợ chồng là dựa theo ý nghĩa đó. Tục Quái nói rằng: có trời đất rồi mới có muôn vật, Trời Đất là đầu mối của muôn vật, là đạo của muôn vật, cho nên lấy hai quẻ Càn, Khôn khởi đầu cho Thượng Kinh. Có muôn vật rồi mới có trai gái, có trai gái rồi mới có vợ chồng, có vợ chồng rồi mới có cha con, có cha con rồi mới có vua tôi, có

KINH DỊCH VÀ HỆ NHỊ PHÂN

vua tôi rồi mới có trên dưới, có trên dưới rồi lễ nghĩa mới có chỗ đặt. Vợ chồng là đạo của người, cho nên lấy hai quẻ Hàm, Hằng khởi đầu của Hạ Kinh là theo ý nghĩa đó.

Lời quẻ và lời Hào:

Lời Quẻ	<i>Hàm, hạnh, lợi trinh, thú nữ cát.</i> Quẻ Ham hạnh thông, lợi chính bền, cưới con gái tốt	Quẻ tốt
Lời Hào: Hào 1	<i>Sơ lục: Hàm kỳ mẫu.</i> Cảm ứng ở ngón chân cái.	Hào bình
Hào 2	<i>Luc nhi: Hàm kỳ phi, hung, cư cát.</i> Cảm ứng ở bụng chân, hung, ở yên tốt.	Hào xấu
Hào 3	<i>Cửu tam: Hàm kỳ cổ, chấp kỳ tùy, vãng lân.</i> Cảm ứng ở bắp đùi, cứ đi theo người, tiến lên thì hối hận.	Hào xấu
Hào 4	<i>Cửu tứ: Trinh cát, hối vong, đồng đồng vãng lai, bằng tòng nhĩ tư.</i> Chính bền tốt (xem bói tốt), hết ăn năn, lãng xăng qua lại, bạn bè theo cách nghĩ của mày mới đi theo mày.	Hào xấu
Hào 5	<i>Cửu ngũ: hàm kỳ mỗi, vô hối.</i> Cảm ứng ở thân thịt, không hối hận.	Hào bình
Hào 6	<i>Thượng lục: Hàm kỳ phu, giáp, thiết.</i> cảm ứng đến má, mép, lưỡi.	Hào xấu

Chú ý Nội dung: Hàm là cảm ứng, lấy sự cảm ứng của trai gái làm cơ sở, nhưng thực ra cảm ứng là nguyên lý thông thường của thế giới tâm linh trong vũ trụ. Không có thông thương của tâm linh, đời sống con người không thể thiết lập được. Vì vậy nguyên lý của quẻ Hàm là phổ biến trong xã hội và trong toàn vũ trụ.

Tham khảo Tương Truyền : “*Sơn thương hữu trạch, Hàm. Quân tử dĩ hư thu nhân*”. Trên núi có đầm là quẻ Hàm. Người quân tử theo đó lấy hư tâm để tiếp thụ người.

Dự báo Hà Lạc: Quẻ Hàm chỉ thời vận có lợi cho giới trẻ. Con người dễ thông cảm lẫn nhau, mọi việc tiến hành đều thuận lợi. Là thời cơ tốt cho việc hoàn thành sự nghiệp, có nhiều cơ may trong cuộc sống. Những mong muốn, ước nguyện nếu biết hợp tác với nhiều người đều có thể hoàn thành. Tài vận tốt, dễ kiếm ra tiền, kinh doanh phát đạt, nhưng phải đề phòng sa vào ăn chơi sa đọa. Dễ kiếm việc làm. Thi cử dễ đạt. Xuất hành gặp may. Bệnh tật chóng lành, kiện tụng dễ hòa giải. Tình yêu và hôn nhân thuận lợi, tìm được người vừa ý, dễ thành lương duyên.

Những tuổi nạp Giáp: - Bính: Thìn, Ngọ, Thân
- Đinh: Hợi, Dậu, Mùi

Người có quẻ này sinh vào tháng giêng là gặp cách công danh dễ thành đạt.

Dự báo theo các Hào:

Dự báo Hào 1: Hào bình (Như ý hào: mới cảm ứng bề ngoài, chưa vào tâm được). Thời vận chưa đến, còn phải kiên trì, nóng vội khó thành.

Mệnh hợp cách: người có chí nhưng chưa thành danh, còn phải chờ đợi

Mệnh không hợp cách: người chưa toại chí, phải tha phương cầu thực.

Dự báo Hào 2: Hào bình: chỉ thời tĩnh lợi hơn động, động lắm có hại, an cư thì tốt. Khó có dịp may. Khó thăng tiến, khó hoàn thành sự nghiệp kinh doanh không có lợi.

Mệnh hợp cách: người biết xem thời hành động, biết lấy tĩnh thắng động, nên an cư lạc nghiệp, giữ được cơ nghiệp. Mệnh không hợp cách: người nhiều tham vọng, phải bôn ba xoay sở nhưng khó thành, về già mới thành đạt.

Dự báo Hào 3: Hào xấu (Như ý hào: cảm ứng không chính đáng, xấu hổ). Hành động thiếu chính đáng, chỉ làm được những việc bình thường, không có cơ hội thăng tiến.

Mệnh hợp cách: người có chức vị khá, biết tiến thoái nhưng lắm nhiều điều không đúng, phải hối hận.

Mệnh không hợp cách: kẻ ăn theo, nói leo, a dua, tự chuốc lấy thất bại.

Dự báo Hào 4: Hào bình, hành động và suy nghĩ không thực tế, lợi cho người biết ăn năn, giữ được chính nghĩa. Chưa phải thời làm ăn lớn, kinh doanh to. Giữ trung bình thì tốt.

Mệnh hợp cách: người trung chính, sống thực tế, phúc lộc nhiều.

Mệnh không hợp cách: người tài nhỏ chí to, học đòi làm việc lớn, chuốc vạ vào thân.

Dự báo Hào 5: Hào xấu (Như ý hào: không dính líu đến việc gì quan trọng nên không hối hận). Thời cuộc không thuận lợi, quan chức khó tiến, sĩ tử long đong, kinh doanh không thuận, phúc lộc ít.

Mệnh hợp cách: người có vị trí nhưng hẹp hòi, hay chấp nệ gây cãi vã làm mất lòng người, bỏ gốc theo ngọn, phúc mỏng, lộc thưa.

KINH DỊCH VÀ HỆ NHỊ PHÂN

Dự báo Hào 6: Hào vừa tốt vừa xấu (Như ý hào: cảm thông đã đến mức sâu sắc). Có lợi cho những người làm nghề luật sư, bình luận, thông tin. Công chức không gặp vận tốt, dễ bị gièm pha, kỷ luật.

Mệnh hợp cách: người có tài thuyết phục người khác, làm nên sự nghiệp, có phúc lộc cao.

Mệnh không hợp cách: kẻ hay gây thị phi, làm loạn dư luận xã hội, không tránh khỏi bị chê trách, bị lý luật, thậm chí bị tai vạ.

51-QUÊ HOẢ / SON = LỮ

(Là Quẻ bình)



Số 13

Ly-trên / Cán-dưới, Lữ là quẻ thứ 51 theo Tiên Thiên

quẻ thứ 56 theo Dịch cổ, thuộc Hạ Kinh. Lữ là quẻ nghịch đảo của quẻ Lôi / Hoả = Phong (số 44), nối tiếp quẻ Phong, với ý nghĩa : Phong là lớn thịnh cùng cực ắt sẽ mất nơi yên ở thành kẻ lữ hành, vì vậy mà quẻ Lữ nối tiếp quẻ Phong.

Ly-Hoả / Cán-Thổ : Hoả sinh Thổ, Lữ là quẻ “tương sinh”, thuộc nhóm Ly-Hoả, quẻ tháng năm, chi phối số cung Ly (số 9) và các số thuộc Hoả : số 2 và 7.

Lữ có nghĩa là lữ hành, đi đường, khách đi đường (không nhà). Đã lữ hành thì không có chỗ ở cố định, lúc nào cũng phải lo lắng, thận trọng, không yên trong lòng.

Lời Quẻ và lời Hào :

<u>Lời Quẻ</u>	<u>Lữ tiểu hanh, lữ trính cát</u> : Quẻ Lữ hanh thông nhỏ, lữ hành giữ chính bền tốt.	Quẻ bình
<u>Lời Hào Hào 1</u>	<u>Sơ lục: Lữ tọa tọa, tứ kỳ sở thủ tại</u> : Lữ hành nhỏ nhen, tự chuốc lấy tai họa về mình.	Hào xấu
<u>Hào 2</u>	<u>Lục nhị: Lữ tức thứ, hoài kỳ tư, đắc đồng bóc trính</u> : Lữ hành ở trọ, mang theo tiền của, được đầy tớ chính bền.	Hào tốt
<u>Hào 3</u>	<u>Cửu tam: Lữ phản kỳ thứ, táng kỳ đồng bóc, trính lê</u> : Lữ hành đốt cháy nhà trọ, bỏ mất đầy tớ, chính bền cũng nguy.	Hào xấu
<u>Hào 4</u>	<u>Cửu tứ: Lữ vu xử, đắc kỳ tư phủ, ngã tâm bất khoái</u> : Lữ hành đến chỗ ở tạm, được tiền bạc và đồ hộ thân (chiếc riêu), lòng mình chẳng thích.	Hào xấu

<u>Hào 5</u>	<u>Lục ngũ: Xa trí, nhất thất vong, chung dĩ dư mệnh:</u> Bắn con chim trĩ, mất một mũi tên, cuối cùng được khen và ban mệnh (chức tước).	Hào xấu
<u>Hào 6</u>	<u>Thương cửu: Điều phân kỳ sào, lữ nhân tiên tiếu, hâu hào đảo, táng ngư vu di, hung:</u> Chim bị cháy tổ, lữ hành trước cười sau kêu gào, mất trâu do kinh bạc, hung.	Hào xấu

Chú ý Nội dung : Quẻ Lữ còn chỉ cuộc sống cô độc, không ổn định, chẳng khác gì cuộc sống của người đi đường, luôn luôn phải lo lắng đề phòng. Thời xưa, giao thông không phát triển, đi lại khó khăn, lữ hành là một việc hết sức gian nan, bất định, khác với ngày nay, hoàn cảnh đã thay đổi, việc du lịch lữ hành lại là điều thích thú và là niềm vui của con người. Vì vậy, xem quẻ Lữ phải đặt vào hoàn cảnh của người xưa để lý giải. Dù cô đơn, gian khổ đến mấy thì lữ hành vẫn phải giữ lòng trung chính và nắm vững mục đích của mình.

Tham khảo Tương Truyền : “*Sơn thương hữu hoả, Lữ. Quân tử dĩ minh thận dung hình, nhi bất lưu ngục*”. Trên núi có lửa là quẻ Lữ, Người quân tử theo đó mà sáng suốt, thận trọng trong việc dùng hình phạt, không giam lâu trong ngục.

Dự báo Hà Lạc : Quẻ Lữ chỉ thời vận khó khăn, bất định, nhiều trắc trở không thể đoán trước. Không phải là thời kỳ thuận lợi cho sự nghiệp, cố gắng cũng bất thành. Tài vận không có, kinh doanh thua lỗ. Tuy nhiên là thời vận lợi cho việc xuất hành, đi xa có thể gặp cơ may phát đạt. Thi cử khó đạt như mong muốn. Kiện tụng dây dưa, hoà giải là thượng sách. Bệnh tật biến chuyển bất thường, dễ nặng lên. Tình yêu bất định, cả thềm chóng chán. Hồn nhân không bền, hợp đấy rồi tan đấy.

Những tuổi nạp Giáp : - Bính : Thìn, Ngọ, Thân.

- Kỷ : Dậu, Mùi, Ty

Người có quẻ này sinh vào tháng năm là gặp cách công danh có nhiều cơ may thành đạt.

Tham khảo thêm các Hào :

Dự báo Hào 1 : Hào xấu, chỉ người tham lam, tính tình nhỏ nhặt, nhiều người không ưa, khó tiến thủ, không thể làm nên việc lớn.

KINH DỊCH VÀ HỆ NHỊ PHÂN

Mệnh hợp cách : người nhỏ mọn, tầm thường, chỉ làm nổi việc nhỏ.

Mệnh không hợp cách : kẻ keo kiệt nhỏ nhen, gặp nguy nan không người giúp đỡ.

Dự báo Hào 2 : Hào tốt : Hào 2 trung chính, như người đi đường được bình an. Nhiều cơ may. Quan chức dễ thăng tiến. Sĩ tử gặp thời thành đạt. Người thường kinh doanh phát đạt, phúc lợi nhiều, bạn bè đông vui, gia đình vui vẻ.

Mệnh hợp cách: người có công với nước hoặc nhà văn hoá có tài làm sáng nghiệp nước, phúc lộc nhiều.

Mệnh không hợp cách : cũng là người giàu sang, nhiều phúc lộc ở địa phương.

Dự báo Hào 3 : Hào xấu (Hào 3 dương cương như kẻ đi đường xử sự cứng nhắc, cạ tầu ráo máng, chuốc vạ vào thân). Quan chức bị chê trách, kỷ luật, mất việc. Kẻ sĩ nhiều tiếng xấu, khó thành danh. Người thường bị nạn hoả tai tạt ách.

Mệnh hợp cách : Người bôn ba, không biết xử thế, tự gây thêm thù oán

Mệnh không hợp cách : kẻ phái xa quê lập nghiệp mà không biết cách ăn ở, tự chuốc lấy gian nan.

Dự báo Hào 4 : Hào bình (Hào 4 dương nhưng âm vị, không đúng ngôi). Quan chức có tài nhưng phải hoạt động bên ngoài, xa cấp trên, hoặc nhà binh đóng giữ nơi biên ải. Sĩ phu chưa được dùng đúng vị trí, khó tiến, không vui. Người thường kinh doanh nhiều lợi nhưng cũng lắm lo toan.

Mệnh hợp cách : người có tài đức, hoạt động bên ngoài, trước khó khăn, sau thuận lợi.

Mệnh không hợp cách : người bôn ba thương trường, luôn luôn có điều lo nghĩ, không được vui.

Dự báo Hào 5 : Hào tốt, nhưng phải thi thố tài năng, mất ít nhưng được nhiều (như ý hào). Dễ thành công, thành danh, dễ được đề bạt lên cao.

Mệnh hợp cách : người có tài, thành đạt từ trẻ, tiếng tăm lừng lẫy.

Mệnh không hợp cách : cũng là người có học vấn, có tài nổi tiếng ở một vùng.

Dự báo Hào 6 : Hào xấu (Hào 6 sắp biến mà lại là dương cương, như người ở ngôi cao mà khinh bạc, coi thường mọi biến cố không đề phòng,

mang hoạ). Quan chức dễ bị truất giáng. Kê sĩ nếu có tài, lại khôn khéo, có thể tung hoành, thành đạt. Người thường cần đề phòng tai nạn lửa điện.

Mệnh hợp cách : người có vị trí cao sang, cây quyền mang hoạ.

Mệnh không hợp cách : kẻ bôn tẩu không mục đích thành thân tàn.

52-QUÊ LÔI/SON=TIỂU QUÁ

(Là Quẻ Bình)



Số 12

Chấn trên / Cấn dưới, Tiểu Quá là quẻ thứ 52 theo trật

tự Tiên Thiên, quẻ thứ 62 theo Dịch cổ, thuộc Hạ Kinh.

Quẻ Tiểu Quá không có quẻ nghịch đảo mà chỉ có quẻ biến dịch tương ứng là quẻ Phong/Trạch = Trung phu (số 51), nối tiếp quẻ Trung Phu với ý nghĩa : có lòng tin mới đi theo; đã đi theo phải qua, vì vậy quẻ Tiểu Quá nối tiếp quẻ Trung Phu.

Chấn Mộc / Cấn Thổ : Mộc khắc Thổ, quẻ Tiểu Quá là quẻ “tương khắc”, thuộc nhóm Đoài-Kim, quẻ tháng hai. Chi phối số cung Đoài (cung số 7) và các số thuộc Kim : 4 và 9.

Tiểu Quá có nghĩa là cái nhỏ hơi quá một chút, là việc nhỏ qua, còn có nghĩa là lỗi nhỏ, là quá độ, quá mức. Trong quẻ có 4 hào âm, cái âm hơi quá lấn át cái dương. Âm quá thì cũng hanh thông nhưng chỉ việc nhỏ thôi. Tượng quẻ như con chim đang đôi cánh đang bay; chim bay thì không nên lên quá cao mà phải xuống thấp mới tìm được chỗ đậu tốt. Tiểu Quá là chỉ được quá mức ở cái nhỏ, cái lớn không được quá mức.

Lời Quẻ và lời Hào :

Lời Quẻ	<i>Tiểu Quá, hanh, lợi trinh, khả tiểu sự, bất khả đại sự. Phi điểu di chi âm, bất nghị thượng, nghị hạ, đại cát:</i> Quẻ Tiểu Quá hanh thông, lợi chính bền, việc nhỏ có thể được, việc lớn không thể được. Chim bay để lại tiếng kêu, không nên lên cao, nên xuống, rất tốt.	Quẻ bình
Lời Hào Hào 1	<i>Sơ lục: Phi điểu dĩ hung:</i> Chim bay (rước) lấy hung	Hào xấu
Hào 2	<i>Lục nhị: Quá kỳ tổ, ngộ kỳ tử, bất cập kỳ quân, ngộ kỳ thân, vô cữu:</i> Vượt quá tổ ông, gặp tổ bà, không gần được vua, gặp bề tôi, không lỗi.	Hào tốt
Hào 3	<i>Cửu tam: Phất quá phòng chi, tòng hoặc tương chi, hung:</i> Không phòng bị thêm một tí, (lại để kẻ tiểu nhân) đi theo và hiểu hết, hung.	Hào xấu

KINH DỊCH VÀ HỆ NHỊ PHÂN

<u>Hào 4</u>	<u>Cửu tứ: Vô cửu phát quá ngộ chi, vãng lệ tất giới, vật dụng vĩnh trĩnh:</u> Không lỗi, không quá mà gặp nhau, tiến lên thì nguy phải ngăn cấm, không dùng chính bền mãi được.	Hào tốt
<u>Hào 5</u>	<u>Lục ngũ: Mát vận bất vũ, tư ngã tây giao, công đắc thủ bị tai huyết:</u> Mây dầy không mưa từ cõi tây ta, ông bắt được nó tại hang.	Hào xấu
<u>Hào 6</u>	<u>Thương lục: Phát ngộ quá chi, phi điều ly chi, hung, thi vi tai sạnh:</u> Không gặp vì đã quá mất, chim bay đi xa, xấu, có nghĩa là vận xấu và tai họa.	Hào xấu

Chú ý nội dung : Quẻ Tiểu Quá hào âm nhiều hơn hào dương, tượng của kẻ tiểu nhân ngông cuồng, phạm sai lầm nhỏ quá nhiều, chỉ có thể giải quyết được những việc nhỏ, không thể làm nên nghiệp lớn.

Tham khảo Tương Truyền : “Sơn thương hữu lợi, Tiểu Quá. Quân tử đi, hành quá hồ cung, tang quá hồ ai, dụng quá hồ kiệm” : Trên núi có sấm là quẻ Tiểu Quá. Người quân tử theo đó mà giữ đức hạnh quá cung kính một chút, có tang thì quá buồn một chút, chi dùng thì nên quá tiết kiệm một chút.

Dự báo Hà Lạc : Tiểu Quá chỉ thời vận tương đối khó khăn, do kẻ tiểu nhân quá nhiều, không phải là thời vận tốt cho mọi việc. Chỉ thuận tiện cho những việc nhỏ, không lợi cho những việc lớn. Người quân tử thuận theo thời cuộc, cái gì cũng phải làm quá đi một tí mới hợp thời. Tài vận không có, kinh doanh nhỏ thì được, làm lớn khó thành. Thi cử trái với dự kiến. Công việc khó tìm. Xuất hành đi xa bất lợi. Kiện tụng kéo dài, tốn kém, tìm cách hoà giải ngay từ đầu thì hơn. Bệnh tật nhì nhằng không dứt, dễ nặng lên. Tình yêu không thuận, cuối cùng không thành. Hôn nhân gặp nhiều vướng mắc, dễ thất bại.

Những tuổi nạp Giáp : - Bính : Thìn, Ngọ, Thân
- Canh : Ngọ, Thân, Tuất.

Những người gặp quẻ này, sinh vào tháng hai là đặc cách, sự nghiệp có nhiều cơ may thành đạt.

Dự báo theo các Hào :

Dự báo Hào 1 : Hào xấu (như chim bay mới đầu đã quá cao, dễ bị tai họa), chỉ người nôn nóng muốn một bước tới trời, lao vào chốn nguy hiểm, gây hao tài tốn của.

Mệnh hợp cách : lên nhanh, lên cao mà kiêu ngạo là chuốc lấy tai va

vào thân.

Mệnh không hợp : Kẻ mới ngoi lên đã cạy thế cửa quyền, lâm vào gian nguy,

Dự báo Hào 2 : Hào tốt. Quan chức tận tụy, dễ thăng tiến. Kẻ sĩ thành danh, thành công. Người thường có quý nhân phù trợ, được toại nguyện.

Mệnh hợp : người biết giữ lễ với người trên, giữ được phúc lộc.

Mệnh không hợp : Cũng là người khiêm tốn, giữ được cơ nghiệp tổ tông.

Dự báo Hào 3 : Hào xấu, dễ bị kỷ luật, truất giáng, sa thải. Bị hại ngầm, cần đề phòng. Người thường cần phòng bọn gian tà gây tổn hại.

Mệnh hợp : người tính tình cẩn thận, biết phòng xa, giữ được bí mật trong công việc, có cuộc sống an cư lạc nghiệp, giữ được phúc lộc lâu bền.

Mệnh không hợp : kẻ nông nổi, lộ liễu, sống không biết đề phòng, chuốc hoạ vào thân.

Dự báo Hào 4 : Hào tốt cho sự an phận. Quan chức an cư lạc nghiệp. Sĩ tử được trọng dụng. Người thường sống yên vui.

Mệnh hợp cách : người có địa vị cao, có công lao mà khiêm tốn, được mọi người mến phục, phúc lộc bền.

Mệnh không hợp cách : cũng là người khiêm tốn, có cuộc sống yên vui.

Dự báo Hào 5 : Hào xấu (Hào 5 âm, ví như người ở ngôi cao mà nhu nhược chẳng khác mây dầy mà không mưa). Quan chức nên rút lui về hưu. Sĩ phu tạm lánh. Người thường nên an phận thủ thường.

Mệnh hợp cách : người có tài đức nhưng không gặp thời chỉ làm nên việc nhỏ.

Mệnh không hợp cách : kẻ phóng túng, kiêu căng, không được lòng người, thất bại trong công việc.

Dự báo Hào 6 : Hào xấu (Như ý hào : đi quá đà tự chuốc lấy tai hoạ-tai sảng là tai hoạ do tự mình tạo ra). Quan chức cứng nhắc, một chiều, dễ sa vào đường cùng ngõ cụt. Kẻ sĩ có thể thành đạt. Người thường hay làm quá trớn, gây thù oán, hỏng việc. Phòng có tang phục.

Mệnh hợp cách : người có công lao, có địa vị, nhưng kiêu ngạo, quá trớn nên phúc lộc khó bền.

Mệnh không hợp cách : kẻ có địa vị cao còn ham danh lợi, ý mạnh làm liều tự chuốc lấy tai hoạ.

KINH DỊCH VÀ HỆ NHỊ PHẦN

53- QUÊ PHONG / SON = TIỆM ☰☷ Số 11

(Là quẻ tốt)

☰☷ Tốn trên/ Cấn dưới, Tiệm là quẻ thứ 53 theo Tiên Thiên,

thứ 53 theo Dịch cổ, thuộc Hạ Kinh, tiếp nối quẻ Cấn, với ý nghĩa là: không có sự vật nào cứ dừng lại (Cấn) mãi; dừng rồi phải tiến lên dần dần, vì vậy quẻ Tiệm nối tiếp theo quẻ Cấn. Tiệm là quẻ nghịch đảo của quẻ Lôi/ Trạch = Quy Muội (số 52).

Tốn-Mộc/Cấn-Thổ: Mộc khắc Thổ, quẻ Tiệm là quẻ “tương khắc”, thuộc nhóm Cấn-Thổ, quẻ tháng giêng. Chi phối số cung Cấn (số 8) và các số thuộc Thổ: 5 và 10.

Tiệm có nghĩa là “tiến lên dần dần”, như chim bay cao từng nấc một, như việc gả con gái phải qua từng bước một, hôn lễ cũng phải như thế. Suy rộng ra thì việc gì muốn tiến lên đều phải dần dần từng bước mới vững chắc và mới được lâu bền

Lời Quẻ và lời Hào :

<u>Lời Quẻ</u>	<i>Tiệm, nữ quy, cát, lợi trinh:</i> Quẻ Tiệm, con gái về nhà chồng, tốt, lợi chính bền (xem bói có lợi).	Quẻ tốt
<u>Lời Hào Hào 1</u>	<i>Sơ lục: hồng tiệm vu can, tiểu tử lệ, hữu ngôn vô cữu:</i> Chim Hồng tiến dần dần đến bờ nước, trẻ nhỏ nguy, có nói không lỗi.	Hào bình
<u>Hào 2</u>	<i>Lục nhị: Hồng tiệm vu bản, ẩm thực khan khan, cát:</i> Chim Hồng tiến dần đến chỗ tảng đá lớn, ăn uống thành thoi, tốt.	Hào tốt
<u>Hào 3</u>	<i>Cửu tam: Hồng tiệm vu lục, phu chinh bất phục, phu dụng bất dục, hung; lợi nậu khấu:</i> Chim Hồng tiến dần đến đất bằng, chồng đi xa không trở về, vợ đẻ con không nuôi được, hung; lợi cho việc chống giặc.	Hào xấu
<u>Hào 4</u>	<i>Lục tứ: Hồng tiệm vu mộc, hoặc đắc kỳ đốc, vô cữu:</i> Chim Hồng tiến dần lên cây, hoặc được cành ngang, không lỗi.	Hào bình
<u>Hào 5</u>	<i>Cửu ngũ: Hồng tiệm vu lãng, phu tam tuế bất dụng, chung mạc chi thắng, cát:</i> Chim Hồng tiến dần đến gò cao, vợ ba năm chẳng chửa, cuối cùng không ai thắng nổi, tốt.	Hào tốt
<u>Hào 6</u>	<i>Thượng Cửu: Hồng tiệm vu quý, kỳ vũ khả dụng vi nghi, cát:</i> Chim Hồng tiến dần lên đường mây, lông nó có thể dùng làm nghi trượng (đồ tế rước), tốt.	Hào tốt

Chú ý Nội dung: Tượng của quẻ : Tốn trên, Cấn dưới, là cây cối trên núi, chúng mọc theo hàng lớp, theo trật tự nhất định. Lờ của quẻ dùng hình ảnh con chim Hồng (có người dịch là chim nhạn, chim sếu) từ mặt nước bay lên tầng đá, lên cây, lên gò cao đến tận mây xanh. Có tiến dần dần tuân tự mới có thể bay xa, bay cao như chim Hồng vậy. Cũng như con gái về nhà chồng phải tuân theo từng bước của hôn lễ mới tạo ra được sự đồng cảm và chung sống lâu dài mai sau.

Tham khảo Tương Truyền : “*Son thương hữu mộc: Tiệm. Quân tử dĩ cư hiền đức thiên tục*” : Trên núi có cây là quẻ Tiệm. Người quân tử theo đó mà cư xử theo đức hiền, làm cho phong tục tốt lên.

Dự báo Hà Lạc : Quẻ Tiệm chỉ thời vận đang tốt dần dần, mọi việc có thể triển khai từng bước sẽ có nhiều cơ may thành công. Nôn nóng muốn đốt cháy giai đoạn sẽ chuốc lấy thất bại. Sự nghiệp còn gian khổ, nhưng nếu biết lượng sức mình, thì sau này có thể đạt kết quả mong muốn. Tài vận sẽ đến dần dần, kinh doanh nên từ nhỏ đến lớn, tài lộc sẽ nhiều. Thi cử đạt kết quả tốt. Công việc hiện tại sẽ tốt dần lên. Xuất hành trước mắt không lợi. Bệnh tật chóng khỏi. KIỆN tụng sẽ thắng, tuy tốn nhiều thời gian. Tình yêu tiến triển tốt dần, càng về sau càng thông cảm nhau hơn. Hôn nhân kiên nhẫn thì dễ thành lương duyên.

Những tuổi nạp Giáp: - *Bính:* Thìn, Ngọ, Thân.
- *Tân:* Mùi, Tị, Mão.

Người gặp quẻ này, lại sinh tháng giêng là gặp cách phú quý dễ đạt, công danh dễ thành.

Dự báo theo các Hào:

Dự báo Hào 1: Hào xấu (hào sơ lục không có hào ứng, như con chim hồng muốn lên bờ nhưng sợ, như đứa trẻ còn lạc). Không có người giúp đỡ. Quan chức khó thăng tiến, sĩ tử long đong, người thương vất vả. Số xấu gặp tai nạn.

Mệnh hợp: Người có tài đức, đi từ dưới lên từng bước, nhưng chưa gặp người giúp đỡ, phòng kẻ gièm pha.

Mệnh không hợp: cấp dưới thấp cổ bé họng, vất vả long đong, dễ bị tai tiếng.

KINH DỊCH VÀ HỆ NHỊ PHẦN

Dự báo Hào 2: Hào tốt (Hào này vừa trung vừa chính, lại có hào 5 ở ngôi cao ứng). Nhiều cơ may thuận lợi, nhiều cuộc vui, yến tiệc.

Mệnh hợp: người có tài gặp thời, làm nên sự nghiệp, có phúc lộc lớn.

Mệnh không hợp: là kẻ sĩ ẩn cư, vui thú, tài sản có thừa.

Dự báo Hào 3: Hào xấu (hào 3: dương hào, dương vị; dương quá cương lại không có hào đối ứng, nên chỉ lợi cho việc chống giặc. Các việc khác khó thành vì đức kém, không được yên ổn). Quan chức dễ bị kỳ luật, quở phạt, truất giáng. Kẻ sĩ không gặp thời, khó thành đạt. Người thường gian nan, trộm cướp. Mệnh hợp: người có tài nhưng quá cứng nhắc, nên gặp nhiều lo lắng. Đường vợ con không tốt. Mệnh không hợp: người ương ngạnh, ngang bướng, không ai ưa, làm khổ vợ con, gây nhiều tai hại.

Dự báo Hào 4: Hào tốt, dễ gặp thuận lợi. Quan chức được thời, tuân tự thăng tiến. Sĩ tử thành danh, thành công. Người thường có cuộc sống yên vui. Lợi việc xây dựng, tu tạo.

Mệnh hợp: người có tài đức, có địa vị cao, gặp thời, khiêm tốn, có cuộc sống an lạc.

Mệnh không hợp: người tuổi trẻ sinh kế gặp khó khăn, tuổi già đỡ vất vả.

Dự báo Hào 5: Hào tốt nhưng phát muộn. Quan chức về già mới được thăng chức. Kẻ sĩ chậm trễ đạt, lớn tuổi mới thành sự nghiệp. Người thường lúc trẻ khó khăn, lớn tuổi phát đạt. Trẻ nhỏ khó nuôi, người già tốn thọ.

Mệnh hợp cách: người có tài đức nhưng thành công muộn.

Mệnh không hợp cách: người chậm có con, chậm thành đạt.

Dự báo Hào 6: Hào tốt. Thời vận thuận lợi. Quan chức dễ thăng tiến, được ca ngợi, đón tiếp trọng thể. Kẻ sĩ công thành danh toại, phát huy được tài năng. Người thường cũng nhiều phúc lộc, sống yên vui.

Mệnh hợp cách: người có tài đức, nổi tiếng khắp nơi, được mọi người kính phục.

Mệnh không hợp cách: là nhà tu hành đặc đạo, danh tiếng vang rộng, mọi người kính trọng.

54- QUÊ THỦY/ SON = KIẾN

(Là quẻ xấu)



Số 10

Khảm trên/Cấn dưới, Kiến là quẻ thứ 54 theo Tiên

Thiên, thứ 39 Dịch cổ, thuộc

Hạ Kinh. Là quẻ nghịch đảo của quẻ Lôi/ Thủy = Giải (số 20), quẻ tiếp nối quẻ Khuê, với ý nghĩa: đã lia nhau (Khuê) ắt gặp phải cái khó cái trái, vì vậy mà quẻ Kiến nối tiếp quẻ Khuê:

Khảm-Thủy/ Cấn-Thổ: Thổ khắc Thủy, quẻ Kiến là quẻ “tương khắc”, thuộc nhóm Đoài - Kim, quẻ thặng tám. Chi phối số cung Đoài (số 7) và các số thuộc Kim: 4 và 9.

Kiến có nghĩa là hiểm trở, là khó khăn, gian nan, vất vả. Là một trong 4 quẻ xấu của Dịch (Truân, Khốn, Tập Khảm, Kiến). Tượng quẻ: Khảm là chỗ hiểm ở trước, Cấn là núi, là vật cản ở phía sau; trước sau đều mắc là quẻ Kiến.

Lời Quẻ và lời Hào :

Lời Quẻ	<i>Kiến, lợi Tây nam, bất lợi Đông Bắc, lợi kiến đại nhân, trinh cát:</i> Quẻ Kiến lợi Tây nam, bất lợi Đông bắc, ra mắt đại nhân có lợi, chính bền có lợi (xem bói có lợi).	Quẻ xấu
Lời Hào Hào 1	<i>Sơ lục: Vãng kiến, lại dự:</i> Tiến lên thì khó khăn, trở lại thì vinh dự.	Hào bình
Hào 2	<i>Lục nhị: Vương thân kiến kiến, phi cung chi cố:</i> Vua tôi vất vả, chẳng phải cố của riêng mình.	Hào bình
Hào 3	<i>Cửu tam: Vãng kiến, lại phản:</i> Tiến lên thì khó khăn, quay trở lại.	Hào tốt
Hào 4	<i>Lục tứ: Vãng kiến, lại liên:</i> Tiến lên thì khó khăn, quay lại để liên kết.	Hào tốt
Hào 5	<i>Cửu ngũ: Đại kiến, bằng lai:</i> Khó khăn lớn, có bạn đến.	Hào tốt
Hào 6	<i>Thượng lục: Vãng kiến lại thac, cát, lợi kiến đại nhân:</i> Tiến lên thì khó khăn quay lại được việc lớn, tốt, ra mắt đại nhân có lợi.	Hào tốt

Chú ý Nội dung: Quẻ Kiến có tượng là sông lớn trước mặt, núi cao sau lưng, tức là gặp phải nguy hiểm, gian nan lớn, cần phải biết quay lại. Nếu quay lại mà có lợi thì không ngần ngại gì, chớ có tiến lên một cách mù quáng. Nếu không thay đổi được vận mệnh thì đành phải coi đó là số phận. Kiến còn có nghĩa là chân có tật, bị tàn phế, gặp khó

KINH DỊCH VÀ HỆ NHỊ PHẦN

khăn, phiền phức nhiều bề. Hoặc người bị lâm vào hoàn cảnh hiểm nguy, trước sau đều có kẻ thù, tiến thoái lưỡng nan, cần phải nghe lời nhiều người khuyên bảo, tìm bậc đại nhân làm chỗ dựa.

Tham khảo Tương Truyền: “*Son thương hữu thủy, Kiến. Quân tử di phân thân, tu đức*”: Trên núi có nước là quẻ Kiến. Người quân tử lấy đó mà xét lại mình để trau dồi đức hạnh.

Dự báo Hà Lạc: Quẻ Kiến chỉ thời vận khó khăn, nhiều trắc trở, công việc khó thành, sự nghiệp suy bại. Tài vận không có, lâm vào hoàn cảnh tung quân, gian nan, kiếm tiền khó khăn. Thi cử khó đỗ. Xuất hành bất lợi, quay về thì hơn. Kiện tụng thất bại, nghề nghiệp khó thành. Cần phải lắng nghe ý kiến nhiều người khuyên bảo. Cần phải tìm người có quyền thế làm chỗ dựa mới hòng thoát nạn. Tình yếu rối rắm, nhiều trở ngại, Hôn nhân tan vỡ.

Những tuổi nạp Giáp: - Bính: Thìn, Ngọ, Thân

- Mậu: Thân, Tuất, Tý

Người có quẻ này, sinh vào tháng tám là đặc cách, có nhiều cơ may hoàn thành công danh.

Dự báo theo các Hào:

Dự báo Hào 1: Hào xấu, thời vận xấu, an phận là hơn, không phải lúc làm việc lớn. Cứ hành động hoặc kinh doanh lớn sẽ thất bại, sẽ bất trắc, gian nan.

Mệnh hợp cách: là người có trí, gặp khó khăn cản trở biết dừng lại, giữ được cơ nghiệp.

Mệnh không hợp cách: người an phận thủ thường, không tranh cạnh, sống cuộc sống bình thường.

Dự báo Hào 2: Hào vừa tốt vừa xấu: tốt cho người trung chính, liêm khiết; xấu cho người hám công danh tài lợi. Người nhiều cá nhân chủ nghĩa, không gặp thời, khó thành đạt.

Mệnh hợp cách: người trung thành, hết lòng vì dân vì nước, được tin dùng, phúc lộc bền vững.

Mệnh không hợp cách: cũng là người bộc trực, trong sạch ở địa phương, được mọi người kính trọng.

Dư báo Hào 3: Hào tốt, biết tiến lui đúng lúc, đúng thời. Quan chức được tín nhiệm, giữ những vị trí thuận lợi cho tiền đồ. Sĩ tử đỗ đạt, được trọng dụng. Người thường được gia đình hỗ trợ, sự nghiệp phát đạt tại quê hương.

Mệnh hợp cách: người biết tiến lui, biết ở lại vị trí mình đúng thời, được tin dùng, đề bạt, giữ được phúc lộc bền vững.

Mệnh không hợp cách: kẻ bôn ba không thành, biết quay về lập nghiệp tại quê nhà.

Dư báo Hào 4: Hào tốt cho sự liên kết, hợp tác nhiều người. Quan chức nhiều đồng liêu ủng hộ, dễ thăng tiến. Kẻ sĩ nhiều bạn bè dễ thành công, thành danh. Thương gia có phường hội dễ phát đạt. Số xấu dễ bị kiện cáo, gièm pha, nếu ở tỉnh thì tránh được.

Mệnh hợp cách: người biết hợp lực với gia đình, bạn tốt để lập nghiệp, để mưu cầu việc lớn, dễ thành đạt trong tương lai.

Mệnh không hợp cách: là người có vợ hiền con thảo, có cuộc sống gia đình hạnh phúc, yên vui.

Dư báo Hào 5: Hào tốt: có quý nhân phò trợ. Quan chức dễ thăng chức lên chức vị cao. Sĩ tử dễ thành công, thành danh. Người thường kinh doanh đắc lợi, nhiều phúc lộc.

Mệnh hợp cách: người có nhiều bạn bè, cấp trên giúp đỡ, đổi được nguy thành an, đổi khó thành dễ, lập được nhiều công to, phúc lộc cao đầy.

Mệnh không hợp cách: cũng là người có nhiều bạn tốt giúp sức, tránh được tai nạn, giữ được phúc lộc.

Dư báo Hào 6: Hào tốt, lợi cho việc lập công, dựng nghiệp. Quan chức được đề bạt lên chức vụ cao, Sĩ tử đậu đạt cao, xây dựng được sự nghiệp. Người thường kinh doanh phát đạt, nhiều phúc lợi, sống yên vui.

Mệnh hợp: người có tài đức, có địa vị cao, có công với nước, phúc lộc cao đầy.

Mệnh không hợp: cũng là người có địa vị cao sang, được nhiều cấp giúp đỡ, cuộc sống an nhàn.

KINH DỊCH VÀ HỆ NHỊ PHÂN

55- QUÊ THUẦN CÁN



Số 9

(là quẻ bình)

Cán trên/ Cán dưới, là quẻ thứ 55 theo Trật tự Tiên Thiên, quẻ thứ

52 theo Dịch cổ, thuộc Hạ Kinh.

Cán là quẻ nghịch đảo của quẻ thuần Chấn (số 36), tiếp nối quẻ Chấn với ý nghĩa là mọi vật không thể cử động mãi mà không tĩnh, không thể cứ tiến mà không dừng. Vì vậy mà quẻ Cán tiếp quẻ Chấn.

Cán là quẻ đồng Hành, thuộc hành Thổ, quẻ của tháng tư. Chi phối số của cung Cán (số 8) và các số của hành Thổ: Số 5 và 10.

Cán có nghĩa là dừng lại, ngừng lại, là cản trở, khó khăn, là tĩnh bất động, là đậu lại vào nơi chốn của nó. Đậu lại đúng nơi chốn thì yên tĩnh.

Lời Quẻ và lời Hào :

Lời Quẻ	<u>Cán kỳ bối, bất hoạch kỳ thân, hành kỳ đình, bất kiến kỳ nhân, vô cữu:</u> Dừng ở lưng, quên thân mình, đi qua sân mà không trông thấy người, không lỗi.	Quẻ bình
Lời Hào Hào 1	<u>Sơ lục: Cán kỳ chỉ, vô cữu, lợi vĩnh trinh:</u> Dừng ngay ở ngón chân cái, không lỗi, giữ chính bền lâu dài có lợi.	Hào bình
Hào 2	<u>Lục nhị: Cán kỳ phi, bất chủng kỳ tụy, kỳ tâm bất khoái:</u> Dừng ở bắp chân, không cứu được kẻ mình theo, lòng mình không vui.	Hào xấu
Hào 3	<u>Cửu tam: Cán kỳ han, liêt kỳ đi, lệ huân tâm:</u> Dừng ở ngang lưng, như đứt xương sống nguy, lo như cháy ruột.	Hào xấu
Hào 4	<u>Lục tứ: Cán kỳ thân, vô cữu:</u> Dừng ở thân mình, không lỗi	Hào bình
Hào 5	<u>Lục ngũ: Cán kỳ phu, ngôn hữu tư, hối vong:</u> Dừng ở mép, nói năng có trật tự, hết ăn năn.	Hào tốt
Hào 6	<u>Thượng cửu: Đôn cán cát:</u> Dừng một cách đôn hậu, tốt.	Hào tốt

Chú ý Nội dung: Nếu quẻ Chấn là sấm động thì quẻ Cán là núi tĩnh, là yên lặng trầm tư. Vì vậy gặp quẻ Cán thì không thể tiến lên liêu lĩnh, làm gì cũng phải tĩnh lặng trầm tư. Quẻ có các hào đều không tương ứng, không thể trông cậy vào sự giúp đỡ bên ngoài mà phải tự lực cánh sinh, duy trì được cái hiện có đã là tốt. Quẻ Cán cũng như quẻ Quái, quẻ Hàm đều lấy thân thể từ chân lên cao dần tới đầu làm ví dụ.

Tham khảo Tương Truyền: “*Kiểm sơn: Cán. Quân tử dĩ tư bất xuất kỳ vị*”: Hai quả núi là quẻ Cán. Người quân tử theo đó mà suy nghĩ không ra ngoài ngôi vị của mình.

Dự báo Hà Lạc: Quẻ Cán chỉ thời vận khó khăn, ngừng trệ, nhiều khó khăn, không lợi cho việc triển khai công việc, nên giữ như cũ thì hơn. Sự nghiệp khó thành, không thể toại nguyện. Tài vận không có, kinh doanh phải dừng lại, giữ được cơ nghiệp là may, cơ hội kiếm tiền khó, không tìm được bạn kinh doanh hợp tác, mất của khó tìm. Xuất hành bất lợi, nhiều gian nguy nên dừng lại. Kiện tụng tốn kém phiền hà. thi cử khó đạt. Tình yêu nhiều trở ngại, không ai giúp đỡ, không hợp tính tình. Hôn nhân khó thành, không có duyên phận.

Những tuổi nạp Giáp: - *Bính*: Thìn, Ngọ, Thân, Tuất, Tý, Dần. Sinh vào tháng tư là gặp cách công danh phú quý.

Dự báo theo các Hào:

Dự báo Hào 1: Hào bình (hào sơ lục tương ứng với ngón chân cái, chỉ việc lúc mới phát sinh, biết dừng ngay thì tốt). Hào chỉ người cấp dưới, địa vị thấp kém, sĩ tử kém tài biết giữ phận thì bình yên, cậy tài ý thế thì bị họa. Người thường an phận thì hơn. Bôn ba, chạy chọt thì hao tài tốn của.

Mệnh hợp: người địa vị thấp kém, biết theo chính ngừng những việc trái đạo từ đầu, tránh được tai họa, giữ được sản nghiệp.

Mệnh không hợp: người bình thường, an phận, không theo việc trái, tránh được tai họa.

Dự báo Hào 2: Hào xấu. Quan chức vô tài, khó tiến. Sĩ tử gian nan không có người ủng hộ, khó lập nghiệp, lập danh. Người thường long đong, vất vả. Bệnh: đau bắp chân, bắp vế.

Mệnh hợp: người có tài đức nhưng không được lòng người trên nên không được dùng, không được toại chí. Mệnh không hợp: kẻ không phân biệt được chính tà, xa lánh họ hàng, không giữ được nghiệp nhà, vất vả suốt đời.

Dự báo Hào 3: Hào xấu, chỉ sự bỏ lỡ thời cơ do không đoàn kết trên dưới. Quan chức dễ bị di chuyển đến nơi bất lợi. Sĩ tử bỏ lỡ cơ hội, khó thành sự nghiệp. Người thường bị hao tán tài sản. Bệnh: bệnh tim mạch, đau mắt, đau lưng. Phòng có tang phục.

KINH DỊCH VÀ HỆ NHỊ PHÂN

Mệnh hợp: người tham lam, ích mình hại người, không đoàn kết được trên dưới, để hỏng việc, phạm lầm lỗi lớn. Mệnh không hợp: người giàu có nhưng làm liều, hỏng việc, phúc lộc khó giữ.

Dự báo Hào 4: Hào bình, nhưng phải tự chế thì an toàn; buông thả gặp gian nan.

Mệnh hợp: người biết tự chế dục vọng, cải hóa được mọi người, được nhiều người kính trọng.

Mệnh không hợp: người tu hành hoặc người ưa độc lập hành động.

Dự báo Hào 5: Hào tốt nhất là đối với nghề ngoại giao, ngôn luận, có phúc lộc cao. Số xấu dễ bị vạ miệng, tai tiếng xấu, thầy dùi.

Mệnh hợp: người biết lập ngôn đúng, ăn nói thận trọng, xây dựng được sự nghiệp tốt. Hợp với nghề ngoại giao, dạy học, luật gia, tuyên huấn.

Mệnh không hợp: người học rộng, có tài văn chương, được người đời mến mộ.

Dự báo Hào 6: Hào tốt: biết dừng ở chỗ chí thiện, tốt. Quan chức có địa vị cao. Sĩ tử thành danh. Người thường kinh doanh phát đạt. Nhà nông được mùa.

Mệnh hợp: người có địa vị cao sang, có đức hạnh, làm gương tốt được cho mọi người, phúc lộc bền vững.

Mệnh không hợp: cũng là người trung thực, giàu sang phú quý nhưng không xa hoa, có tuổi thọ cao.

56- Quẻ Địa/ Sơn = Khiêm

(Là quẻ tốt)



Số 8

Khôn trên / Cấn dưới, Khiêm là quẻ thứ 56 theo Trật tự Tiên

Thiên, quẻ thứ 15 theo Dịch cổ, thuộc Thượng Kinh. Khiêm là quẻ nghịch đảo của quẻ Lôi/ Địa = Dự (số 4), quẻ nối tiếp quẻ Đại Hữu, với ý nghĩa là: đã có nhiều thì không thể để cho tràn đầy mà phải nhún nhường, khiêm tốn, nên quẻ Khiêm phải nối tiếp quẻ Đại Hữu.

Khôn - Thổ / Cấn - Thổ, Khiêm là quẻ đồng Hành, thuộc nhóm Đoài - Kim, quẻ thặng chín. Chi phối số cung Đoài (số 7) và các số thuộc Thổ: 5 và 10.

Khiêm có nghĩa là khiêm tốn, nhún nhường, nhũn nhận. Tượng của nó là núi ở trong đất. Đất là chỗ thấp kém, núi là cái cao cứng; cái cao cứng ở trong cái thấp kém cũng như người quân tử có địa vị cao sang biết hòa mình trong dân dã là biểu tượng của đức khiêm tốn.

Lời Quẻ và lời Hào :

Lời Quẻ	<i>Khiêm hanh, quân tử hữu chung:</i> Quẻ Khiêm hanh thông, người quân tử giữ trọn vẹn đến cuối.	Lời Quẻ tốt
Lời Hào Hào 1	<i>Sơ lục: Khiêm khiêm quân tử, dụng thiệp đại xuyên, cát:</i> nhún nhường, người quân tử dùng cách ấy để vượt sông lớn, tốt.	Hào tốt
Hào 2	<i>Lục nhị: Minh khiêm, trinh cát:</i> Làm sáng đức khiêm tốn, chính bền tốt (xem bói tốt).	Hào tốt
Hào 3	<i>Cửu tam: Lao khiêm, quân tử hữu chung, cát:</i> Khó nhọc mà vẫn khiêm tốn, người quân tử có hậu, tốt.	Hào tốt
Hào 4	<i>Lục tứ: Vô bất lợi, huy khiêm:</i> Không có gì là không lợi nếu phát huy đức khiêm tốn.	Hào tốt
Hào 5	<i>Lục ngũ: Bất phú dĩ kỳ lân, lợi dụng xâm phạt, vô bất lợi:</i> Không giàu mà được lòng hàng xóm, lợi dụng lấn đánh cũng không có gì là không có lợi.	Hào vừa tốt vừa xấu
Hào 6	<i>Thượng lục: Minh khiêm, lợi dụng hành sự, chinh áp quốc:</i> Làm sáng đức khiêm tốn, lợi dụng (điều đó) mà ra quân cũng chỉ chinh phục được làng nước mình.	Hào bình

Chú ý Nội dung: Quẻ Khiêm tiếp theo quẻ Đại Hữu là có ý nghĩa lớn. Càng có nhiều càng phải khiêm tốn. Có nhiều càng phải chú ý đến người không có (người hầu hạ mình), càng phải chú ý đến việc chia đều, phải san bớt để đừng quá đầy, đó là đức khiêm. Vì vậy khiêm còn có nghĩa là chia đều, là san bớt. Những tài năng ưu việt, những địa vị cao sang đều phải chú ý đến đức khiêm mới mong lâu bền và tỏa sáng.

Tham khảo Tương Truyền: “*Địa trung hữu sơn, Khiêm. Quân tử dĩ biểu đa ích quả, xưng vật bình thi*” : Trong đất có núi là quẻ Khiêm. Người quân tử theo đó mà bớt chỗ nhiều bù chỗ ít, làm cho vật cân bằng.

Dự báo Hà Lạc: Quẻ Khiêm chỉ thời vận tiến tới chỗ bình ổn vô sự, điều chỉnh chỗ thái quá, sự vật tiến tới chỗ cân bằng hơn. Là thời cơ tốt

KINH DỊCH VÀ HỆ NHỊ PHÂN

cho triển khai công việc, tuy chưa thể thành công ngay nhưng dần sẽ tiến tới. Tài vận tương lai sẽ đến, nôn nóng sẽ hỏng việc. Sự nghiệp về sau thành đạt, muốn nhanh cũng không được. Xuất hành thuận lợi. Kiện tụng kéo dài, nên hòa giải thì hơn. Bệnh tật dây dưa nhưng về sau khỏi. Thi cử không có gì trở ngại. Tình yêu nên lấy khiêm nhường, tôn trọng lẫn nhau thì có nhiều thuận lợi. Hôn nhân không thể nôn nóng nhưng có thể trở thành lương duyên.

Những tuổi nạp Giáp: - Bính: Thìn, Ngọ, Thân

- Quý hay Át: Sửu, Hợi, Dậu.

Dự báo theo các Hào:

Dự báo Hào 1: Hào tốt cho sự khiêm tốn. Giới chức sát dân. Kè sĩ gần quân chúng. Thương gia phát đạt. Số xấu dễ bị kỷ luật, truất giáng; sĩ tử bị chê trách. Người thường, buôn gian bán lận bị thiệt hại.

Mệnh hợp: người khiêm nhường, được nhiều người mến, xây dựng được sự nghiệp, nhiều phúc lộc.

Mệnh không hợp: người thô vụng, không đảm đương nổi trách nhiệm, kém phúc lộc.

Dự báo Hào 2: Hào tốt: biết kiên trì nhường nhịn, mọi sự gặp may. Giới chức được khen thưởng, đề bạt. Sĩ tử thi đậu, được trọng dụng. Người thường được tiếng tốt, kinh doanh phát đạt.

Mệnh hợp: người kiên trì, khiêm tốn, hợp với cán bộ giảng dạy, tuyên huấn, có tín nhiệm, được mọi người kính trọng.

Mệnh không hợp: cũng gặp được vận may, dễ tìm công ăn việc làm, có phúc lộc.

Dự báo Hào 3: Hào tốt cho mọi việc. Biết khiêm tốn, nhún mình cầu người thì kết quả tốt, nhiều phúc lộc. Mệnh hợp: Người có tài đức hơn người, lập công lớn, phúc lộc nhiều.

Mệnh không hợp: cũng là người khiêm nhường, không khoe khoang về mình, được mọi người kính nể.

Dự báo Hào 4: Hào tốt cho mọi việc, mọi người. Không tốt cho những ai kiêu căng, hợm hĩnh

Mệnh hợp: Người có đức khiêm nhường, được lòng mọi người, có nhiều phúc lộc.

Mệnh không hợp: cũng là người khiêm tốn có tiếng trong vùng.

Dư báo Hào 5: Hào vừa tốt vừa xấu: Tốt cho nghề binh, có thời cơ lập công Kê sĩ để lập nghiệp, lập danh. Quan chức thì dễ bị tai tiếng, nghi kỵ. Số xấu dễ bị kiện cáo, bị kỷ luật, tai nạn.

Mệnh hợp: người khiêm tốn được lòng mọi người, biết phát huy thế lực lúc cần thiết, như ý Hào: “đã được lòng hàng xóm thì khi cần xâm phạm cũng không hại”.

Mệnh không hợp: người bình thường thiếu khiêm tốn, khi hữu sự lại muốn phát huy uy quyền, kết quả thành ít bại nhiều.

Dư báo Hào 6: Hào bình: như người lợi dụng đức khiêm tốn để hành động ra oai thì cũng chỉ thành công trong việc nhỏ. Quan chức được thăng thưởng trong phạm vi nhỏ, nội bộ. Sĩ tử đỗ bằng thấp. Kinh doanh lợi nhỏ. Số xấu: bị kiện cáo, hao tài tổn của.

Mệnh hợp: người hoàn thành trách nhiệm, lập được công nhỏ, phúc lộc trung bình.

Mệnh không hợp: người thành công nhỏ trong phạm vi gia đình, họ tộc.

57. QUÊ THIÊN / ĐỊA = BÌ

(Là quẻ xấu)



Số 7

Càn trên/ Khôn dưới, Bì là quẻ thứ 57 theo Tiên Thiên, thứ 12

theo Dịch cổ, thuộc Thượng Kinh. Bì là quẻ nghịch đảo của quẻ Địa/ Thiên = Thái (số 56), nối tiếp quẻ Thái, với ý nghĩa: sự vật không thể cứ hanh thông, thịnh đạt mãi được; Thái đến tột đỉnh thì phải gặp cản trở, bế tắc. Vì thế quẻ Bì nối tiếp quẻ Thái.

Càn-Kim/ Khôn-Thổ: Thổ sinh Kim, quẻ Bì là quẻ “tương sinh”, thuộc nhóm Càn-Kim, quẻ Nguyệt lệnh tháng bảy, chi phối số cung Càn (cung số 6) và các số thuộc Kim: 4 và 9.

Bì có nghĩa là bế tắc, không thông. Tượng quẻ: Càn thuộc dương, dương khí bốc lên; Khôn thuộc âm, âm khí giáng xuống. Cái ở trên thì bốc lên, cái ở dưới thì giáng xuống, hai thể không bao giờ gặp nhau. Trời Đất mà không giao nhau thì không hanh thông nên gọi là Bì. Sự vật không thể cứ hanh thông mãi, cho nên hết hanh thông lại đến bế tắc, vì thế mà quẻ Bì nối tiếp quẻ Thái. Còn có nghĩa là cái lớn (dương)

KINH DỊCH VÀ HỆ NHỊ PHÂN

đang đi, còn cái nhỏ (âm) đang đến, thời vận không tốt nên gọi là Bĩ.

Lời Quẻ và lời Hào :

Lời Quẻ	<i>Bĩ chi chi nhân, bất lợi quân tử trình, đại vãng tiểu lai:</i> Bĩ không phải đạo người, bất lợi cho sự chính bền của người quân tử, cái lớn đi cái nhỏ tới.	Lời quẻ xấu
Lời Hào Hào 1	<i>Sơ lục: Bạt mao như dĩ kỳ vi, trình cát, hanh:</i> Nhỏ cỏ Mao lấy cả rễ, chinh bền tốt (xem bói tốt), hanh thông.	Hào bình
Hào 2	<i>Lục nhị: Bao thừa, tiểu nhân cát, đại nhân bĩ, hanh:</i> Chịu đựng và vâng thuận, đối với tiểu nhân thì tốt, đối với đại nhân thì bĩ, nhưng hanh thông.	Hào xấu
Hào 3	<i>Lục tam: Bao tu:</i> Chứa chứa những điều hổ thẹn.	Hào xấu
Hào 4	<i>Cửu tứ: hữu mệnh vô cửu, trù lý chi:</i> Có mệnh trời không lỗi, bề bạn cũng được nhờ phúc.	Hào tốt
Hào 5	<i>Cửu ngũ: Hưu bĩ, đại nhân cát, kỳ vọng, kỳ vọng, hệ vu bao tang:</i> Hết bĩ đại nhân tốt, lo mất, lo mất, hãy buộc vào cụm dâu.	Hào tốt
Hào 6	<i>Thượng cửu: Khuynh bĩ, tiên bĩ, hậu hi:</i> Đánh đổ cái bĩ, trước bĩ, sau mừng.	Hào tốt

Chú ý Nội dung: Quẻ Bĩ còn có tượng kẻ trên, người dưới xa rời nhau, không có chung một hướng. Cái cứng mạnh xây trên cái mềm yếu, biểu thị sự không bền vững, lúc nào cũng có thể bị lật nhào. Lời các hào đều phản ánh cái không thống nhất giữa trên dưới.

Tham khảo Tương Truyền: *“Thiên Địa bất giao, Bĩ. Quân tử dĩ chiêm đức lý nan, bất khả vinh dĩ lộc”*: Trời Đất không giao nhau là quẻ Bĩ. Người quân tử theo đó mà chiêm đức, tránh nạn, không thể lấy lộc làm vinh.

Dự báo Hà Lạc: Quẻ Bĩ chỉ thời vận nhiều nghịch cảnh, mọi việc khó thực hiện, kẻ tiểu nhân thắng thế, người quân tử phải chịu đựng khổ cực để vượt qua thời cuộc. Mọi hy vọng đều khó thành lại dễ phạm sai lầm về phương pháp. Tài vận không có, kinh doanh trắc trở dễ bị lừa đảo, hao tài tổn sức. Xuất hành nhiều bất trắc. Kiện tụng dễ bị thua thiệt. Thi cử khó thành. Bệnh tật dễ nặng lên. Tình yêu gặp nhiều trắc trở. Hôn nhân khó thành.

Những tuổi nạp Giáp: Át hoặc Quý: Mùi, Tị, Ngọ.

Nhâm hoặc Giáp: Ngọ, Thân, Tuất.

Người gặp què này lại sinh tháng bảy là đặc cách: nhiều cơ may thành đạt về đường công danh sự nghiệp.

Dự báo theo các Hào:

Dự báo Hào 1: Hào bình: Như ý hào: ai giữ được điều chính thì tốt. Nhưng ít cơ may, khó thành đạt việc lớn. Nên đề phòng thị phi, gièm pha, kèn cựa.

Mệnh hợp: người giữ được trung chính, hết lòng vì công việc, không tư tình, giữ được phúc lộc.

Mệnh không hợp: gặp thời gian nan, không có vận may, khó hoàn thành sự nghiệp, khó tiến thủ, biết giữ thân mình thì không nguy.

Dự báo Hào 2: Hào xấu, thời cuộc đang có lợi cho kẻ tiểu nhân. Người quân tử phải chịu nhịn nhục để cầu lành tránh dữ. Sĩ tử phải đợi thời chịu bĩ. Quan chức khó thăng tiến, không nên tranh giành, có cơ hội tốt hãy hành động. Đề phòng tai tiếng xấu, bị gièm pha, kiện cáo.

Mệnh hợp cách: người biết giữ lòng trung chính, có sự bao dung, chờ thời biến bĩ thành thái, có phúc lộc lớn. Mệnh không hợp cách: kẻ tài nhỏ chí to, muốn phát đạt lớn nên thất bại, có thể gặp tai họa, phúc lộc mỏng.

Dự báo Hào 3: Hào xấu: thời vận trắng đen không rõ, nhiều tiêu cực phát sinh. Quan chức phải về hưu sớm, phải rút lui, sa thải. Sĩ tử khó bề tiến thân, dễ bị mang tiếng xấu, bị thừa kiện. Người thường kinh doanh dễ bị lừa đảo, thất thoát.

Mệnh hợp: là những ẩn sĩ hay người tu hành, im hơi lặng tiếng cầu an. Hoặc là người có tiếng không có miếng, phúc lộc ít.

Mệnh không hợp: kẻ đục nước béo cò, lợi dụng thời vận để làm bậy, để lại tiếng xấu.

Dự báo Hào 4: Hào tốt, thời vận tốt cho sự lập nghiệp, lập danh, kinh doanh. Giải tỏa được những oan ức, bất hòa. Lợi cho hôn nhân và gia đình.

Mệnh hợp cách: người có tài đức, gặp thời, được trọng dụng, được đề bạt, thăng tiến nhanh. Sĩ tử thi đỗ cao, lập được sự nghiệp.

KINH DỊCH VÀ HỆ NHỊ PHÂN

Mệnh không hợp cách: cũng là người có nhiều phúc lộc, kinh doanh phát đạt, gia đình hạnh phúc.

Dự báo Hào 5: Hào tốt, có thể làm nên sự nghiệp lớn, nhưng vào thời sắp biến nên phải có gốc rễ bám vào dân mới bền chặt, như rễ cây dâu bám trong đất. Người thường kinh doanh phát đạt, nhiều tài lộc. Đề phòng thất thoát về sau.

Mệnh hợp cách: người có đức lớn, có công với nước, với dân, phúc lộc bền vững.

Mệnh không hợp cách: người có tài nhưng không được lòng người, sự nghiệp chóng tàn, phúc lộc mỏng.

Dự báo Hào 6: Hào tốt: Bĩ cực Thái lai, oan ức được giải, chức vị mất được phục, bế tắc được khia thông, cấm kỵ được thu hẹp hoặc bãi bỏ, mọi việc trước khó sau thuận lợi.

Mệnh hợp cách: người có chí lớn, thành đạt khá, có địa vị cao, trước gặp gian nan, sau vui mừng giữ được phúc lộc bền vững.

Mệnh không hợp cách: người có địa vị quyền quý nhưng công không thành, danh không toại, lại gặp cảnh ngộ gian nan. Mệnh của những người tu hành, bất đắc chí.

58-QUÊ TRẠCH/ĐỊA = TUY

(Là quẻ tốt)



Số 6

Đoài trên/ Khôn dưới, Tuy là quẻ thứ 58 theo Tiên

Thiên, quẻ thứ 45 theo Dịch cổ, quẻ tiếp theo quẻ Cấu (số 31), với ý nghĩa: sự vật có gặp nhau (Cấu) mới có tụ hợp (Tuy). Là quẻ nghịch đảo của quẻ Địa/ Phong = Thăng (số 24).

Đoài-Kim/ Khôn-Thổ: Thổ sinh Kim, quẻ Tuy là quẻ “tương sinh”, thuộc nhóm Đoài - Kim, quẻ tháng sáu. Chi phối số của cung Đoài (số 7) và các số thuộc Kim: 4 và 9.

Tuy có nghĩa là tụ hợp, nhóm họp, quần tụ vui vẻ. Tượng quẻ là nước (đầm) tụ trên đất, nên có nghĩa là tụ hợp, tụ hợp mà vui vẻ. Còn tượng trưng cho sự thống nhất một lòng một dạ.

Lời Quê và lời Hào :

<u>Lời Quê</u>	<u>Tuy hanh, vương cách hữu miếu, lợi kiến đại nhân, hanh, lợi trinh, Dung đại sinh cát, lợi hữu du vãng:</u> Quê Tuy hanh thông, vua đến miếu, lợi ra mắt đại nhân, lợi chính bền (xem bói có lợi), Dùng đồ tế lớn tốt, tiền lên có lợi.	Lời quê tốt
<u>Lời Hào Hào 1</u>	<u>Sơ lục: Hữu phu bất chung, nãi loạn nãi tụy, nhược hào, nhất ác vi tiếu, vật tuất, vãng vô cữu:</u> Có lòng tin mà không theo tới cùng, lúc loạn, lúc tụy, nếu kêu gọi thì một nhóm cười, đừng lo, tiền lên không lỗi.	Hào xấu
<u>Hào 2</u>	<u>Lục nhi: Dẫn cát vô cữu, phủ nãi lợi dung thược:</u> Dẫn đi thì tốt không lỗi, nếu thành thật chỉ dùng lễ mọn cúng tế cũng được.	Hào tốt
<u>Hào 3</u>	<u>Lục tam: Tuy như ta như, vô du lợi, vãng vô cữu, tiếu lân:</u> Tụ họp mà than thở, không lợi gì, tiền lên không lỗi, có hối tiếc nhỏ.	Hào xấu
<u>Hào 4</u>	<u>Cửu tứ: Đại cát, vô cữu:</u> Rất tốt, không lỗi.	Hào vừa tốt vừa xấu
<u>Hào 5</u>	<u>Cửu ngũ: Tuy hữu vi, vô cữu, phủ phu, nguyên vĩnh trinh, hói vong:</u> Tụ họp đúng ngôi vị, không lỗi, nếu còn ai chưa tin, (dùng đức) đầu cả, lâu dài, chính bền, hết hối hận.	Hào tốt
<u>Hào 6</u>	<u>Thương lục: Tế tứ, thế dĩ, vô cữu:</u> Than thở, khóc nước mắt nước mũi chảy, không lỗi.	Hào xấu

Chú ý nội dung: Đoài trên là đẹp lòng, Khôn dưới là thuận theo. Người trên lấy sự đẹp lòng đối với kẻ dưới, kẻ dưới thuận theo sự đẹp lòng của lệnh trên, như thế thì có thể tụ họp được.

Tham khảo Tương Truyền: “Trach thương ư địa, Tuy. Quân tử dĩ trừ hung khí, giới bất ngu”: đầm ở trên đất là quê Tuy. Người quân tử theo đó mà trừ bỏ hung khí để răn việc bất ngờ.

Dự báo Hà lạc: Quê Tuy chỉ thời vận tốt đẹp cho sự hợp tác, trên dưới đồng lòng, là cơ hội thuận lợi cho việc thi thố tài năng. Sự nghiệp dễ hoàn thành. Tài vận tốt, kinh doanh phát đạt, là cơ hội tốt để kiếm ra tiền. Thi cử dễ đỗ cao, công việc thăng tiến. Xuất hành thuận lợi. Bệnh tật thuyên giảm. Kiện tụng nên hòa giải để đẹp lòng người, lại có lợi cho ta. Tình yêu thuận lợi, ý hợp tâm đầu. Hôn nhân được như ý, thuận cả đôi bên.

- Những tuổi nạp Giáp - Ất hoặc Quý: Mùi, Ty, Mão
 - Đinh: Hợi, Dậu, Mùi.

KINH DỊCH VÀ HỆ NHỊ PHÂN

Người gặp quẻ này lại sinh vào tháng sáu là được cách: công danh dễ đạt, phú quý dễ thành.

Dự báo theo các Hào:

Dự báo Hào 1: Hào xấu: gặp gian nan vất vả. Giới chức khó thăng tiến, bị kỷ luật, truất giáng. Sĩ tử không gặp thời, khó thành sự nghiệp. Người thường hay đi theo bọn tiểu nhân, bị vạ lây.

Mệnh hợp: người biết sửa lỗi cũ trở về đường chính nên giữ được nghiệp nhà.

Mệnh không hợp: người không phân biệt được chính tà, gặp gian nan vất vả, phúc mỏng.

Dự báo Hào 2: Hào tốt (Hào này vừa trung vừa chính, lại có Hào 5 đối ứng như người dùng lễ mọn cũng được). Giới chức dễ thăng tiến, sĩ tử dễ thành công, thành danh, người thường kinh doanh phát đạt, tài lộc nhiều. Mệnh hợp: người thành đạt, có đức tài, có tiếng tăm, nhiều phúc lộc.

Mệnh không hợp: cũng là người có quý nhân giúp đỡ, hoàn thành được sự nghiệp, có phúc lộc cao.

Dự báo Hào 3: Hào xấu (vì hào 3 không trung, không chính, nên tụ hợp mà không có người theo). Quan chức khó tiến, phải đi xa. Sĩ tử bôn ba. Người thường dễ bị tổn thương, đau yếu.

Mệnh hợp: người giao du rộng, được toại chí, có phúc lộc.

Mệnh không hợp: người tha phương cầu thực, cuộc sống cô đơn, về già mới toại ý.

Dự báo Hào 4: Hào vừa tốt vừa xấu (vì là hào không đúng vị nhưng có đối ứng, như người đứng giữa trên dưới, được trên dưới ủng hộ, tốt; không tốt cho những người tài đức kém).

Mệnh hợp: người được trên dưới tin dùng, có tài đức, tuy không đúng vị nhưng tạo được sự nghiệp, có phúc lộc nhiều.

Mệnh không hợp: người tài đức kém, được ủng hộ nhưng làm hỏng việc lớn, hại việc nhà, phúc mỏng.

Quan chức kém năng lực không đương nổi công việc, cứ tham quyền thì bị tai vạ. Sĩ tử kém tài, dễ bị lỗi.

Dự báo Hào 5: Hào tốt: vừa đúng cương vị vừa biết tu đức thì không có gì ăn năn. Quan chức có tài đức dễ thăng tiến. Sĩ tử dễ thành đạt.

Người thường làm ăn phát đạt. Kẻ tâm tà, không biết tu thân dễ mắc phải gian nan, vất vả, có khi bị tai nạn.

Mệnh hợp: người có địa vị cao, có đạo đức tư cách, phúc lộc cao dày.

Mệnh không hợp: cũng là người có danh vị, biết tu tính, giữ được nghiệp nhà, hưởng được phúc lộc.

Dư báo Hào 6: Hào xấu, trước tốt sau xấu (như hào thượng Lục, sắp biến, chỉ biết than thở). Dễ gặp gian nan làm hao tán tài sản, sức lực, làm giảm thọ. Sĩ tử long đong, khó thành đạt. Người thường vất vả nghèo khó. Mệnh hợp: người có địa vị cao, có trí, biết phòng nguy, phòng loạn, nên qua được hoạn nạn, giữ được phúc lộc.

Mệnh không hợp: người có địa vị xã hội nhưng nhu nhược, cô độc, chỉ làm nên việc nhỏ, dễ gặp gian nan, thất tài lộc.

59- QUÊ HỎA/ ĐỊA = TẤN

(Là quẻ tốt)



Số 5

Ly trên/ Khôn dưới, Tấn là quẻ thứ 59 theo Tiên Thiên, thứ 35 theo Dịch cổ, thuộc

Hạ Kinh. Là quẻ nối tiếp quẻ Đại Tráng với ý nghĩa: sự vật đã lớn thịnh ắt không thể dừng lại mà phải tiến lên. Vì vậy quẻ Tấn nối tiếp quẻ Đại Tráng. Tấn là quẻ nghịch đảo của quẻ Địa/ Hỏa = Minh Di (số 40)

Ly-Hỏa/Khôn-Thổ: Hỏa sinh Thổ, Tấn là quẻ “tương sinh”, thuộc nhóm Càn - Kim, quẻ tháng hai. Chi phối số của cung Càn (số 6) và các số thuộc Kim: 4 và 9.

Tấn có nghĩa là tiến tới, tiến bộ, tiến lên (thời vận tới). Tượng quẻ: mặt trời lên khỏi mặt đất, càng lên cao càng sáng tỏ, cho nên có nghĩa là tiến lên.

Lời Quẻ và lời Hào :

Lời Quẻ	<i>Tấn, khang hậu dụng tích mã phồn thú, trú nhất tam tiếp:</i> Quẻ Tấn, bậc khang hậu dùng ngựa giậm nhiều, ban ngày ba lần tiếp.	Lời Quẻ tốt
Lời Hào Hào 1	<i>Sơ lục: Tấn như tội như, trinh cát, vọng phu du, vô cữu:</i> Tiến lên bị chặn lại, chính bền tốt (xem bói tốt), người không tin ta thì cũng cứ ung dung bình tĩnh, không lỗi.	Hào vừa tốt vừa xấu

KINH DỊCH VÀ HỆ NHỊ PHÂN

Hào 2	<u>Lục nhị: Tấn như sấu như, trinh cát, thụ tư giới phúc, vu kỳ vương mẫu.</u> Tiến lên thì sấu muộn, chính bền tốt (xem bói tốt), nhờ phúc lớn của bà nội.	Hào tốt
Hào 3	<u>Lục tam: Chúng doãn, hối vong.</u> Mọi người tin, hết hối hận.	Hào tốt
Hào 4	<u>Cửu tứ: Tấn như thạch thử, trinh lê.</u> Tiến lên như con chuột đồng, chính bền cũng nguy.	Hào xấu
Hào 5	<u>Lục ngũ: Hối vong, thất đắc vật tuất, vãng cát, vô bất lợi.</u> hết hối hận, được mất chẳng lo, tiến lên thì tốt, không có gì bất lợi.	Hào tốt
Hào 6	<u>Thương cửu: Tấn kỳ giác, duy dụng phạt áp, lê cát, vô cửu, trinh lân.</u> Tiến lên ở cấp sừng, chỉ dùng để thảo phạt thôn ấp, lo thì tốt, không lỗi, chính bền hổ thẹn.	Hào bình

Chú ý Nội dung: Thời của quẻ Tấn, cần phải mạnh mẽ tiến lên, nhưng không tiến một cách mù quáng, dù chậm nhưng vững chắc như mặt trời càng lên cao càng rực sáng. Dù phải đảm đương nhiều công việc nhưng càng gánh vác càng nhận được sự bồi đắp lớn.

Tham khảo Tương Truyền: “Minh xuất địa thương, Tấn. Quân tử dĩ tu chiếu minh đức” : ánh sáng từ trên mặt đất là quẻ Tấn. Người quân tử lấy đó mà làm sáng rõ cái đức của mình.

Dự báo Hà lạc: Quẻ Tấn chỉ thời cuộc đang cực thịnh, mọi việc trôi chảy tiến lên, có nhiều thuận lợi cho việc hoàn thành sự nghiệp. Những người biết dựa vào những chủ trương đẹp lòng người của cấp trên, biết thuận theo cái mới, không chủ quan tự mãn thì rất dễ thành công. Tài vận sung mãn, kinh doanh phát đạt, là thời cơ để kiếm tiền hợp lẽ. Xuất hành tốt, gặp may. Thi cử đạt kết quả như ý. Bệnh tật dễ nặng lên. Kiện tụng kéo dài dễ gây rắc rối, nên giải hòa sớm thì tốt. Tình yêu và hôn nhân thuận lợi, đôi bên thông cảm dễ dàng, dễ thành lương duyên, hôn nhân bền chặt.

Những tuổi nạp Giáp: Át hoặc Quý: Mùi, Tị, Mão.

Kỵ: Dậu, Mùi, Tị

Người gặp quẻ này, sinh vào tháng hai là được cách tốt: công danh sự nghiệp dễ thành.

Dự báo theo các Hào:

Dự báo Hào 1: Hào vừa tốt vừa xấu. Tốt đối với người biết thời cơ, biết tiến thoái đúng thời. Xấu đối với mọi người bình thường: hay bị trở ngại, gièm pha, khó tiến thủ.

Mệnh hợp cách: người biết thời cơ, bình tĩnh giữ đạo, dù bị cản trở cũng cứ ung dung tiến thủ, đạt ý nguyện, có nhiều phúc lộc.

Mệnh không hợp cách: người có tài năng, có cơ hội nhưng không được tín nhiệm, bị cản trở, không toại chí. Người thường yếu đuối, đoán mệnh.

Dự báo Hào 2: Hào tốt, trước khó sinh dễ. Nhờ được phúc tổ tiên, trong nhà có mẹ hiền vợ thảo, dễ tạo dựng sự nghiệp.

Mệnh hợp cách: người nhờ phúc tổ tiên lập được nghiệp, có cuộc sống an vui.

Mệnh không hợp cách: cũng là người có phúc, được vợ đảm đang, giữ được phúc lộc của tổ tiên.

Dự báo Hào 3: Hào tốt, tác động lớn của sự tín nhiệm đến tâm lý con người. Quan chức dễ thăng tiến, Sĩ tử dễ đỗ đạt. Người thường làm ăn phát đạt, có gia đình hòa thuận yên vui.

Mệnh hợp cách: người được tín nhiệm trong quần chúng, tạo dựng được sự nghiệp, có cuộc sống yên vui.

Mệnh không hợp cách: cũng là người có tín nhiệm, nhiều bạn ít thù, dễ phát đạt, có cuộc sống yên vui.

Dự báo Hào 4: Hào xấu (Như kẻ bất tài tiến lên địa vị cao không hợp thời, không hợp vị thì giữ chính cũng nguy). Hào chỉ sự khó tiến thủ, nhiều gian nan, trở ngại, không phục lẫn nhau, dễ bị gièm pha kiện cáo. Mệnh hợp cách: người ở ngôi cao, không xứng đức tài bị khinh rẻ, tai tiếng.

Mệnh không hợp cách: kẻ ngang ngạnh làm bừa, dễ gây nên tai họa, làm hỏng cơ đồ.

Dự báo Hào 5: Hào tốt, nhiều cơ may thăng tiến. Quan chức được đề bạt, có nhiều công lao. Sĩ tử thành công, thành danh. Nhà buôn gặp thời, kinh doanh phát đạt.

Mệnh hợp cách: người có tài đức, có địa vị cao sang, tạo dựng được sự nghiệp lớn, phúc lộc cao đầy.

KINH DỊCH VÀ HỆ NHỊ PHÂN

Mệnh không hợp cách: cũng là người có tài đức, hết lòng vì việc công, được mọi người kính trọng.

Dự báo Hào 6: Hào bình, địa vị cao mà thành đạt nhỏ, phúc mỏng. Sĩ tử long đong. Người thường ít lộc. Số xấu dễ bị kiện tụng, hình phạt.

Mệnh hợp cách: người có quyền chức nhưng cậy thế làm bừa, không bị tội nhưng bị người đời chê cười.

Mệnh không hợp cách: có tài, có địa vị nhưng thiếu đức hạnh, vô kỷ luật, làm ẩu, dễ bị giáng truất.

60- QUÊ LÔI/ĐỊA = DỰ

(Là quẻ tốt)



Số 4

Chấn trên/ Khôn dưới. Dự là quẻ thứ 60 theo Tiên Thiên, thứ 16

theo Dịch cổ, thuộc Thượng Kinh. Dự là quẻ nghịch đảo của quẻ Địa/Sơn = Khiêm (số 8) và cũng là quẻ nối tiếp quẻ Khiêm với ý nghĩa là: đã khiêm nhường thì phải đi theo sự vui vẻ và lịch duyệt. Do đó mà quẻ Dự nối tiếp quẻ Khiêm.

Chấn-Mộc/Khôn-Thổ: Mộc khắc Thổ, quẻ dự là quẻ “tương khắc”, thuộc nhóm Chấn-Mộc, quẻ tháng năm. Chi phối số của cung Chấn (số 3) và các số thuộc Mộc: số 3 và 8.

Dự có nghĩa là duyệt, vui vẻ, lịch duyệt. Tượng của quẻ là Chấn động và Khôn thuận, đã động lại thuận là vui. Hoặc sấm động trên mặt đất giống như sự ồn ào huyên náo của đông người trong ngày vui.

Lời Quẻ và lời Hào :

Lời Quẻ	<u>Dự, lợi kiến hầu hành sự</u> : Quẻ Dự, lợi việc dựng tước hầu, ra quân.	Lời Quẻ tốt
Lời Hào Hào 1	<u>Sơ lục: Minh dự, hung</u> : Kêu vang cái vui vẻ, hung.	Hào bình
Hào 2	<u>Lục nhị: Giội vu thạch, bất chung nhất, trình cát</u> : Vững như đá, không đợi hết ngày, chính bền tốt (xem bói tốt).	Hào tốt
Hào 3	<u>Lục tam: Hu dự, hối tri, hữu hối</u> : Nhìn sự vui vẻ, ăn năn chậm, có ăn năn.	Hào xấu
Hào 4	<u>Cửu tứ: Do dự đại hữu đắc, vật nghi, bằng hap trâm</u> : Bởi đó mà vui vẻ, có thể thành công lớn, đừng nghi ngờ bạn bè tụ họp.	Hào tốt

Hào 5	<u>Lục ngũ: Trinh tât, hằng bất tử</u> : Chinh bèn có tât, thường không chết.	Hào bình
Hào 6	<u>Thượng lục: Minh dư, thành hữu dư, vô cữu</u> : Mờ tối vì vui vẻ, việc thành có thay đổi, không lỗi.	Hào bình

Chú ý nội dung: Vui vẻ là điều cần thiết và là hạnh phúc. Nhưng không nên khoe khoang điều vui vẻ, khoe nhiều tât dẫn đến hung. Mê mẩn trong cuộc vui cũng là điều tối kỵ vì có thể dẫn đến thất bại không đáng có, những đổi thay mà không hề biết.

Tham khảo Tương Truyền: “Lời xuất địa phần, Dự Tiên vương dĩ tác nhạc, sùng đức, ân tiến chi Thương đế, dĩ phối tổ khảo”: Sấm nổ đất vang là quẻ Dự. Đấng Tiên vương theo đó mà làm ra nhạc để sùng đức, ân cần dâng lên Thương đế, tế tổ tiên.

Dự báo Hà Lạc: Quẻ Dự chỉ thời vận đang lúc thịnh trị, nhiều điều vui mừng. Là thời cơ tốt cho mọi việc. Có nhiều cơ may để hoàn thành sự nghiệp, nhưng cũng dễ sa vào những cuộc vui chơi hoan lạc làm mất phương hướng hành động, đưa đến thất bại. Tài vận đang đến, kinh doanh phát đạt, là cơ hội kiếm ra tiền, nhưng cần đề phòng vung tay quá trán mà khuyhnh gia bại sản. Xuất hành gặp nhiều cuộc vui. Thi cử dễ chủ quan, không đạt được như ý. Bệnh tật nhẹ nhưng không chịu kiêng cử nên có thể nặng lên. Kiện tụng thắng thế nhưng nên hòa giải thì hơn. Tình yêu và hôn nhân dễ chủ quan, tuy được toại nguyện nhưng về sau hay bất hòa, dễ tan vỡ.

Những tuổi nạp Giáp: Ất: Mùi, Tị, Mão

Quý: Sửu, Hợi, Dậu, Mùi, Tị, Mão.

Canh: Ngọ, Thân, Tuất

Người có quẻ này, sinh vào tháng năm là đặc cách. Sinh vào tháng ba, tháng tám là những tháng có sấm cũng tương đối tốt, có nhiều cơ may thành đạt.

Dự báo theo các Hào:

Dự báo Hào 1: Hào bình: có nhiều cơ hội nhưng cũng lắm thị phi, va miệng. Khẩu thiệt, kiện tụng. Mệnh hợp: có chỗ dựa, có cơ may, nhưng khoe khoang quá trớn nên không thể làm việc lớn, chỉ được việc nhỏ. Mệnh không hợp: người háo hự danh, thích tiếng tăm lộ liễu, gặp thất bại trong công việc.

KINH DỊCH VÀ HỆ NHỊ PHÂN

Dự báo Hào 2: Hào tốt, hào của sự thức thời, hành động hợp thời vận, phúc lộc tốt.

Mệnh hợp: người có đức nghiệp tạo dựng được sự nghiệp, hưởng được phúc lộc tốt.

Mệnh không hợp: người không xu nịnh, có quan điểm vững vàng được mọi người kính trọng.

Dự báo Hào 3: Hào xấu, hào của sự bỏ lỡ cơ hội tốt, sự nghiệp khó thành, chỉ còn hối tiếc.

Mệnh hợp: người không quyết đoán, gặp khó khăn có người giúp đỡ cũng không thành.

Mệnh không hợp: Người không thực tế bị chi phối bởi những lời thị phi, luôn luôn do dự, không thể cống hiến công việc.

Dự báo Hào 4: Hào tốt (như ý hào: đem nguồn vui đến cho người khác bao giờ cũng là chuyện lành). Cơ hội tốt, dễ thăng tiến, dễ thành đạt, kinh doanh nhiều phúc lộc.

Mệnh hợp: người có đức, luôn nghĩ đến người khác, làm nên nhiều việc lớn, phúc lộc lâu bền.

Mệnh không hợp: cũng là người nhiều phúc lộc, được tín nhiệm, có gia đình hòa thuận yên vui.

Dự báo Hào 5: Hào bình, hào của bệnh hoạn ốm đau. Quan chức liêm chính nhưng phải dựa vào người có quyền thế mới vượt qua được tai nạn. Sĩ tử không gặp thời, khó thành đạt. Người thường kinh doanh khó khăn, ốm đau dai dẳng.

Mệnh hợp: là người trung chính ở ngôi cao nhưng không nắm được thực quyền.

Mệnh không hợp: người có địa vị nhưng nhu nhược, bệnh hoạn kinh niên.

Dự báo Hào 6: Hào bình, biết hối cải nên vượt qua được gian nan. Kẻ tham lam không chừng mực dễ bị tội, bị truất giáng. Kẻ có tài sản mà ham chơi lêu lổng dễ bị sạt nghiệp.

Mệnh hợp: người có địa vị cao sang phạm lỗi biết hối cải, giữ được cơ nghiệp, phúc lợi.

Mệnh không hợp: người có địa vị xã hội mà ham chơi bời, lao vào thói hư tật xấu không biết dừng, chuốc vạ vào thân, đức bạc phúc mỏng.

61-QUÊ PHONG ĐỊA = QUAN

(Là quẻ bình)

**Số 3**

Tốn trên/ Khôn dưới, Quan là quẻ thứ 61 theo Tiên Thiên, thứ 20 theo Dịch cổ, thuộc

Thượng Kinh. Quan là quẻ nghịch đảo của quẻ Địa/ Trạch = Lâm (số 48), cũng là quẻ nối tiếp quẻ Lâm, với ý nghĩa là có to lớn (lâm) mới đáng cho mọi người xem (Quan).

Tốn-Mộc/Khôn-Thổ: Mộc khắc Thổ, quẻ quan là quẻ “tương khắc”, thuộc nhóm Càn-Kim, quẻ Nguyệt lệnh tháng tám. Chi phối số cung Càn (số 6) và các số thuộc Kim: số 4 và 9.

Quan có nghĩa là nhìn, là quan sát, xem xét. Quan có hai âm: Quan là xem, Quán là bị xem, được xem. Bậc vương giả trên xem đạo trời, dưới xem tục dân là Quan. Tự sửa đức mình, quang minh chính đại, được dân ngưỡng nhìn là Quán. Tượng quẻ: gió đi trên đất qua khắp muôn loài là tượng “xem khắp nơi”; hoặc bốn hào âm ngưỡng xem hai hào dương ở trên là Quán.

Lời Quẻ và lời Hào :

Lời Quẻ	<i>Quan, quán nhi bất tiến, hữu phụ ngưng nhược:</i> Quẻ Quan, nửa tay mà không cứng, có lòng tin, được ngồi cung kính.	Quẻ bình
Lời Hào Hào 1	<i>Sơ lục: Động quan, tiểu nhân vô cửu, quân tử lân:</i> Trẻ con quan sát, tiểu nhân không lỗi, quân tử thận.	Hào xấu
Hào 2	<i>Lục nhị: Khuy quan, lợi nữ trinh:</i> Nhìn trộm, lợi cho sự chính bản của phụ nữ.	Hào xấu
Hào 3	<i>Lục tam: Quan ngã sinh, tiến thoái:</i> Xem xét cuộc sống của mình mà tiến lui.	Hào vừa tốt vừa xấu
Hào 4	<i>Lục tứ: Quan quốc chi quang, lợi dụng tân vụ vương:</i> Xem xét cái thế sáng của nước, lợi đổi mới phò vua.	Hào tốt
Hào 5	<i>Cửu ngũ: Quan ngã sinh, quân tử vô cửu:</i> Xem xét cuộc sống của mình, người quân tử không lỗi.	Hào tốt
Hào 6	<i>Thượng cửu: Quan kỳ sinh, quân tử vô cửu:</i> Xem xét chính đời ta, người quân tử không lỗi.	Hào vừa tốt vừa xấu

KINH DỊCH VÀ HỆ NHỊ PHÂN

Chú ý Nội dung: Quan là xem xét, nhưng không phải là nhìn qua cho xong, mà là quan sát chu đáo, cho thấu ngọn nguồn sự việc. Tượng quẻ còn biểu hiện: thế lực âm lấn thế lực dương. Đạo dương suy vì tranh giành quyền lợi, cho nên lúc này mới phải quan sát kỹ lưỡng để rút ra những bài học lớn. Vì thế nó có lợi cho những bậc học giả, nhà giáo dục, nhà nghiên cứu, những tư tưởng gia của xã hội.

Tham khảo Tương Truyền: "*Phong hành địa thương, Quan, Tiên vương dĩ tinh phương, quan dân, thiết giáo*": Gió thổi trên đất là quẻ quan. Đấng Tiên vương lấy đó mà tuần tỉnh bốn phương, quan sát dân tình mà giáo hóa.

Dự báo Hà Lạc: Quẻ Quan chỉ thời vận đang biến động, không lợi cho hành động, mà phải nghiên cứu quan sát kỹ tình huống trước khi tiến hành công việc, tuy nhiên vẫn dễ thất bại. Là thời vận hợp với những nhà nghiên cứu, các học giả để quan sát, rút ra những điều bổ ích cho tư duy, cho cái mới sau này. Tài vận có thể có, sự nghiệp có thể thành công nhưng phải gian khổ theo dõi và quan sát thời cuộc để hành động cho đúng, không thể nóng vội. Xuất hành chưa lợi, Kiện tụng dễ dây dưa, nên hòa giải sớm. Bệnh tật biến chuyển bất thường. Thi cử khó dự đoán trước. Tình yêu kém thông suốt, đôi bên còn chưa hiểu nhau. Hôn nhân còn dằng dặc, phải kéo dài một thời gian mới thuận.

Những tuổi nạp Giáp: *Tân, Ất hoặc Quý:* Mùi, Tị, Mão.

Người có quẻ này sinh vào tháng tám là đặc cách: sự nghiệp dễ thành, công danh dễ đạt.

Dự báo theo các Hào:

Dự báo Hào 1: Hào xấu: chỉ việc của kẻ tiểu nhân không phải của người quân tử. Giới chức, sĩ tử gặp gian nan, khó khăn, kinh doanh không gặp vận. Hào của những người ở địa vị thấp kém, ngớ ngẩn, vụng về, dễ bị người đời chê cười.

Mệnh hợp cách: người thường nhưng biết trọng danh dự, không làm điều sai trái, được mọi người kính nể, có phúc lộc nhỏ.

Mệnh không hợp cách: người tâm thường, nhỏ nhen, hám lợi nên sai trái không từ việc gì là không làm.

Dự báo Hào 2: Hào xấu nhưng tốt cho nữ mệnh. Hào của những người không đủ tài đức, địa vị thấp kém. Sĩ tử kém tài đức. Người thường

số vất vả, long đong vì cuộc sống.

Mệnh hợp cách: người tài hèn đức mỏng phải nhờ cậy người khác mới hòng làm nên.

Mệnh không hợp cách: người hèn kém, khó làm nên công trạng.

Nữ mệnh: giàu sang, đảm đang, giúp đỡ đắc lực chồng con và hay giúp đỡ người khác.

Dự báo Hào 3: Hào vừa tốt vừa xấu. Tốt cho những người biết tiến lui đúng thời, trước sau trung thực. Xấu cho người tiến lui bất kỳ, được mất khôn lường, kinh doanh không kế hoạch.

Mệnh hợp cách: người biết tiến lui hợp đạo, có thủy có chung, được lòng người, tạo được phúc lộc.

Mệnh không hợp cách: không biết cách tiến lui, thủy chung bất nhất, cô độc gian nan.

Dự báo Hào 4: Hào tốt, chỉ người học rộng tài cao, có khả năng đại diện cho đất nước, biết xem xét tình thế đất nước, tùy thời mà đổi mới.

Mệnh hợp cách: người có tài đức, là giường cột của quốc gia, biết đổi mới đúng thời, phúc lộc cao. Sĩ tử đỗ đạt cao có tiếng ở nước ngoài. Thương gia buôn bán phát đạt ở ngoài nước.

Mệnh không hợp cách: cũng là người có tài, có thể làm công việc ở nước ngoài.

Dự báo Hào 5: Hào tốt: biết ăn ở đúng mức. Quan chức được dưới tin trên quý, dễ thăng tiến lên cao. Sĩ tử có tài văn chương nổi tiếng. Thương gia phát đạt, nhiều tài lộc.

Mệnh hợp cách: người có quyền lực biết cầu hiền đãi sĩ, lập nên công trạng, có tiếng tăm lớn, phúc lộc cao đầy.

Mệnh không hợp cách: cũng là bậc sĩ phu có đức hạnh cao, có địa vị lớn.

Dự báo Hào 6: Hào vừa tốt vừa xấu (Như ý hào: lấy đời mình làm gương cho người). Quan chức hoặc thanh liêm, hoặc bất đắc chí. Kẻ sĩ gian nan, khó tìm việc làm, không toại chí. Người thương kinh doanh khó khăn, kém lộc.

Mệnh hợp cách: bậc hiền lương làm gương tốt cho dân, dễ tiếng thơm lâu dài.

Mệnh không hợp cách: người bất đắc chí, công danh không thành, hoặc nhà tu hành, ẩn sĩ.

KINH DỊCH VÀ HỆ NHỊ PHÂN

62 – QUÊ THỦY / ĐIA = TỶ

(Là quẻ tốt)



Số 2

Khâm trên / Khôn dưới, Tỉ là quẻ thứ 62 theo Trật tự Tiên Thiên, thứ 8 theo Dịch

cổ, thuộc Thượng Kinh, Tỉ là quẻ nghịch đảo của quẻ Sư (số 16), cũng nối tiếp quẻ Sư, với ý nghĩa: đã tụ tập nhiều người ắt phải gần nhau, giúp nhau, nên mới đến quẻ Tỉ.

Khâm-Thủy/ Khôn-Thổ: Thổ khắc thủy, quẻ Tỉ là quẻ “tương khắc” thuộc nhóm Khôn-Thổ, quẻ tháng bảy. Chi phối số cung Khôn (số 2) và các số thuộc Thổ: 5 và 10.

Tỉ có nghĩa là hòa, là tốt lành, là giúp đỡ nhau, là gần gũi nhau, gắn liền với nhau. Tượng quẻ: nước ở trên đất gắn liền với nhau. Hai vật liền nhau, gắn với nhau không gì bằng nước với đất. Gắn với nhau nhưng hòa nhau, giúp đỡ nhau, như hào dương ở ngôi cử ngũ được năm hào âm ngưng mộ cùng theo trong tượng quẻ.

Lời Quẻ và lời Hào:

Lời Quẻ	<i>Tỷ cát, nguyên phệ, nguyên vĩnh trinh, vô cữu. Bất ninh phương lai, hậu phu hung:</i> Quẻ tỷ tốt lành, bói lần đầu, giữ chính bền từ đầu, không lỗi. Không an ninh mà đến, người đến sau hung.	Lời quẻ tốt
Lời Hào Hào 1	<i>Sơ lục: hữu phu tỷ chi, vô cữu. Hữu phu doanh phẩu, chung lai hữu tha, cát:</i> Có lòng tin, giúp đỡ nhau không lỗi. Có lòng tin đầy lòng, cuối cùng có điều tốt khác.	Hào tốt
Hào 2	<i>Lục nhị: tỷ chi tự nội, trinh cát:</i> Gần gũi nhau từ bên trong, chính bền tốt (xem bói tốt).	Hào tốt
Hào 3	<i>Lục tam: Tỷ chi phi nhân:</i> Gần gũi bọn người xấu.	Hào xấu
Hào 4	<i>Lục tứ: Ngoại tỷ chi, trinh cát:</i> Gần gũi người ngoài, chính bền tốt (xem bói tốt).	Hào tốt
Hào 5	<i>Cửu ngũ: Hiền tỷ, vương dung tam khu, thất tiên cảm, áp nhân bất giới, cát:</i> Gần gũi rõ rệt, phép vua vây ba mặt (khi đi săn), mắt chim mặt trước, người dân không bị ngăn cản gì, tốt	Hào tốt
Hào 6	<i>Thượng lục: Tỷ chi vô thủ, hung:</i> Gần gũi nhau mà không ai đứng đầu, hung	Hào xấu

Chú ý Nội dung: Tượng quẻ Tý: một dương thống lĩnh năm âm là tượng người ở ngôi cao được quần chúng vây quanh ủng hộ. Cũng là tượng một dương có sức quyền rũ nhiều âm.

Tham khảo Tương Truyền: *Địa thương hữu thủy, Tý. Tiên vương di kiến vạn quốc, thân chư hầu:* Trên đất có nước là quẻ Tý. Đấng Tiên vương theo đó mà lập vạn quốc, thân chư hầu.

Dự báo Hà Lạc : Quẻ Tý chi thời vận tốt, mọi người đoàn kết, tương trợ lẫn nhau, là thời cơ thuận lợi cho mọi công việc. Nên tranh thủ sự đồng tình của mọi người thì sự nghiệp dễ thành công. Mọi hoạt động có tính chất cá nhân cô độc đều dễ thất bại. Trong gia đình nên bàn bạc thống nhất giữa vợ chồng. Tài vận tốt, hanh thông, kinh doanh dễ phát đạt; nếu cộng tác được với nhiều người thì càng thành công. Xuất hành cùng bạn bè rất tốt. Tìm việc dễ dàng, nếu có người trên nâng đỡ thì càng có vị trí khá. Bệnh tật chóng lành. Kiện tụng dễ hòa giải. Thi cử đỗ đạt cao. Tình yêu và hôn nhân thuận lợi, dễ thành lương duyên.

Những tuổi nạp Giáp: *Át hoặc Quý:* Mùi, Tị Mão.

Mâu: Thân, Tuất, Tý.

Người có quẻ này sinh vào tháng bảy là gặp cách tốt: công danh sự nghiệp có nhiều cơ may thành đạt.

Dự báo theo các Hào:

Dự báo Hào 1: Hào tốt (như người lấy lòng tin đối đãi với người ngay từ đầu thì sẽ có nhiều điều tốt khác đi theo). Gặp được người lãnh đạo tốt công việc dễ thành. Quan chức thăng tiến. Sĩ tử đỗ đạt được sử dụng tốt. Kinh doanh phát đạt.

Mệnh hợp cách: người chân thành gặp được người tốt giúp đỡ, công việc thành đạt.

Mệnh không hợp cách: cũng là người chân thành, làm ăn phát đạt, có cuộc sống an lạc.

Dự báo Hào 2: Hào tốt (như người tin yêu thật lòng không lừa dối). Có người giúp đỡ, tạo dựng được sự nghiệp, hưởng được phúc lộc. Nữ lấy được chồng tốt, toại nguyện.

KINH DỊCH VÀ HỆ NHỊ PHẦN

Mệnh hợp cách: người trung thực, thật thà không lừa dối ai, có phúc lộc lớn.

Mệnh không hợp cách: cũng là người hiền lành, đức độ, có vợ đảm, con khôn, có quý nhân phò trợ.

Dự báo Hào 3: Hào xấu (như kẻ không biết chọn bạn, bị tổn hại). Gặp cảnh bất hòa, bị kỷ luật hoặc bị bạn làm hại. Có tang phục.

Mệnh hợp cách: người gặp cảnh khó khăn, bạn bè xa lánh, không người giúp đỡ, hao tổn tài sản. Hoặc là mệnh của người ốm đau kém thọ hoặc gặp đường con cái khó khăn.

Mệnh không hợp cách: người tầm thường, giao du với bọn du đãng, công danh không thành, dễ bị tai vạ.

Dự báo Hào 4: Hào tốt, biết mở rộng giao du với người ngoài có đức hạnh để học tập. Được người tốt giúp đỡ, làm nên sự nghiệp, tạo dựng được phúc lộc cao.

Mệnh hợp cách: là người có đức hạnh tận tụy, biết giao tiếp học hỏi, làm nên sự nghiệp, có phúc lộc lâu bền. Mệnh không hợp cách: cũng là người có danh tiếng ở địa phương, không a dua, xu nịnh.

Dự báo Hào 5: Hào tốt (như người trên biết bỏ cái nhỏ để mưu cái lớn cho dân). Giới chức, sĩ tử dễ thăng tiến, thành đạt. Người thường làm ăn phát đạt.

Mệnh hợp cách: người có quyền cao chức trọng, nhưng công minh chính trực, làm mọi việc hợp đạo lý, hợp lòng dân, được kính trọng, có phúc lộc bền vững.

Mệnh không hợp cách: cũng là người có địa vị, có tài trí, trước khó khăn vất vả, sau thành đạt, giữ được phúc lộc.

Dự báo Hào 6: Hào xấu (như nhiều người sánh vai làm việc mà không ai cầm đầu là hung). Không được giúp đỡ, trống đánh xuôi kèn thổi ngược, khó thành sự nghiệp. Số xấu dễ bị tai nạn, ốm đau.

Mệnh hợp cách: người có tài, có vị trí nhưng không đoàn kết được mọi người, trở thành vô dụng, chí nguyện không thành, khó giữ được phúc lộc.

Mệnh không hợp cách: người cô đơn, không thân với ai, không ai giúp đỡ, sự nghiệp khó thành, phúc lộc khó giữ.

63-QUÊ SƠN/ĐỊA = BÁC

(Là quẻ xấu)



Số 1

Cấn trên/ Khôn dưới. Bác là quẻ thứ 63 theo trật tự Tiên Thiên,

quẻ thứ 23 theo Dịch cổ, thuộc thượng Kinh. Bác là quẻ nghịch đảo của quẻ Địa/ Lôi = Phục (số 32), nối tiếp quẻ Bí, với ý nghĩa: Có trang sức cho đẹp rồi mới có cái mà bóc đi, lột đi, cho nên quẻ Bác nối quẻ Bí.

Cấn-thổ/ Khôn-Thổ, Bác là quẻ đồng Hành Thổ, thuộc nhóm Càn-Kim, quẻ Nguyệt lệnh tháng chín. Chi phối số cung Càn (số 6) và các số thuộc Kim: 4 và 9.

Bác có nghĩa là hư hỏng, là bóc đi, gọt đi, là rơi rụng, tan nát, là biến đi, tiêu mòn đi. Tượng quẻ: năm hào âm đẩy một hào dương đi, tượng cửa dương hao âm thịnh. Là đạo kẻ tiểu nhân thắng, do cơ trời không phải do ý người. Vì vậy người quân tử phải biết im lặng mà rút lui. Chu Hy, nhà Dịch học lỗi lạc thời Tống, sinh thời được vua Tống trọng dụng, mời giảng kinh sách cho các vương hầu, hoàng tử. Nhân bản tính trung thực, ông dự định dâng sớ tâu vua trừ bỏ gian thần đang có quyền cao chức trọng lúc bấy giờ để chính sự được chấn hưng. Nhưng các học trò thân cận của ông biết được ý thầy, rất sợ hãi, lo cho tính mạng của ông, bèn ra sức khuyên can. Đang lúc phân vân, ông liền bói Dịch. Bốc được quẻ Bác về thời cuộc và quẻ Độn về phép xử thế, ông biết là thời kẻ tiểu nhân thịnh là do ý trời, người quân tử chỉ có cách yên lặng mà rút đi là thượng sách. Ông liền nghe theo học trò, về đốt hết mọi văn bản, tấu chương, rồi cáo bệnh xin về ở ẩn, nghiên cứu Dịch. Sau này ông trở thành nhà Dịch học nổi tiếng đến tận ngày nay.

Lời Quẻ và lời Hào:

Lời Quẻ	<i>Bác bất lợi, hữu du vãng.</i> Quẻ Bác không lợi cho sự tiến lên	Lời quẻ xấu
Lời Hào Hào 1	<i>Sơ lục: Bác sang dĩ túc, miệt trinh, hung.</i> Giường hỏng đến chân, khinh miệt chính bên, hung.	Hào xấu
Hào 2	<i>Lục nhị: Bác sang dĩ biên, miệt trinh, hung.</i> Giường hỏng đến thang, khinh miệt chính bên, hung.	Hào xấu
Hào 3	<i>Lục tam: Bác chi vô cửu.</i> Bóc bỏ chúng (Chỉ bọn tiểu nhân), không lỗi.	Hào tốt
Hào 4	<i>Lục tứ: Bác sang dĩ phu, hung.</i> Giường hỏng đến tận da người nằm, hung!	Hào xấu
Hào 5	<i>Lục ngũ: Quán ngự, dĩ cung nhân sủng, vô bất lợi.</i> Dẫn cung nhân như một xâu cá đến hầu vua, không có gì là không lợi.	Hào tốt
Hào 6	<i>Thượng cửu: thạc quả bất thực, quân tử đắc cử, tiểu nhân hác lự.</i> Quả lớn không ăn, quân tử được xe, tiểu nhân nhà đổ.	Hào vừa tốt vừa xấu

KINH DỊCH VÀ HỆ NHỊ PHÂN

Chú ý nội dung: Sự thế có thịnh, ắt có suy. Đạo người quân tử đã cực thịnh nay đã suy vi, kẻ tiểu nhân được thời đang thịnh. Một hào dương còn lại cũng chỉ là tàn phế, Cấn trên sẽ thành đất bằng, cái đạo biến hóa tuần hoàn xưa nay vẫn thế. Chờ qua mùa đông, sang xuân đạo người quân tử lại sẽ phục hồi và hưng thịnh.

Tham khảo Tương Truyền: "Sơn phu u địa, Bác. thương dĩ hậu hạ an trach" : Núi tựa vào đất là quẻ Bác, Người trên theo đó làm cho kẻ dưới được dày thì mới yên chỗ.

Dự báo Hà Lạc: Quẻ Bác chỉ thời vận khó khăn, gian khổ, nhiều rủi ro. Là thời kỳ của kẻ tiểu nhân, nhiều điều tiêu cực, không phải là cơ hội cho việc hoàn thành sự nghiệp. Tuy nhiên thời vận có lợi hơn cho nữ giới, cho những kẻ xu thời. Không nên triển khai công việc mới, cố giữ như cũ là hơn vì mọi hi vọng đều không thành. Tài vận không có, dễ sinh hao tài tốn của. Xuất hành bất lợi dễ gặp nguy hiểm. Bệnh tật hiểm nghèo có khi nguy đến tính mạng, nhất là đối với người già. Kiện tụng bị thua thiệt, hao tổn tài sản. Thi cử khó đạt. Tình yêu nhiều kẻ dèm pha. Hôn nhân trắc trở, khó thành.

Những tuổi nạp Giáp : - Ất hoặc Quý: Mùi, Tị, Mão.

- Bính: Tuất, Tý, Dần.

Dự báo theo các Hào:

Dự báo Hào 1: Hào xấu: hào của bọn tiểu nhân làm hại chính nghĩa. Người bị nô bộc làm hại. Người buôn bán gặp vận xấu, thất thoát. Người có anh em bất hòa, gia đình lục đục.

Mệnh hợp cách: người thường, đức mỏng, chỉ làm được việc nhỏ, tránh được tai tiếng.

Mệnh không hợp cách: người có gia cảnh không yên, lâm vào túng quẫn, nghèo khổ.

Dự báo Hào 3: Hào tốt: như người rời bỏ được kẻ tiểu nhân hay điều phi nghĩa. Có nhiều cơ hội tốt. Giới chức được tin tưởng. Sĩ tử phải đi xa mới lập nên nghiệp. Người thường không được yên vui về đường vợ con, gia cảnh.

Mệnh hợp: người có tài đức, không a dua xu nịnh, khó thăng tiến nhưng không phạm sai lầm gì, giữ được phúc lộc.

Mệnh không hợp: người a dua theo bọn tiểu nhân, phúc mỏng, phạm hèn.

Dự báo Hào 4: Hào xấu: chỉ tai nạn sát đến bên mình. Thời vận xấu, dễ bị gièm pha, kiện tụng. Sĩ tử khó tiến thân, Nhà buôn thất thoát, thất bại.

Mệnh hợp: người có đức tài, có địa vị, nhưng gặp tai nạn.

Mệnh không hợp: kẻ đa mưu túc kế, tự mình hại mình.

Dự báo Hào 5: Hào tốt cho mọi người, mọi việc. Có nhiều cơ may, dễ thăng tiến, dễ thành công, thành danh. Người thường nhiều phúc lợi. (Như ý hào: đã có địa vị cao lại biết ăn ở với người đứng đầu thì không có gì là không lợi).

Mệnh hợp: người giữ cương cột của quốc gia, được cấp trên tín nhiệm, phúc lộc cao đây.

Mệnh không hợp: cũng là người đứng đầu một vùng, một ngành, có địa vị xã hội, có phúc lộc cao.

Dự báo Hào 6: Hào vừa tốt vừa xấu (ở trên cao mà được lòng dân thì thuận như người quân tử được xe: còn ngôi cao mà rơi vào tay kẻ tiểu nhân thì như nhà đổ). Quan chức sĩ tử có tài đức có nhiều cơ may thành đạt. Kẻ vô tài mà nhiều tham vọng thì thất bại, thất thoát cơ nghiệp. Người bình thường phải biết an phận. Kinh doanh phải bết lựa sức mình.

Mệnh hợp: người có địa vị xã hội cao, có tài dẹp loạn yên dân, có phúc lộc cao đây.

Mệnh không hợp: người có vị trí cao nhưng kém tài đức, làm xụp đổ cơ nghiệp, không giữ được phúc lộc.

KINH DỊCH VÀ HỆ NHỊ PHẦN

64 - QUÊ THUẬN KHÔN



Số 0

(là quẻ tốt)



Khôn trên/ Khôn dưới, là quẻ cuối cùng của trật tự Tiên

Thiên (số 64), quẻ thứ hai theo Dịch cổ, nối tiếp quẻ Càn với ý nghĩa: có Trời đất rồi mới có muôn vật; đối với sự tuần hoàn thì đã có cương phải có nhu, đã có mở phải có đóng, có thuận dương phải tiếp đến thuận âm. Cũng như quẻ Thuận Càn, quẻ Thuận Khôn không có quẻ nghịch đảo, mà chỉ có quẻ biến dịch tương ứng là quẻ Thuận Càn (số 63).

Quẻ Thuận Khôn thuộc âm Thổ, quẻ Nguyệt lệnh tháng mười. Chi phối số của cung Khôn (số 2) và các số thuộc Thổ: số 5 và 10.

Khôn có nghĩa là Đất, là mẹ, là nữ giới, là “nghi âm”, cái đối xứng với Càn là Trời, là cha, là nam giới, là “nghi dương”. Về tính chất, Khôn là nhu thuận, mềm yếu, là tính nữ, là cái đục nặng lắng xuống, là kẻ tiểu nhân, là tính tiêu cực, là quần chúng, là số đông...

Lời Quẻ và lời Hào:

Lời Quẻ	<i>Khôn: nguyên, hanh, lợi, tấn mã chi trinh. Quân tử hữu du vãng, tiên mê hầu đắc, chủ lợi. Tây nam đắc bằng, đông bắc táng bằng. An ư thủ trinh cát.</i> Quẻ Khôn: Đầu cá, hanh thông, lúc đầu mê, về sau được, chủ lợi. Đi hướng Tây Nam thì được bạn, hướng Đông bắc thì mất bạn. An tâm giữ trinh, tốt.	Lời quẻ tốt
Lời Hào Hào 1	<i>Sơ lục: Lý sương, kiên băng chí.</i> Dẫm lên sương biết băng rắn tới.	Hào tốt
Hào 2	<i>Lục nhị: Trục, phương, đại, bất tập vô bất lợi.</i> Thẳng, vuông, lớn, không tập cũng không có gì bất lợi.	Hào tốt
Hào 3	<i>Lục tam: Hàm chương khả trinh, hoặc tòng vương sư, vô thành hữu chung.</i> Hàm chứa đức tốt thì có thể chính bền, hoặc theo việc vua, không thành nhưng có cuối.	Hào xấu
Hào 4	<i>Lục tứ: Quát nang, vô cứu vô dự.</i> Thất miệng túi lại, không lỗi không khen.	Hào bình
Hào 5	<i>Lục ngũ: Hoàng thượng, nguyên cát.</i> Quần vàng, cả tốt.	Hào tốt
Hào 6	<i>Thượng lục: Long chiến vu dã, kỳ huyết huyền hoàng.</i> rồng đánh nhau ngoài đồng, máu nó đen vàng.	Hào xấu
Dụng lục	<i>Dụng toàn bộ quẻ Khôn: Lợi vĩnh trinh.</i> Lợi về chính bền mãi mãi (Lợi xem bói mã).	Lời dùng tốt

Chú ý Nội dung: Quẻ Khôn toàn hào âm, tượng trưng cho trái đất, nơi thu nhận hết thảy, nuôi dưỡng hết thảy. Trời phải có Đất mới được phát huy. Âm Dương, Trời Đất, tích cực, tiêu cực đối với đạo Dịch không phân biệt sang hèn, vì đó là sự phân hóa của tự nhiên. áp dụng vào nhân thế thì đó là sự phân cực của con người, dùng nó mà dự báo. Có tích cực phải có tiêu cực, có tiến bộ phải có lạc hậu. Tiến bộ từ lạc hậu mà nảy sinh; lạc hậu từ tiến bộ mà chuyển hóa lên một bình diện mới, từ đó mới có tiến hóa.

Tham khảo Tương Truyền: “Địa thế Khôn. Quân tử dĩ hậu đức tài vật” : Thế của Đất là quẻ Khôn. Người quân tử theo đó mà lấy đức dày để chờ mọi vật.

Dự báo Hà Lạc: Quẻ Khôn chỉ thời cuộc thiên về nhu thuận, bình lặng, không hợp với những đổi thay sóng gió hay bạo lực. Là thời vận của sự bao dung, của Tôn giáo, chiêm bích, kẻ tu hành ẩn dật. Mọi mưu đồ trái với lẽ trên đều thất bại. Vì vậy nên yên tâm ở nghề nghiệp cũ, lắng nghe ý kiến người trên, làm theo mọi người, không nên đặt mục đích quá cao mà thất bại. tài vận chưa đến, kinh doanh mức cũ hoặc cùng hợp tác với nhiều người. Nên làm các công việc từ thiện. Xuất hành đi xa bất lợi. Kiện tụng khó xong. Thi cử khó đạt như ý. Tình yêu, lắm mối nhưng không thuận lợi. Hôn nhân nhiều do dự, khó thành.

Những tuổi nạp Giáp: Ất - Quý: Mùi, Tị Mão, Sửu, Hợi, Dậu.

Người có que này nếu sinh vào tháng mười là gặp cách tốt: số gặp thời của những bậc phú quý danh gia. Sinh không đúng tháng, không đúng mùa nhưng là mệnh nữ thì cũng là số tốt, nhu thuận, hiền hòa, gia đình yên ấm. Số có nhiều ruộng đất, tài sản.

Dự báo theo các Hào:

Dự báo Hào 1: Hào vừa tốt vừa xấu (như ý hào: mọi vật đều có hậu quả. Phải nghĩ đến hậu quả ngay từ lúc mới bắt đầu). Tốt cho nữ mệnh: đảm đang, tháo vát, làm hưng thịnh gia đình, vinh dự cho chồng con. Không tốt cho nam giới quá mềm yếu, chịu thua thiệt, gièm pha, chậm tiến.

Mệnh hợp cách: người được nuôi dưỡng, học hành tốt, lớn lên sẽ lập được nghiệp, công danh thành đạt.

KINH DỊCH VÀ HỆ NHỊ PHÂN

Mệnh không hợp cách: cái xấu lớn dần như sương đóng thành băng, tính ích kỷ hại nhân, ưa nịnh, khó thành sự nghiệp, có làm nên cũng trở thành kẻ xấu có quyền thế, không thành phúc lộc.

Dự báo Hào 2: Hào tốt (Hào này vừa trung vừa chính, như người vừa tài vừa đức, đắc thời). Nhiều cơ hội.

Mệnh hợp cách; người có danh vị, có phúc lộc, cuộc sống yên vui.

Mệnh không hợp cách: cũng là người có đức hạnh tuy địa vị thấp nhưng được nhiều người nể trọng.

Dự báo Hào 3: Hào tốt, chỉ người có đức lại có tài văn chương, thi thố đúng thời.

Mệnh hợp cách: người thành đạt lớn, đạt phúc lộc cao.

Mệnh không hợp cách: cũng là người có đức hạnh, là ẩn sĩ, người lương thiện,

Dự báo Hào 4: Hào xấu, nhiều khó khăn chớ nên khoe tài, tỏ ra mình khôn ngoan hơn người hay phô trương của cải. Phải như người biết thất miệng túi lại (ý nói phải biết dấu tài), thì tránh được tai vạ, giữ được phúc lộc.

Mệnh hợp cách: người phúc lộc nhiều nhưng cũng không thành việc lớn, tránh được tai nạn.

Mệnh không hợp cách: người bình thường, tài năng thiếu, chỉ biết giữ mình, phúc lộc kém.

Dự báo Hào 5: Hào tốt (hào 5 âm tuy không chính, nhiều cơ may thành đạt, thành công, thành danh, thăng tiến. Người thường cũng nhiều vận tốt trong kinh doanh, trong gia đình, nhiều phúc lộc.

Mệnh hợp cách: người thành đạt cao, sĩ tử đỗ đầu, tạo dựng được sự nghiệp vinh hiển, phúc lộc cao đầy.

Mệnh không hợp cách: cũng là người nhu thuận, khiêm nhường, nhiều phúc lộc.

Nữ mệnh: là mệnh phụ phu nhân, Hoặc phụ nữ đảm đang, có tài tế gia nội trợ làm về vang cho gia đình chồng con, nhiều phúc lộc.

Dự báo Hào 6: Hào xấu: hào chỉ cái gì tiến đến cùng cực đều xấu. ở đây âm cực thì dương sinh. Rồng đánh nhau là ý chỉ chuyển hóa đến

cùng cực của âm dương. Mâu huyền hoàng là mâu đen của trời cùng mâu vàng của đất. Rồng đánh nhau đến chảy máu là để chỉ cái quá khích của sự vật đã tiến tới cực độ. Thời cuộc hào 6 âm đại diện là thời sắp biến, nên xấu, mọi việc khó thành.

Mệnh hợp cách: người có địa vị cao sang nhưng hay cậy tài tiềm vị, vượt quyền, thi hành những điều quá khích, tuy có công nhưng cũng làm hao tài tổn sức của dân, không được mọi người đồng lòng tán phục.

Mệnh không hợp cách: người đã có địa vị cao sang nhưng không thức thời vẫn háo danh vụ lợi, dễ bị hình khắc, rước vạ vào thân, khó giữ được phúc lộc lâu bền. Kẻ sĩ gặp gian nan, lận đận, sự nghiệp khó thành. Người thường cũng không gặp vận, buôn bán thua lỗ, dễ bị kiện tụng, bị gây phiền nhiễu, có khi tai bay vạ gió, khó tránh.

Dư báo Dung Lục (cho toàn quẻ Khôn): Dung Lục là dùng cái đức của quẻ Khôn: nhường nhịn, bao dung, không kể công, nuôi dưỡng vạn vật mà không tranh công về mình. Đó là cái đạo của Đất cũng là cái đạo của nữ giới. Đất nuôi dưỡng vạn vật nhưng quy công cho Trời. Đó là cái phép biến hóa của Vũ Trụ. Âm Dương biến hóa hài hòa thì vạn vật tươi tốt. Âm lấn át dương thì thiên hạ bế tắc, người hiền tài phải ẩn dật, cái tà lấn cái chính, tất sẽ sinh biến. Đó là quy luật tất yếu của Tạo hóa.

Như lời “Dụng Lục” đã nói: “Lợi vĩnh trĩnh”, có nghĩa là kiên trì điều chỉnh lâu dài mới có lợi. Hào 1 cũng đã nói: “Dẫm lên sương phải biết trước băng sẽ đến”. Tai họa cũng thế, nó là kết quả tất yếu của nhiều điều ác đem đến. Mọi cái không phải tự nhiên mà xảy ra, mà đều phải có nguồn gốc. Từ đó mà khuyên: làm điều thiện là tích phúc cho con cháu, làm điều ác sẽ gây họa sau này. Vì vậy phải luôn nhớ dùng cái đức khiêm nhường, bao dung, nhu thuận của quẻ Khôn để xử thế.

PHẦN BỐN

ỨNG DỤNG CỦA DỊCH

ỨNG DỤNG CỦA DỊCH

Như chúng ta đã biết, Dịch được ứng dụng trong rất nhiều môn học cổ đại, từ Thiên Văn, Lịch Toán, Phong Thủy, Y Dược đến Quân sự, Chính trị và cả Văn học Nghệ thuật. Người ta đã tính ra có đến 18 ngành học áp dụng lý thuyết rút ra từ Dịch. Một trong những ứng dụng Dịch rất quan trọng của người xưa là dùng những quy luật biến hoá của các con số cũng như phương hướng và tính chất đặc thù có sẵn trong “Tuợng” nhị phân của các con số cơ bản để nghiên cứu miền “tiềm thức” và “vô thức” của con người, hòng làm phương tiện dự báo vận mệnh đời người. Thực chất đó chỉ là khoa nghiên cứu cá tính cùng những hệ quả của mỗi cá thể và những lời khuyên về cách ứng xử hợp lý nhất có thể có trong mỗi trường hợp gặp phải trong cuộc sống.

Có thể nói, Dịch là một pho kinh nghiệm về khoa xử thế. Chưa thấy có một cuốn sách nào của nền văn hoá Âu – Mỹ vừa mang đầy tinh triết lý sâu sắc lại vừa bao quát được những kinh nghiệm của đời người phong phú như Kinh Dịch cổ của Á Đông. Muốn hay không tư tưởng triết học của Dịch đã trở thành nền tảng của cả một nền văn hoá rộng lớn xuyên suốt không gian từ Trung Quốc đến nhiều nước như Nhật Bản, Triều Tiên đến Việt Nam; và xuyên cả thời gian từ cổ đại đến cận kim. Vì vậy ai muốn nghiên cứu nền văn hoá cổ Á Đông đều phải hiểu về Dịch, tinh thông Dịch thì càng tốt, nếu không, không thể nắm được cái gốc của nó. Như nhà khoa bảng tiền bối Việt Nam là cụ Phan Bội Châu đã từng nói: Tinh thông về Dịch thì đối với những tinh hoa lớn của phương Đông có như đạo Phật, đạo Khổng, đạo Lão đều có thể “nhất dĩ quán chi”. Chúng ta cũng đã biết, những lý thuyết triết học của Dịch đều được rút ra từ những nguyên lý của Hệ Nhị Phân. Do Dịch có nền tảng toán học tuyệt vời đó mà nó có sức sống lâu bền, tồn tại đã hàng ngàn năm nay, đã vượt qua bao giai đoạn thăng trầm và tiếp tục sáng chói. Để hiểu thêm giá trị của Dịch chúng ta hãy đọc lại những dòng mà Leibniz (1646-1716), một

KINH DỊCH VÀ HỆ NHỊ PHẦN

nhà toán học kiêm triết gia Đức đã viết khi ông là người đầu tiên giải mã hệ Nhị phân trong các quẻ Dịch : "... Dịch đó là món quà lưu niệm cổ xưa nhất của khoa học lưu truyền trong Vũ Trụ... Không cần bàn cãi, tôi phát hiện điều này trong khi lý giải những bí mật về văn tự cổ cách đây ba ngàn năm của Phục Hy, ông vua đầu tiên đồng thời là nhà triết học duy nhất của Trung Quốc cổ đại. Đây là điều đáng tự hào đối với người Trung Quốc... Những điều bí mật của người Trung Quốc còn tàng ẩn là không thể tưởng tượng nổi..., vì rằng người Trung Quốc đã để rơi bí mật về văn tự của họ cách đây hai ngàn năm, giờ đột nhiên phát hiện ra phương pháp tính toán mà xưa nay chưa bao giờ đem ra dùng". (63)

Nhà khoa học Mỹ gốc Trung Quốc là Thẩm Nghi Giáp nghiên cứu Dịch cũng đã viết : "Toán học trong kinh Dịch là đỉnh cao nhất trong toán học chữ số; toán học cận đại không thể đem so sánh với Dịch... từ một khoá đề đơn giản nhất để có các số lẻ chẵn, hào âm hào dương, mà có tới mấy trăm định luật, luật chu kỳ, gồm thập tiến, nhị tiến, tổ hợp, cực đại, cực tiểu, năng suất v.v... Dịch là một tập "Đại Thành" về chữ số và toán học mà cách đây ba ngàn năm đã biểu hiện trí tuệ cao cấp của nhân loại..." (64)

Ngày nay với sự ra đời của máy vi tính cá nhân mà cơ sở hoạt động là thuật toán thuộc hệ Nhị Phân, lý thuyết về hệ này ngày càng được phổ biến, nhiều người nghiên cứu lại Kinh Dịch cổ, phát hiện thêm những điều kỳ lạ mà người xưa đã khám phá ra. Phạm vi cuốn sách này không cho phép đề cập đến mọi ứng dụng rộng lớn của Dịch. Khởi thủy ứng dụng của Dịch là chỉ để dùng vào bói toán, mà theo ngôn ngữ ngày nay là khoa "Dự báo". Vì vậy nội dung phần ứng dụng này chỉ khảo sát vấn đề dùng quẻ Dịch để tính toán dự báo vận mệnh đời người, cùng những may rủi có thể xảy ra, gồm ba mục sau đây :

- 1- Bói Dịch.
- 2- Dự báo đời người theo số "Hà-Lạc".
- 3- Tử vi Đẩu số.

(63) *Vương Ngọc Đức và cộng sự* : "Bí ẩn của Bát Quái" trong Tổng tập văn hoa thần bí Trung Hoa. Trần Đình Hiến dịch. Nhà XB Văn hoa Thông Tin, Hà Nội, 1996, tr. 136.

(64) Sách đã dẫn, tr. 139.

CHƯƠNG I

BÓI DỊCH

(Hay Phương pháp xem Tượng số để dự báo)

Con người sống trên mặt đất, ở trong tầng “Sinh Quyển” (Biosphère) giữa Trời và Đất, không những chịu sự chi phối của cả quần thể động vật và thực vật trong tầng Sinh Quyển, cùng mọi biến thiên về Thiên văn, Địa lý của ngoại cảnh, mà còn bị chi phối rất lớn bởi đồng loại trong từng tổ chức mà người đó là thành viên và trong tổ chức chung, gọi là xã hội. Mà xã hội thì biến chuyển theo từng không gian và từng thời gian, lúc thịnh lúc suy, khi bình khi loạn, mặc dầu xu thế chung là tiến hoá. Mọi cái đều là nguyên nhân, có khi trực tiếp tạo nên những điều may rủi, hoạ phúc đối với con người. Trong cái mở hỗn độn những sự may rủi, phúc hoạ đó, người xưa đã dày công bao đời nối tiếp nhau cố tìm ra những khả năng có tính quy luật để giải thích nó hòng đưa ra được những lời khuyên thích hợp nhất. Vì vậy từ thượng cổ đến nay, ở phương Đông cũng như ở phương Tây, yêu cầu tìm hiểu may rủi trong những biến cố của đời người, để cầu điều may, tránh điều hoạ, để biết cân nhắc trong lời nói, thận trọng trong việc làm, là một yêu cầu chính đáng, mang tính nhân văn cao. Bản chất lòng khát khao đó chính là điều “thiện”, có tính tự giác cao, có thể tự chế ngự được những tham vọng không xứng đáng, những điều “ác” trong hành vi và cách xử thế của mỗi con người.

Đáng tiếc là cho tới nay vẫn chưa có phương pháp nào để con người thỏa mãn được ước vọng ngàn đời của mình. Mặc dầu khoa học hiện đại đã tiến bộ như vũ bão, con người có thể đặt chân lên mặt trăng từ hàng chục năm về trước, đã liên tục bay lên và làm việc dài ngày trên khoảng không Vũ Trụ, đã thám hiểm và chụp ảnh, được cả sao Hỏa, sao Mộc xa xôi, đã khám phá ra những “Hố Đen” trong Vũ Trụ bao la cách xa quá Đất hàng triệu năm ánh sáng; nền kỹ thuật và công nghệ tiên tiến của thế kỷ 20 đã làm nên biết bao điều kỳ diệu, nhưng cũng chưa phát minh

KINH DỊCH VÀ HỆ NHỊ PHÂN

ra được một phương pháp nào có thể cho phép con người đi được vào miền “tiềm thức” và “vô thức” cũng như “thế giới tâm linh” của con người cả. Trong khi đó thì khoa “Bói Dịch” của Triết cổ Á Đông đã đưa được ra một phương pháp là “*Dựa vào sự biến hoá lô-gic của các Hào trong “Tượng Số” Nhị phân làm phương tiện thám hiểm những bí ẩn của cuộc sống và của đời người*”, tại sao ta lại không nắm lấy và tạm dùng trong khi chưa có phương pháp nào kỳ diệu hơn nó ?

Lý do để môn “Bói Dịch” bị bài bác, lên án, không ngoài mấy vấn đề sau đây :

1) Các quẻ Dịch là “Tượng” các con số viết theo phép Nhị tiến, rất nhiều người, từ xưa đến nay, không quen đọc, họ chỉ tiếp thu phần “Tượng” của chúng rồi suy diễn chủ quan, không dựa vào những biến hoá có “lý” của chúng, nên đã đưa vào không ít những điều mê tín nhảm nhí, làm mất uy tín những nguyên lý của Bói Dịch.

2) Phân lý giải, người xưa lại coi cơ sở toán học của Dịch không phải chỉ là một phương pháp tính toán đơn thuần, mà còn là một phương tiện của nhận thức, nên nhiều khi thiên về cái “lý” của các số.

Cổ nhân đã “hoạt hóa” dãy 8 số của 64 số đầu của hệ Nhị Tiến theo cơ chế “Âm Dương – Ngũ Hành” rất chặt chẽ, để có thể tìm ra những hệ Toạ Độ “không-thời gian” tương ứng với từng giờ, làm cơ sở dự báo những khả năng có thể xảy ra đối với mọi sự việc tồn tại trong ngày giờ đó. Nhưng sự hoạt hoá đó không phải ai mới đọc qua cũng có thể hiểu được ngay. Nhiều ngôn ngữ diễn tả những hệ quả toán học lại không được định nghĩa rõ ràng, như “Sinh Khí”, “Họa Hại”, “Tuyệt Mạng”... trở thành khó hiểu, làm cho người đời sau mới nghe đã cảm thấy nhuộm màu “mê tín” dị đoan.

3) Rất nhiều người không nắm vững nội dung của Bói Dịch nên đã dùng sai mục đích, tạo nên những sự nhầm lẫn làm mất uy tín của môn này. Vì vậy để quan niệm đúng và sử dụng đúng môn Bói Dịch trước tiên hãy nắm vững giới hạn của nó. Mục đích của *Bói Dịch chỉ là để “giải điều còn nghi ngờ”* chứ không phải để dự đoán vận mệnh đời người, cũng không thể để biết trước tương lai sẽ xảy ra những kết quả cụ thể nào. (Muốn dự báo vận mệnh đời người lại phải tiếp cận với khoa “Xem số Hà Lạc” để tìm quỹ đạo và vị trí của con người trong không gian khi được

sinh ra theo từng chu trình vận khí 60 năm của vòng Giáp Tý – Quý Hợi).

Bói Dịch chỉ đơn thuần là để giải điều ta còn do dự đối với những sự việc đang xảy ra, đang vận động mà ta chưa biết có nên làm hay không. Nếu sự việc đã rõ ràng hay sẽ diễn biến với kết quả chắc chắn không thể khác thì ta không cần bói Dịch. Dịch không thể nói cụ thể cái gì sẽ xảy ra, vì vậy khoa bói Dịch cũng không phải để dự báo tương lai. Bói Dịch chỉ cho ta biết, trong thời điểm hiện tại, với một sự việc nhất định đang diễn ra, trong trạng thái tâm lý sẵn có của người bói còn chưa thể quyết định, thì “nên” hay “không nên” và cái hướng diễn biến của sự việc sẽ ra sao. Từ đó người bói Dịch phải tự rút ra kết luận tốt hay xấu đối với chính mình. Có thể, bói Dịch một hay hai lần cùng một lúc đối với hai vấn đề liên quan trong một sự việc mà ta chưa biết có nên làm hay không, kết quả thu lượm được sẽ do người bói tổng hợp lại và tự xét đoán. Bói nhiều lần cùng một câu hỏi sẽ nhầm, việc bói Dịch coi như không cần thiết, người bói không có lòng thành, sẽ không còn linh nghiệm. Như thế ta nhận ngay ra rằng Bói Dịch không liên quan gì đến mê tin dị đoan cả. Cũng như những triết gia của Dịch, nó dựa trên nguyên lý toán học Nhị phân làm phương tiện nhận thức. Nó có sức cuốn hút rất lớn, làm say mê nhiều người và có thể trở thành một phương tiện đặc lực để hỗ trợ con người nếu biết dùng nó đúng đắn và không lạm dụng.

I- Nguyên tắc Bói Dịch

1- Không tùy tiện phổ biến và lan truyền ngoài cái “Lý” của Số:

Về phép chiêm đoán, chính Thiệu Khang Tiết, một nhà Dịch học lỗi lạc đời nhà Tống Trung Quốc đã viết trong những trang đầu cuốn “Mai Hoa Dịch Số” nổi tiếng của ông :

“Dịch trung bí mật cùng Thiên Địa”

“Tạo Hoá Thiên Cơ tiết vị nhiên”

“Trung hữu thần minh ti hoạ phúc”

“Tông lai thiết mạc giáo khinh truyền”.

(Bí mật của Dịch bao trùm khắp trời đất. Những điều cơ mật của Tạo Hoá chưa thể tiết lộ ra hết. Trong Dịch có thần minh chỉ ra được điều

KINH DỊCH VÀ HỆ NHỊ PHẦN

hoạ phúc”. Cùng đến để bảo cho mọi người chớ có tùy tiện truyền cho người khác).

Có lẽ cũng vì thế mà nhiều học giả xưa mới nói rằng : “Dịch là cái đạo của bậc quân tử, không phải đạo của kẻ tiểu nhân”. Không thể dựa vào khả năng dự báo của Dịch để hại người, làm những điều bất chính. Từ đó rút ra nguyên lý đầu tiên của “Bói Dịch” là : “*Không thể loạn truyền và không thể hư truyền*”. Ngay trong Hệ Từ truyện cũng đã nói : “Bói một lần thì bảo, bói nhiều lần không báo nữa”. Đó là lời khuyên của Dịch đối với các nhà chiêm bói. Bởi vì bói một lần khi cần thiết thì người bói mới có lòng tin và lòng thành để quẻ Dịch ứng nghiệm. Còn bói nhiều lần đối với một sự việc là người bói đã thiếu lòng tin, đã xem bói Dịch là một trò đùa, tất cái tâm không “thành”, cái ý không “ngay”, cái lòng không “kính”, không thể truyền cảm đúng đắn vào bó thẻ, có thì hay những đồng tiền gieo quẻ khi sờ đến, quẻ có gieo cũng không ứng nghiệm. Đó là điều người bói Dịch phải chú ý trước tiên.

2- Bói Dịch phải coi trọng ba điều gọi là “Tam Yếu” :

Phép bói Dịch liên quan đến ba điều then chốt, gọi là “Tam Yếu”. Khi thực hành chiêm bói phải biết vận dụng nhuần nhuyễn ba điều đó kết hợp với nhau. Đó là :

2.1 : *Thính giác* : Tai phải chú ý nghe cho kỹ mọi âm thanh của sự vật định xem, biết rõ mọi động tĩnh liên quan đến sự vật đó.

2.2 : *Thị giác* : Mắt phải quan sát tinh tường mọi sắc thái, hình tượng và mọi biểu hiện liên quan đến sự vật đó.

2.3 : *Chinh Tâm* : Tâm phải ngay thẳng vô tư để có thể nói điều đúng, không thiên vị vì “tiên”, vì danh lợi, hay vì nể sợ quyền cao chức trọng (xem lại thuyết Tâm truyền ở chương 2). Tâm phải thanh thản để có thể tập trung suy xét về những mối liên hệ của sự vật đó với mọi sự xung quanh, thấu hiểu được cái hương biến hoá của chúng. Như vậy cái “Tâm” ở đây bao gồm cả “trí tuệ” của con người, không phải chỉ cái phần trí là “duy lý” đơn thuần, mà đây là cái “Trí của con Tim”.

Ba điều trên gọi là ba điều cơ yếu của phép Bói Dịch cổ (Tam Yếu). Người giỏi bói Dịch phải là người biết quan sát tinh tường khí sắc của đối tượng. Có khi mới nghe giọng nói, nhìn vẻ mặt hốt hoảng của đương sự, đã có thể đoán được điều cát hung trong lòng đương sự. Vì vậy mà

khoa bói Dịch xưa liên quan rất chặt chẽ với khoa “Nhân tướng học” và với khả năng nhạy bén về mặt nhận xét nội tâm đối tượng của mỗi người. Khả năng này lại liên quan đến trực giác của từng cá nhân, mà trực giác lại phải dựa trên tiềm thức và vô thức bẩm sinh của mỗi cá thể. Tuy nhiên những điều đó đều có thể tập luyện được. Lý thuyết “Tâm Truyền” của Dịch cũng đề cao trực giác của con người. Nhưng trực giác nhạy bén hay không cũng là nhờ vào “Tam Yếu” đã nói ở trên, tức là “Tai phải nghe cho kỹ động tĩnh, Mắt phải quan sát tinh tường, Tâm phải ngay để có thể suy xét sâu sắc mọi sự việc liên quan. Theo Thiệu Khang Tiết thì cái “đạo lý” của sự vật không thể đứng ngoài “thanh sắc”. Còn thanh sắc thì có thể thông qua Thính giác và Thị giác mà quan sát được (Vạn vật chi lý bất xuất vu “Thị Thính” chi ngoại). “Có quan sát vạn vật để nghe được mọi âm thanh của chúng mới hiểu biết được lành hay dữ; có nhìn kỹ hình trạng của vạn vật mới đoán được thiện hay ác; có suy xét được kỹ đạo lý của nó là họa hay phúc, mới có thể làm nên sự ứng nghiệm của chiêm bói”.

Dự đoán về con người càng cần phải quan sát kỹ. “Người sắp phản chủ trong lời nói bao giờ cũng có phần hổ thẹn; người đang nghi ngờ người khác thì lời nói bao giờ cũng ấp a ấp úng; người lương thiện thì không nhiều lời quanh co, kẻ càn dỡ lại thường hay lảm điều rối rắm. Khinh rẻ người khác thì lời nói không có định chuẩn; táng tận lương tâm thì lời nói lắt léo quanh co”. (Thiệu Khang Tiết “Mai Hoa Dịch Số) Thật không thể có lời phân tích nào về tâm lý con người qua ngôn từ lại sâu sắc hơn thế! Theo ông thì mọi sự việc trong trời đất đều tùy từng lúc, tùy từng người, tùy từng nơi mà mang trong lòng nó tính “lành hay dữ”, “tốt hay xấu”. Bói Dịch là dùng cái “sô” của một thời điểm nhất định khi xảy ra sự việc liên quan đến một con người, để tìm cái “Tượng” tương ứng cùng hương biến hoá của nó, rồi dùng cơ chế “sinh khắc” của Ngũ Hành trong Dịch mà lý giải. Quá trình đó không thể thoát ra ngoài ba điều cơ bản gọi là “Tam Yếu” đã nói ở trên.



3- Tìm Tượng là tìm chỗ dựa hợp lý nhất để đề xuất ý kiến dự báo :

Cổ nhân đã dạy : “Tượng giả, xuất ý giả” (Tượng là để xuất ý) mà thôi. Tượng không thể có một ý nghĩa cứng chắc nào cả. Cho nên quẻ Càn xảy

KINH DỊCH VÀ HỆ NHỊ PHÂN

ra ở chỗ này, thời điểm này là Trời, là Vua; chỗ kia, thời điểm kia là ông già, là bậc trưởng lão; chỗ khác, thời điểm khác lại là con ngựa. Ngày mai, tùy sự việc, có thể là sự cứng mạnh, là thông suốt, hay sự thăng tiến. Ngày kia, bói việc ăn uống, được quẻ Càn là tượng con rồng, không lẽ lại cho rằng mình được ăn thịt rồng, mà do sự tinh ý quan sát nhận thấy vùng đó đang trong thời điểm người ta đánh bắt cá chép, nên phải là tượng “cá chép” mới phù hợp.

Bói Dịch là để dự đoán cái sắp xảy ra, tức tìm những quẻ chưa sinh. Theo Dịch thì phải đọc ngược, tức là theo những quẻ biến từ số lớn đến số nhỏ. Vì sự vật có biến hoá mới dự trắc được. Vật không biến, vật không động, không thể chiêm bói được. Khi biến hoá sự vật phải biểu hiện qua hình sắc, âm thanh, tác động đến chung quanh, vì thế mà không thể thoát ra ngoài “Tam Yếu” của những người tinh thông chiêm bói. Nếu vật động mà hung thì Tượng Số liên quan ắt phải hung. Vật động mà thông lợi thì Tượng số liên quan ắt phải cát. Bói Dịch phải bám thật sát lời “Từ” của Quẻ và Hào, mới giải đúng được. Dịch chỉ cho biết cái hướng diễn biến sẽ xảy ra của sự vật, không thể biết được cụ thể từng sự việc sẽ xảy ra như thế nào. Cái cụ thể, cái chi tiết là phải do chính đương sự có liên quan, theo hướng đã chiêm bói được mà tự suy ra.

Phép lý giải của các quẻ Dịch là lối tư duy tổng hợp dựa trên nguyên lý biến hoá của các con số thể hiện trên “Tượng” của chúng kết hợp với nguyên lý triết học “Nhất nguyên phân cực” của Á Đông, có tính chất trí tuệ rất sâu sắc. Chính nhà Tâm lý học nổi tiếng của phương Tây đầu thế kỷ này, là C.G. Jung cũng đã bị phương pháp của Dịch chinh phục. Năm 1949, nhân người bạn của ông và cũng là dịch giả bản Kinh Dịch sang tiếng Đức là Richard Willhem, có ý định dịch bản tiếng Đức sang tiếng Anh để phổ biến sang các nước phương Tây, ông đã bói một quẻ Dịch, để hỏi xem bản tiếng Anh sắp phát hành này có được đọc giả phương Tây đón nhận hơn bản tiếng Đức trước đây không? Ông được quẻ Đỉnh  biến sang quẻ Tấn (hào 2 và 3 động). 

Ông được lời giải là : bản tiếng Anh lần này có ích hơn bản tiếng Đức lần trước.

Lần thứ hai, người bạn muốn ông viết “lời nói đầu” cho cuốn sách

dịch. Ông do dự rằng, là nhà khoa học tự cho có trách nhiệm với khoa học, mà lại đi giới thiệu một cuốn sách có tính chất huyền bí thời cổ u ? Ông lại bói một quẻ Dịch xem có nên làm không ? Lần này ông được quẻ Khảm ☵☵ biến ra quẻ Tỉnh ☵☱ (hào 3 động). Lời đoán là ông nên viết

lời giới thiệu, vì Kinh Dịch như một cái giếng cổ, hư hỏng, bùn lấp cả rồi (lời của hào “Sơ Lục” quẻ Tỉnh), nhưng có thể sửa sang lại mà dùng được. (65)

Jung nhận thấy, như vậy cả hai lần bói đều có ý nghĩa. Ông viết : Nếu một người trần mắt tục nào đó mà trả lời tôi hai lần như vậy, thì tôi, một nhà chuyên môn về Thần Kinh học, cũng phải công nhận rằng người đó có tinh thần lành mạnh”. Không những vậy, ông còn phục người đó sao mà thấu được nỗi do dự, nghi ngờ thâm kín của ông nữa, nghĩa là đi sâu vào tiềm thức của ông. Do đó C.G Jung tin bói Dịch, cho môn đó là một phương tiện rất mới để dò xét cõi tiềm thức của con người (65).

4- Những trường hợp “Bói Dịch” thời xưa còn được ghi lại trong sử sách :

Không phải chỉ có sử sách Trung Quốc mới ghi lại nhiều trường hợp bói Dịch có lời dự báo rất đúng, mà trong Sử Việt Nam cũng có chép nhiều trường hợp tương tự. Đại Việt Sử Ký Toàn Thư, Kỷ nhà Trần có ghi vào thời Trần Nhân Tông có Phùng Sĩ Chu người xã Cổ Liễu, Trà Hương là người giỏi bói Dịch. Khi quân Nguyên sang xâm chiếm, vua sai Sĩ Chu bói. Sĩ Chu gieo quẻ rồi nói rằng : “Quân ta thế nào cũng đại thắng” (Tiếc rằng Sử không ghi rõ quẻ gì và cách Sĩ Chu giải đoán). Vua mừng bảo : “Nếu đúng như lời đoán sẽ có trọng thưởng”. Sau quả nhiên ta thắng lớn, vua nói với Sĩ Chu : “Thiên tử không có nói đùa !”. Liền ra lệnh lấy Phùng Sĩ Chu làm Hành Khiển. Sử thần khen : “Sĩ Chu là người trung hiếu, có tài văn nghệ, làm quan đến Thiếu Phó, hiệu là Tồn Trai Tiên Sinh”.

Khi quân Nguyên vào xâm lược lần thứ hai, cùng thời Trần Nhân Tông, vua lại sai Trần Thì Kiến bói Dịch, gieo được quẻ Dự biến sang quẻ Chấn, đoán là tốt. Mùa hạ năm sau, quân Nguyên đại bại, đúng như lời dự đoán của Thì Kiến. (Tuy Sử không chép rõ cách đoán quẻ của Thì

(65) Nguyễn Hiến Lê : Kinh Dịch. Đạo của người quân tử. Nhà XB Văn học Hà Nội 1993, tr 80.

KINH DỊCH VÀ HỆ NHỊ PHÂN

Kiến nhưng ngày nay cứ theo nguyên lý của Dịch, chúng ta cũng có thể thấy rằng : quẻ biến là quẻ nội “Khôn”, có hào 1 biến mới thành được quẻ Chấn, vậy quẻ Ngoại “Chấn Mộc” là quẻ Thể, còn quẻ Nội “Khôn Thổ” là quẻ Dụng. Quẻ gieo được là quẻ Mộc khắc Thổ, là Thể khắc Dụng, như vậy là khắc xuất. Quẻ biến là quẻ Thuần Chấn, làm cho Chấn Mộc rất mạnh. Chấn Mộc lại là quẻ Thể, vì vậy mà chắc thắng, kẻ địch thuộc Khôn - Thổ bị khắc chế ắt thất bại). Mùa thu năm Trưng Hưng thứ hai, quân Nguyên lại vào cướp phá, vua sai bói, được quẻ Quan biến sang quẻ Hoán, Thi Kiến đoán: “Hoán nghĩa là tan, là điềm giặc tan”. Sau quân Nguyên đến sông Bạch Đằng, quả nhiên thua chạy. Vua khen tài bói Dịch của Thi Kiến. Năm Nhâm thìn, Trưng Hưng năm thứ 8 (1292) tháng giêng vua hạ lệnh lấy Trần Thi Kiến làm An Phủ Hộ Yên Khang (thuộc huyện Yên Khánh, Ninh Bình ngày nay).

Sử không nói rõ, nhưng ta có thể biết quẻ Quan gồm Tôn trên/Khôn dưới, là quẻ “Mộc khắc Thổ”, quẻ Thể là Mộc, quẻ Dụng là Thổ, quẻ khắc xuất; quẻ Nội Khôn có hào 2 biến thành quẻ Khảm, như vậy quẻ biến là Phong/Thủy = Hoán, là quẻ “Thủy sinh Mộc” : quẻ Thể, Mộc ở thế tương sinh được bồi dưỡng mạnh. Quẻ Dụng là Khôn – Thổ bị khắc chế tất hao tổn, đã hao tổn lại biến sang Khảm Thủy ắt phải tan dưới nước.

Đặc biệt những người mà sử sách coi như am hiểu sâu sắc mệnh trời và thời cuộc như Trịnh Trình Nguyễn Bình Khiêm hay La Sơn Phu Tử Nguyễn Thiếp đều là những người tinh thông Dịch Lý. Đáng tiếc là sách vở không ghi được những ca bói Dịch kỳ diệu để lại, có lẽ do chính các nhà Nho xưa không coi môn bói Dịch là chính đạo.

Trong sử sách cổ của Trung Quốc lại ghi chép rất nhiều ca bói Dịch hay, ta hãy điểm qua một số trường hợp.

Sách Tả truyện chép : “Tuyên Công năm thứ 20, quân sư nhà Tấn đi cầu nhà Trịnh để đánh Sở. Giữa đường được tin Trịnh và Sở đã giảng hoà, chủ soái là Tuân Lâm Phủ cho rằng không nên tiến quân nữa, nhưng Phó tướng là Tiên Cốc hiếu chiến không nghe chỉ huy, tiếp tục tiến quân, Trí Trang Tử bói Dịch gieo được quẻ Sư có hào 1 biến thành quẻ Lâm. Lời Từ Hào biến của quẻ Sư nói : “Sư xuất di luật, phủ tàng hung” ý nói, quân đội xuất binh phải có kỷ luật, nếu không thì dù thắng hay bại đều hung. Trí Trang Tử liền nói với Tiên Cốc, nhưng Tiên Cốc không nghe. Về sau quả nhiên quân Tấn đại bại ở nước Sở”.

Cũng sách Tà truyện : “Chiêu công năm thứ 12 : Nam San là Lộ Quý, một viên quan nước Lỗ, muốn phan bội Lỗ đầu hàng nước Tề. Trước khi hành sự đã gieo được quẻ Khôn, hào 5 biến sang quẻ Tỳ. Lời Hào 5 nói : Hoàng thương nguyên cát”; ông ta phân khởi cho việc làm của mình lại rất tốt, liền đưa quẻ hỏi thêm nhà Dịch học Huệ Bá. Huệ Bá thấy thái độ của Nam San áp a ấp ứng, nên đoán biết có điều không ngay thẳng, liền đoán câu “Hoàng thương nguyên cát” rằng : Hoàng là sắc ở trong, Thương là trang sức, Nguyên là trường của Thiện, cho nên nếu việc của ông thuộc trung tín thì đại cát, còn nếu thuộc việc xấu, bền trong không trung thành thì không được sắc của nó, tất sẽ thất bại không thành. Nam Sơn không nghe lời của Huệ Bá, về sau quả thất bại. Như vậy là Huệ Bá đã nắm được cái “Thần” của người bói Dịch để lý giải quẻ.

Cũng theo Tà truyện : “Tương Công năm thứ 9, mẹ của Lỗ Thành Công là Mục Khương và quan đại phu Kiêu Như thông dâm, lại âm mưu phế bỏ ngôi của Thành Công. Kết quả bại lộ, Mục Khương bị nhốt vào lãnh cung. Bà muốn biết vận mệnh của mình ra sao nên đã bói Dịch. Bà được quẻ Cấn có 5 hào biến sang quẻ Tỳ. Quan xem bói bỏ quẻ chủ là Cấn không dùng, chỉ dùng quẻ Tỳ để đoán nên khuyên Mục Khương mau trốn đi, có thể thoát nạn. Mục Khương cũng là người tinh thông quẻ Dịch, nên thấy quẻ gốc là Cấn có nghĩa là “dùng, là chặn lại, hai lần ngăn chặn khó qua” nên bà biết có trốn cũng không thoát. Quẻ Tỳ lại có câu “Nguyên Hanh Lợi Trinh, vô cửu”, bà liền bảo quan bói dịch rằng : tôi không đủ các đức “nguyên hanh lợi trinh”, tôi đã gây ra tội ác, làm hại đến mình lại gây loạn quốc dân, làm sao tránh khỏi tai hoạ, nên đành chết ở đây. Về sau sự việc xảy ra đúng như thế.

Sách “Chu Dịch cổ phệ khảo” chép : Kỳ Hiếu Phương người nhà Thanh trước khi đi thi bói được quẻ Khốn, hào 6 động có lời từ : “Khốn ư thạch, cử tư tạt lê, nhân ư kỳ cung, bất kiến kỳ thê, hung !”. Thấy bói giải quẻ nói là không tốt, nhưng Kỳ Hiếu Phương không tin, cho rằng mình chưa có vợ, làm sao có thể nói “Bất kiến kỳ thê, hung !” Anh ta đoán : “Khốn ư thạch...” có thể là người đứng thứ nhất trên mình là người họ Thạch hoặc có tên họ anh ta có chữ Thạch bên cạnh, còn mình thế nào cũng đỡ thứ hai”. Về sau kết quả đúng như thế. Như vậy là Kỳ Hiếu Phương đã tin ở năng lực của mình và giải đoán theo khả năng thực tế có thể xảy ra, chứ không câu nệ vào lời “từ”, vì trong thực tế nhiều khi gặp lời từ xấu mà

KINH DỊCH VÀ HỆ NHỊ PHÂN

thành tốt hay lời từ tốt mà thành xấu (như câu : Hoàng thương nguyên cát” ở trên).

Sách Quốc ngữ, Chu ngữ ghi : “Tấn Thành Công lưu vong ở Chu, khi ông trở về Tấn, người Tấn xem lành dữ, đã bói Dịch, được quẻ Càn, ba hào biến thành quẻ Bỉ. Lời từ quẻ Càn là : “Nguyên Hanh Lợi Trinh”. Lời của quẻ Bỉ là : “Bỉ vãn phi nhân, bất lợi quân tử trinh, đại vãng tiểu lai”. Người Tấn dựa vào tượng và lời quẻ đoán là : Tấn Thành Công trở về tương xứng nhưng việc bất thành, lại phải ra khỏi chỗ đó”. (Quẻ Càn Thượng là trời, quẻ Càn hạ là vua, đó là tượng tốt, tương xứng. Nhưng quẻ Càn hạ lại biến thành Khôn, tức là vua lại biến thành bề tôi, nên sự việc diễn biến không kết quả. Ba hào dương của quẻ hạ biến thành ba hào âm, nên về sau vua phải 3 lần ra khỏi đó”.

Cũng sách Quốc ngữ, Tấn ngữ ghi : “Trọng Nhĩ (Tấn vãn Công) muốn về nước làm vua, tự mình bói Dịch, được quẻ Dự biến thành quẻ Truân. Từ của quẻ Truân là “nguyên hanh lợi trinh, vật dụng, hữu du vãng, lợi kiến hầu”. Từ của quẻ Dự là : “lợi kiến hầu hành sử”. Thấy đoán quẻ căn cứ vào Tượng quẻ Truân, trên Khảm là nước, dưới Chấn hình chiếc xe, nên cho rằng việc Trọng Nhĩ trở về sẽ gặp khó khăn như xe đi gặp nước cản, lại thêm lời từ khuyên “vật dụng, hữu du vãng”, nên nói : “Không tốt, bế nhị bất thông”.

Khoa bói Dịch xưa thường liên quan chặt chẽ đến khoa Nhân Tướng học. Cả hai khoa này đều rất coi trọng trực giác vì có nhiều điều tiên đoán về số phận con người không thể lý giải được “tại sao?”, mà chỉ thông qua hình dáng, vẻ mặt, âm thanh phát ra, người có trực giác được rèn luyện mới có thể nắm bắt và cảm nhận được, rồi họ dựa vào “Tượng Số” mà đề xuất ý kiến. Trong sách “Tướng Mệnh khảo luận” của Vũ tài Lục (66) có ghi trường hợp ông Trương Tôn Xương, văn hoá chỉ bập bề năm ba chữ, chưa đọc thông viết thạo, sau Cách Mạng Tân Hợi làm đến Tổng Đốc tỉnh Sơn Đông, Trương sinh năm Nhâm Ngọ, tháng Nhâm Dần, ngày Nhâm Tuất, giờ Nhâm Dần. Thời Trương còn làm bồi bàn, có thầy số đã đoán cho ông là “Đại Quý Mệnh” sau sẽ phát to, vì cả bốn Thiên Can đều là Nhâm, gọi là “Thiên Nguyên nhất khí Thủy” (Nhâm thuộc Thủy); còn ba Địa Chi “Dần, Ngọ, Tuất” hợp thành “Hòa Cục” (Ngọ thuộc

(66) Vũ tài lục Sách đa dẫn. Không rõ năm in và nhà XB.

Hỏa; Dần, Ngọ, Tuất là thế Tam Hợp cục). Như vậy trên là Thủy, dưới là Hỏa, làm thành quẻ Thủy/Hỏa=Ký Tế, quẻ đầy thuận lợi của quý Mệnh. Trương Tôn Xương còn vái thầy số xin đừng điểu cợt ông, cái thân bồi bần làm gì mà vinh hiển thành bậc đại phú quý được. Sau quả Trương được giàu sang hết mức, tiền của có bao nhiêu không biết, quân sĩ dưới quyền có bao nhiêu không hay; đi đến đâu cũng lấy vợ, đến nổi có bao nhiêu vợ cũng không rõ. Ba điều liên quan đến sự giàu sang Trương đều không biết. Các thầy số đương thời gọi thế cách Tướng số của Trương là “Tam bất tri” để đặt tên.

Sự vận dụng quẻ dịch để đoán vận mệnh còn nhiều, tuy nhiên phải tập trung vào những phương pháp có cơ sở lý luận sẽ trình bày dưới đây.

II- Các bước tiến hành

Phương pháp Bói Dịch gồm những bước tuần tự sau đây :

1- Tìm quẻ gốc : cũng gọi là quẻ chủ (Bản Quái hay Chủ Quái), hay quẻ Chính. Muốn thế phải tìm “Số” của sự vật muốn dự báo.

2- Lập quẻ Hỗ từ quẻ gốc.

3- Tìm Hào “biến” của quẻ gốc bằng cách tìm “số” của Hào biến.

4- Tìm quẻ Biến sau khi đã tìm được hào biến. Để lý giải các quẻ trên cần tiến hành tiếp các bước sau :

5- Xác định quẻ “Thể” và quẻ “Dụng” của quẻ gốc và quẻ biến sau khi đã xác định được hào biến.

6- Tìm mối quan hệ “sinh – khắc” theo Ngũ Hành của Thể và Dụng trong cả ba quẻ “Gốc, Hỗ, Biến”.

7- Xác định “Quái Khí” suy vượng của Thể và Dụng vào thời điểm dự báo.

8- Tham khảo “Quái từ” và “Hào từ” (Hào biến) của quẻ gốc và quẻ biến để biết hướng tốt xấu đại cương.

9- Xác định “Tam Yếu” đối với người hay sự vật muốn chiêm đoán trong thời điểm đang dự báo.

10- Kết hợp chặt chẽ các điều trên với “Tượng Số” để lý giải quẻ Dịch, để có thể đưa ra được những dự báo chặt chẽ và hợp lý nhất. Đó là những bước tiến hành không thể thiếu của mỗi lần bói Dịch. Dưới đây chúng ta đi sâu để tìm hiểu từng bước.

1- Tìm Quẻ Gốc (quẻ Chính) :

Theo quan điểm của người xưa thì bất cứ sự vật nào hiện hữu trong

KINH DỊCH VÀ HỆ NHỊ PHÂN

một không gian, thời gian nhất định, đều phải mang cái “số” của chúng trong thời điểm đó. Có thể xác định “số” của chúng trong thời điểm xảy ra bằng nhiều cách :

- Hoặc lấy “ngày, giờ, năm, tháng” xuất hiện sự vật hay xảy ra hiện tượng để xác định số.

- Hoặc lấy số lượng âm thanh của sự vật để xác định số.

- Hoặc lấy hình thái, màu sắc, vị trí của sự vật lúc xuất hiện để tìm số. Ví dụ màu đen thuộc Thủy ở phương Bắc, tương ứng với số 1; màu đỏ thuộc Hỏa ở phương Nam, tương ứng với số 2; màu xanh thuộc Mộc ở phương Đông, tương ứng với số 3; màu trắng thuộc Kim ở phương Tây, tương ứng với số 4...

- Hoặc như vị trí của sự vật ở hướng Tây Bắc là hướng của quẻ Càn số 6; nếu ở lại hướng Đông Bắc thì là vị trí của quẻ Cấn số 8 v.v... (Chú ý phương vị của các quẻ thì phải theo số Lạc Thư).

- Hoặc sắc thái sự vật lúc xuất hiện: tươi sáng là thuộc quẻ Ly số 5, vui đẹp là thuộc quẻ Đoài số 6, sắc thái nham hiểm là thuộc quẻ Khảm số 2 v.v... (Sắc thái thuộc bản chất “số” của quẻ nên phải lấy theo giá trị “số” của quẻ).

- Hoặc có thể đếm số chữ viết lúc xảy ra dự báo để xác định số. nếu chỉ có một chữ thì đếm số lượng ký tự trong chữ đó để tìm số. tóm lại ta có rất nhiều cách xác định để xác định “số” của các sự vật.

Tuy nhiên phương pháp thông thường cho kết quả tốt nhất, từ xưa đến nay thường dùng là “lấy ngày, giờ, tháng, năm” khi bói Dịch để tìm “số” của quẻ Gốc (quẻ Chính). Cụ thể các cách đều tiến hành như sau :

1.1- Dựa theo Giờ, Ngày, Tháng, Năm : Ngày giờ, tháng, năm để tính số phải theo âm lịch với Hệ Can Chi và vòng Giáp Tý đã được hoạt hoá theo cơ chế “âm dương – ngũ hành” và phương vị 8 quẻ của dịch. Tìm “số” ở đây chính là “số Tiên Thiên” của quẻ tương ứng với ngày, giờ, tháng, năm đó. Ta đã biết số Tiên Thiên của quẻ chỉ có 8, vì vậy nếu số lớn hơn 8 thì phải trừ đi 8, số dư của số là quẻ định tìm. Nếu số ngày, giờ, tháng, năm cộng lại mà lớn hơn nhiều lần số 8 thì phải đem chia cho 8, số dư là số quẻ. Nếu số dư bằng 0, tức là số 8 (vì $8:8=0$). Đó là số của quẻ. Ta cũng phải biết thứ tự Tiên Thiên của quẻ là thứ tự đọc ngược các số từ 7 đến 0; như vậy là : Càn-1, Đoài-2, Ly-3, Chấn-4, Tốn-5, Khảm-6, Cấn-7, Khôn-8.

Số của quẻ Thương: Đó là số dư của tổng ba số thuộc “Ngày – Tháng – Năm” trừ đi 8 (hoặc chia cho 8).

Số của quẻ Hạ: Đó là số dư của tổng bốn số thuộc “Giờ – Ngày – Tháng – Năm” trừ đi 8 (hoặc chia cho 8).

Tim Hào động: Dem tổng bốn số thuộc “Giờ – Ngày – Tháng – Năm” chia cho 6 (chứ không phải 8) vì mỗi quẻ chỉ có 6 hào, số dư là số của “Hào Động (tính từ dưới lên). Tim hào động để tìm quẻ Biến, để dự báo quá trình diễn biến của sự việc.

Vi dụ 1: Ngày mồng 4 tháng ba năm Đinh Sửu, vào giờ Thìn, sẽ khai trương cửa hàng. Muốn bói Dịch xem có lợi không ?

Ta có các số: ngày 4 tháng 3 (Năm chỉ cần số thứ tự của Địa Chi) năm Sửu thuộc chi thứ 2. Tổng của ba số thuộc “ngày, tháng, năm” là $4+2+3=9$; $9-8=1$. Theo thứ tự Tiên Thiên, số 1 là số của quẻ Càn. Vậy ta được quẻ *Thương là Càn*.

Giờ khai trương là giờ Thìn, đứng thứ 5 của 12 Chi. Dem cộng với ba số trên, ta có Tổng của bốn số thuộc “giờ, ngày, tháng, năm” là $9+5=14$; $14-8=6$. Ta biết số 6 là số Tiên Thiên của quẻ Khảm. Vậy ta được quẻ *Hạ là quẻ Khảm*.

Như vậy ta có quẻ *Gốc là quẻ Thiên/Thủy=Tụng*.

Hào Động: Dem tổng bốn số (14) chia cho 6, được 2, dư 2; số 2 là *Hào 2 biến*.

Vi dụ 2: Ngày 15 tháng 6 năm Bính Tý vào khoảng 9 giờ tối đi du lịch bằng máy bay, xem có thuận lợi không ?

Ta có :

+ Quẻ Thương: $15+6+1$ (năm Bính Tý thuộc số 1) = 22; $22:8=2$, dư 6; số 6 là số Tiên Thiên của quẻ *Khảm*.

+ Quẻ Hạ: 9 giờ tối là vào giờ Tuất âm lịch (đứng thứ 11 của 12 Chi), ta có tổng 4 số: $22+11=33$; $33:8=4$, dư 1. Số 1 là số quẻ *Càn*.

Ta được quẻ *Gốc là Thủy/Thiên=Nhu*.

+ Hào Động: Cũng lấy Tổng 4 số (33) chia cho 6, được 5, dư 3. Số 3 là số của hào biến.

1.2- Nghe tiếng kêu (âm thanh) tìm quẻ: Đây là cách chiêm bói theo âm thanh. Có thể đếm số lượng tiếng đã phát ra để tìm số quẻ Thương. Nếu số lượng âm thanh nhiều thì cũng trừ đi 8, lấy số dư tìm quẻ. Sau đó

KINH DỊCH VÀ HỆ NHỊ PHẦN

cộng thêm số giờ xảy ra để tìm quẻ Hạ, cũng bằng cách chia cho 8 rồi lấy số dư. Thường dùng để đoán cát hung của âm thanh phát ra mà ta chưa rõ.

Muốn tìm *hào động* thì cũng lấy tổng số tiếng kêu cộng số giờ khi xảy ra đem chia cho 6, số dư là số của hào động.

1.3- Xem hình thái, phương vị sự vật để tìm quẻ : Có thể dùng cách quan sát hình thái, phương vị của vật để tiên đoán hậu vận của sự vật. Ví dụ : ông già, bậc trưởng lão, con voi, con ngựa là thuộc quẻ Càn; bà già; kẻ thứ dân, con trâu, con bò là thuộc quẻ Khôn; thiếu nữ, người tỳ thiếp là thuộc quẻ Đoài; vị hương lý, trai tráng, con trai cả là quẻ Chấn v.v... Lấy những quẻ đó làm quẻ Thượng; lấy hướng xuất hiện làm quẻ Hạ; phương Bắc thuộc quẻ Khảm, Tây Bắc thuộc quẻ Càn, Đông Bắc thuộc quẻ Cấn, chính Đông thuộc quẻ Chấn, Đông Nam thuộc quẻ Tốn, chính Nam thuộc quẻ Ly, Tây Nam thuộc quẻ Khôn, chính Tây thuộc quẻ Đoài. Như vậy là ta đã tìm được quẻ gốc. Lấy số của quẻ Thượng cộng số của quẻ Hạ cộng thêm số của giờ khi chiêm bói, rồi chia cho 6 để tìm hào động.

1.4- Lấy chữ viết để tìm quẻ : Xem cho một người nào đó bằng chữ viết của họ thì làm theo cách sau đây :

● Nếu chỉ có một chữ thì đếm số ký tự trong chữ đó để lấy số của quẻ Thượng. Cộng thêm số giờ để lấy số của quẻ Hạ. Số để tìm quẻ Hạ đem chia cho 6, số dư là hào động của quẻ.

● Nếu là hai chữ thì lấy số ký tự của chữ đầu tìm số quẻ Thượng; số ký tự của chữ thứ hai tìm số quẻ hạ. Cộng thêm số giờ để tìm hào động của quẻ.

● Nếu từ ba chữ trở lên thì chia đôi số chữ : nửa ít phần trên để tìm số quẻ Thượng ; nửa nhiều phần dưới để tìm số quẻ Hạ (đều phải đếm tổng số ký tự rồi chia cho 8). Số nửa phần dưới cộng thêm số giờ chiêm bói chia cho 6 để tìm hào động của quẻ. Nếu số chữ là số chẵn thì chia đôi thành hai phần bằng nhau, phần trên thuộc số quẻ Thượng, phần dưới thuộc số quẻ Hạ.

● Nếu trên bốn chữ là đủ “Tứ Tượng”, chỉ cần đếm số chữ, không cần đếm ký tự. Nếu có nhiều câu thì chỉ dùng câu đầu để tìm số quẻ Thượng; câu cuối để tìm số quẻ Hạ. Các câu khác không dùng. Số để tìm quẻ Hạ cộng thêm số của giờ chiêm bói để tìm hào động.

1.5- Chiêm đoán những việc khác nhau : Tùy theo yêu cầu từng

thời gian, từng sự việc khác nhau mà có nhiều cách tìm que khác nhau. Chiêm đoán vận mệnh thì dùng ngày sinh tháng đẻ theo Can Chi. Chiêm đoán nỗi lo âu thì dùng âm thanh phát ra, sắc khí thể hiện ra bên ngoài. Chiêm đoán mất của thì dùng tượng của vật mất làm que Thượng; ngày tháng mất làm que Hạ; cộng thêm giờ xem que chia 6 để tìm hào động. Ví dụ, mất con ngựa thì dùng que tượng que Càn, mất con bò, con dê thì dùng tượng que Khôn làm que Thượng; mất đồ bằng vàng hay kim loại quý thì cũng dùng tượng que Càn làm que Thượng. Chiêm đoán ngày xuất hành hay ngày khai trương việc kinh doanh thì dùng ngày, tháng, năm, giờ của các công việc đó để tìm que.

1.6- Phương pháp tự gieo lấy que : Một phương pháp quan trọng để đoán que cho người khác và cũng cho chính mình là “*đương sự phải tự gieo lấy que*”, rồi nhờ người giỏi Dịch đoán giúp. Bởi vì trong thực tế việc tự mình thấp hương, hướng lòng thành vào việc hỏi Dịch thì que Dịch tìm được thường linh nghiệm hơn. Mối liên hệ giữa tâm linh con người với việc bói Dịch nói riêng và đối với việc dự báo nói chung còn là một điều khó lý giải hiện nay, chỉ thấy rằng trong thực tế sự linh nghiệm thường gắn liền với lòng thành kính và sự khao khát thực sự của con người. Tạo Hóa hình như còn nhiều cơ chế bí mật mà con người chưa có khả năng biết hết.

Điều quan trọng là người gieo que phải sờ tay mình trực tiếp vào những vật dùng để gieo que, như bó cỏ thi (cỏ) hay bó đũa, bó que dùng làm thẻ, những đồng tiền, những con bài hay cả những viên sỏi để sóc lên khi gieo que. Có lẽ khi đương sự trực tiếp sờ vào những vật đó thì hình như đã truyền được phần nào tâm tư và nguyện vọng của chính mình vào chúng, cho nên thường được những que khá phù hợp (theo kinh nghiệm của nhiều người bói Dịch).

1- Bói Dịch bằng cỏ Thi

Người Trung Quốc xưa bói Dịch thường dùng cỏ Thi và Mai Rùa, coi đó là những đồ linh ứng. Thực ra linh ứng hay không là do lòng người, còn cỏ Thi xưa chẳng qua là thứ cỏ thân thẳng rất dễ kiếm ở miền Bắc Trung Quốc, khi cắt đều thành những đoạn dài khoảng 20cm thì chúng vừa nhỏ, vừa đẹp, dễ cầm, dễ bảo quản. Người xưa thường dùng 50 hay 100 que cỏ thi, thông thường là 50.

Nghi lễ bói Dịch : Việc bói cỏ Thi thời cổ rất phức tạp. Bản thờ phải

KINH DỊCH VÀ HỆ NHỊ PHÂN

cỏ kích thước quy định, đặt ngoảnh mặt về phương Nam. Trên chi đặt bát hương và hộp cỏ Thi. Cỏ thi phải được bọc trong lụa màu đỏ hay hồng, bảo quản trong hộp gỗ thơm. Khi lấy cỏ Thi ra khỏi bao lụa người bói phải có lòng thành, cung kính thắp lên ba nén hương, sau đó phải hơ cỏ Thi trên bát hương rồi cung kính mà khấn. Nội dung khấn phải nói rõ: Ngày, tháng, địa phương, tên người xin quẻ, lý do xin (vì chưa hiểu rõ lành dữ hay muốn được chỉ báo thêm điều gì) cần nói rõ. Sau đó, tay trái cầm bó cỏ Thi, tay phải rút ra 1 cây trả lại trong hộp, còn 49 số (số 1 đó tượng trưng cho số của Vũ Trụ khi chưa phân cực không tính). Rồi lấy cả hai tay chia đôi 49 số còn lại, để riêng ra hai chiếc khay trên bàn thờ, tượng trưng cho sự phân cực âm dương. Từ số cỏ Thi được phân đôi đó mới bắt đầu đếm từng phần, cứ 4 số một để tìm số dư. Khi đã đếm hết cả hai nửa, đem cộng các số dư của các lần đếm lại, ta sẽ có các số tượng ứng như sau: hoặc 6, hoặc 7, hoặc 8, hoặc 9.

Số 6 là số “Thái âm” (số của hào âm biến hay hào Lão âm); số 9 là hào “Thái Dương” (hào dương biến hay hào lão dương); số 7 là hào “Thiếu Dương”; số 8 là hào “Thiếu Âm”. Cứ mười tám lần biến mới được một quẻ (mỗi hào phải đếm 3 lần). Cách tìm quẻ như thế rất phức tạp và mất nhiều thì giờ mà thực ra chỉ là cách tìm số dư trong các nhóm cỏ Thi đã được phân đôi sau khi trừ 1 mà thôi. (Xin bạn đọc tham khảo thêm trong sách Kinh Dịch của Ngô Tất Tố, chương “phép bói bằng cỏ thi”).

Ngày nay, khi nghiên cứu kỹ phương pháp bói cỏ Thi cổ của Trung Quốc (từ thời nhà Chu để lại), một số nhà Dịch học phương Tây đã nhận ra rằng : phép chia đôi bó cỏ Thi, rồi bớt 1, chằng qua là để tìm bốn số tượng trưng cho bốn loại Hào là : số 9 là hào “Dương già” (Thái Dương); số 6 là Hào “Âm già” (Thái Âm); số 7 là Hào Thiếu Dương; số 8 là Hào Thiếu Âm (bằng cách cộng các số dư từ 1 đến 2, 3 hay 4 trong mỗi lần đếm lại. Ta có thể xác định luôn Hào thượng và Hào biến theo nguyên tắc đã biết. Cứ Hào già thì “biến”). Người ta cũng đã dùng toán học để tính ra xác suất các Hào xuất hiện theo cách bói cỏ Thi xưa là :

+ Số 9 (Hào Thái Dương) : 3/16

+ Số 6 (Hào Thái Âm) 1/16

+ Số 7 (Thiếu Dương) : 5/16

+ Số 8 (Thiếu Âm) : 7/16

Xem độ xác suất người ta mới phát hiện ra điều “vô lý” trong phép

bói cổ : Tần suất xuất hiện của các Hào Thiếu Dương và Thiếu âm không đều nhau, tuy nhiên còn có thể chấp nhận; nhưng điều vô lý nhất là Thái Âm lại xuất hiện tới ba lần ít hơn Thái Dương, trong khi chính hai Hào này phải có tần suất ngang nhau.

Các Phương pháp cải tiến :

1- Dùng 16 viên ngọc giả của Schoenholtz :

Dựa theo tính toán xác suất trên, ông Schoenholtz đã đề xuất một phương pháp đơn giản hơn mà cũng cho kết quả như dùng 50 cò Thi : đó là dùng 16 viên ngọc giả, có màu sắc theo số lượng xác suất trên :

- 7 viên màu xanh là Thiếu Âm;
- 5 viên màu vàng làm Thiếu Dương;
- 3 viên màu đỏ làm Thái Dương;
- 1 viên màu lục làm Thái Âm;

Ta có thể thay 16 viên ngọc giả bằng 16 viên thủy tinh, 16 viên gỗ hay 16 vật tương ứng có màu sắc như trên. Các viên trên cần bảo quản trong một túi sạch. Mỗi lần bói, sau khi làm đúng các nghi lễ, người bói chỉ cần khuấy lộn các viên ngọc rồi bốc ra 1 viên để ghi Hào tương ứng. Sau đó lại bỏ viên ngọc vào túi và lại khuấy đều để bốc viên thứ hai để dựng quẻ (67). Trong khi bói bằng cò Thi hay 50 que thay thế, ta phải đếm đi đếm lại tới 18 lần mới tìm được đủ 6 hào cho một quẻ thì với phương pháp này ta chỉ cần bốc 6 lần cho 6 Hào là đã hoàn thành quẻ cần tìm.

2- Dùng ba đồng tiền : Phương pháp bói bằng ba đồng tiền đã được thông dụng từ đời Đường, Tống Trung Quốc. Dùng ba đồng tiền giống nhau, lấy mặt ngửa có chữ là Dương, mặt sấp là Âm, để trên đĩa đủ rộng để gieo. Tiền được bảo quản trên đĩa đó, trên đây một cái bát hay chén sạch, đặt sẵn trên bàn thờ. Khi bói Dịch, sau nghi lễ cần thiết, người bói phải cầm lấy ba đồng tiền trong tay, thành kính gieo xuống chiếc đĩa. Mỗi lần gieo ta được một Hào theo số đã biết : (9 là Thái Dương; 6 là Thái Âm; 7 là Thiếu Dương; 8 là Thiếu Âm). Để tính ra các số trên, ta theo luật “Trời 3, Đất 2” (tức Trời tròn, Đất vuông) hay cũng là “Dương 3, Âm 2). Kết quả như sau :

- Ba đồng tiền đều ngửa : ta có ba Dương (3+3+3)=9 (Lão Dương)
- Ba đồng tiền đều sấp : ta có ba Âm (2+2+2)=6 (Lão Âm)

(67) Nguyễn Đại Bằng : đi tìm Kinh Dịch nguyên thủy – Làng Văn XB. Canada, 1998, Tr.199.

KINH DỊCH VÀ HỆ NHỊ PHÂN

- Một đồng sấp, hai đồng ngửa : ta có 1 Âm, 2 Dương ($2+3+3$)=8 (Thiếu Âm)

- Hai đồng sấp, một đồng ngửa : ta có 2 Âm, 1 Dương ($2+2+3$)=7 (Thiếu Dương).

Qua 6 lần gieo như thế ta lập được quẻ Dịch cần tìm. Cần chú ý là xác suất xuất hiện các Hào trong việc bói bằng ba đồng tiền khác xác suất bói bằng 50 quẻ hay 16 viên ngọc. Ta có :

+ Xác suất Hào Thái Dương : $1/8$ (vì chỉ có một cách sắp xếp ($3+3+3$))

+ Xác suất Hào Thái Âm : $1/8$ (vì cũng chỉ có một cách sắp xếp ($2+2+2$))

+ Xác suất Hào Thiếu Dương : $3/8$ (vì có ba cách sắp xếp: ($3+2+2$), ($2+3+2$), ($2+2+3$))

+ Xác suất Hào Thiếu Âm : $3/8$ (vì cũng có ba cách sắp xếp : ($2+3+3$), ($3+2+3$), ($3+3+2$)).

Theo chúng tôi nghĩ, xác suất này hợp lý hơn, vì số 8 là số tám cung quẻ Hậu Thiên cũng là số của 8 phương hướng không gian, vì vậy các tần suất xuất hiện của các Hào không thể ra ngoài những vị trí đó.

Theo các phép bói Dịch trên, quẻ tìm được có thể không có Hào biến (không có Hào nào là Lão Dương hay Lão Âm), cũng có thể tìm được quẻ có từ 1 đến 2, 3, 4, 5 hay toàn bộ 6 Hào đều biến (tuy rất hiếm). Khi không có Hào biến ta chỉ cần tham khảo lời “Từ” của quẻ Góc là được. Khi có Hào biến ta phải tham khảo không những lời “Từ” quẻ Góc mà còn phải tham khảo cả lời “Từ” Hào biến cùng lời “Từ” quẻ biến để phối hợp giải đoán mới chính xác.

2- Lập quẻ Hố từ quẻ Góc :

Bằng cách chỉ lấy 4 hào ở giữa quẻ Góc, bỏ hào 1 (hào sơ) và hào 6 (hào thượng), tức chỉ lấy các hào “2-3-4-5” để thành lập quẻ mới :

+ Ba hào “5-4-3” là quẻ Thượng mới;

+ Ba hào “4-3-2” là quẻ Hạ mới.

Ví dụ : ở trong mục (1.1) ta có quẻ Góc là Thiên/Thủy=Tụng :

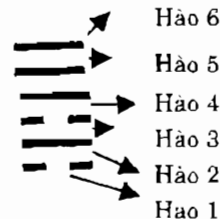

Ta sẽ có quẻ Hồ là Phong/Hòa=Gia nhân :



3- Tìm quẻ Biến từ quẻ Gốc :

Sau khi tìm được “hào biến” của quẻ Gốc, ta đem biến hào đó thành “tương phản”, tức hào âm thành hào dương, hào dương thành hào âm, ta sẽ được quẻ Biến của quẻ Gốc. Ví dụ trên, ta có quẻ Gốc là Thiên/Thủy=Tụng. Có hào 2 động. Hào 2 ở đây là hào dương của quẻ Khảm. Như vậy hào dương sẽ biến sang hào âm, quẻ Khảm thành quẻ Khôn; ta có quẻ Biến của quẻ Tụng là Thiên/Địa=Bì :

Quẻ Tụng



có hào 2 động ——>



biến thành quẻ Bì.

Trong Ví dụ 2 của mục (1.1) ở trên, ta có quẻ Gốc là Thủy/Thiên=Nhu, có hào 3 động. Như vậy hào 3 dương của quẻ Hạ là Càn sẽ biến sang hào âm, quẻ Càn trở thành quẻ Đoài , ta có quẻ Biến của quẻ Nhu là Thủy/Trạch=Tiết.

Quẻ Nhu



có hào 3 động ——>



biến thành quẻ Tiết:

Trong phương pháp gieo quẻ bằng Thẻ hay dùng ba đồng tiền như đã nói ở trên, ta có thể thu được quẻ Gốc (hay quẻ Tiên Thiên) không có Hào nào “động”, hoặc có 1 hay 2, 3 Hào động; có khi được quẻ cả 6 Hào đều động. Quẻ có Hào động là quẻ Biến. Quẻ không có Hào nào động là quẻ “Bất Biến”. Nếu quẻ có 1 Hào động thì phải dựa vào lời “Từ” của Hào đó kết hợp với lời “Từ” của quẻ Biến mà giải đoán. Điều này trong “Hệ Từ” của Dịch cũng đã nói : *Động thì xem sự biến của nó để đoán*. Nếu có 2, 3 hay nhiều Hào cùng động thì chứng tỏ sự việc không ổn định, hay lặp đi lặp lại, cho nên phải kết hợp các lời “Từ” của tất cả các Hào động để giải đoán. Việc đoán những quẻ này không phải lúc nào cũng dễ dàng vì lời “Từ” của Hào động nhiều khi mâu thuẫn nhau, người đoán cần phải tinh thông các tình huống những của quẻ Dịch và phải vận dụng được “Tam Yếu” mới có thể đưa ra được những lời giải đúng. Tóm lại, khi có

KINH DỊCH VÀ HỆ NHỊ PHẦN

một Hào động là chỉ chuyên về một việc; nhiều Hào động lại có nhiều sự việc lặp đi lặp lại. Khi quẻ không có Hào động thì chỉ cần xem “Tượng” quẻ Gốc để đoán giải.

Lập xong được ba quẻ “Gốc-Hỗ-Biến” thì coi như việc gieo quẻ đã xong. Để có thể đoán quẻ hợp với lý của khoa Tượng Số, cần xác định thêm quẻ Thể và quẻ Dụng trong quẻ Gốc.

4- Xác định thêm quẻ Thể và quẻ Dụng trong quẻ Gốc :

Có hai trường hợp phải phân biệt :

4.1- Khi xét một vật tĩnh hay đơn giản : Như đoán những điều cát hung đơn giản, một sự việc tức thời, hay xem thời tiết trong ngày thì chỉ cần một quẻ Gốc là đủ. Lúc đó quẻ Thượng (Ngoại) là quẻ Thể, còn quẻ Hạ (Nội) là quẻ Dụng. Tại sao lại lấy quẻ Thượng làm quẻ Thể mà không lấy ngược lại? Là vì trong mỗi Trùng Quái thì chính quẻ Thượng (Ngoại) mới là quẻ thể hiện bản chất “cơ ngẫu” của con số thông qua Hào 6 (hào thượng) của chúng. Như chúng ta đã khảo sát ở chương “Biến Dịch”, các số Cơ (dương) đều mang Hào Dương ở trên cùng, các số Ngẫu (Âm) đều mang Hào âm ở trên cùng. Cũng như con người, Tào Hóa đã chia thành hai loại lớn là đàn ông và đàn bà vậy. Chính là do hình thể bên ngoài với những nét đặc trưng cho hai giới mà chúng ta có thể phân biệt được dễ dàng, y như đặc trưng của hai con số vậy. Như vậy là cái “hình hài” bên ngoài đã thể hiện cái “bản thể” của hai giới, cũng như cái “Tượng” của các Trùng Quái đã thể hiện bản chất cơ ngẫu của chúng. Vì vậy mà khi xét đơn thuần quẻ Gốc không biến thì quẻ Thượng là quẻ Thể, còn quẻ Hạ là quẻ Dụng.

4.2- Khi xét một sự vật động hay đang trong quá trình biến đổi : Tuy nhiên trong đa số các trường hợp, sự vật đều “động” hay đang trong quá trình biến đổi, vì vậy quẻ Thể và Dụng lại thay đổi. Lý do là vì : cái gì thuộc về “bản thể” thì thường “bất biến”, còn cái thuộc về sử dụng thì luôn luôn biến động. Cho nên, bất cứ là quẻ Thượng hay quẻ Hạ, nếu quẻ nào đã có “hào động” để biến sang quẻ khác thì đều là quẻ Dụng, còn quẻ đứng nguyên không biến đổi là quẻ Thể. Lấy một ví dụ, một quẻ bất kỳ nào, như quẻ Tụng (thiên/thủy) có tượng là  Nếu nó đứng yên thì quẻ Thể là Càn (quẻ Thượng), quẻ Dụng là Khảm (quẻ Hạ). Bất cứ hào nào trong ba hào của quẻ Hạ (tức hào sơ, hào 2 và hào 3) mà “động”, biến

từ âm sang dương hay ngược lại từ dương sang âm, thì chỉ có quẻ Hạ là thay đổi. Nó vẫn là quẻ Dục. Còn quẻ Thượng (Càn) vẫn đứng yên, nó vẫn là quẻ Thể. Nhưng nếu quẻ Tụng lại có hào 4 động, quẻ Càn (Thượng) biến thành quẻ Tốn (☱ Càn biến thành Tốn ☱), còn quẻ Khảm (Hạ) đứng nguyên không đổi, quẻ Tụng gốc biến thành quẻ Phong/Thủy=Khôn. Như vậy quẻ Khảm (Hạ) của quẻ gốc lại là quẻ Thể, còn quẻ Càn (Thượng) của quẻ gốc lại trở thành quẻ Dục. Bất cứ hào nào trong ba hào của quẻ Thượng (tức hào 4, hào 5 và hào thượng) mà “động”, thì quẻ Càn (Thượng) đều phải thay đổi: nó vẫn là quẻ Dục, còn quẻ Khảm (Hạ) đứng nguyên vẫn là quẻ Thể. Đó là cách phân biệt “Thể” và “Dục” khi quẻ có hào biến.

5- Tìm mối tương quan “Sinh-Khắc” giữa Thể và Dục:

Để giải đoán tập hợp ba quẻ vừa tìm được là “Gốc-Hỗ-Biến” hợp với “Lý” của khoa Tượng Số, chúng ta lại phải dựa vào cơ chế tương tác “sinh-khắc” của Ngũ Hành. Trong những chương trên, chúng ta đã biết, cơ chế “ngũ hành” đã được dùng để “hoạt hoá” hệ thống 64 quẻ Dịch theo 8 nhóm cơ bản, bao quát cả 8 hướng trong không gian. Các nhóm quẻ Dịch này lại được gắn với hệ Can Chi, cũng đã được hoạt hoá bằng cơ chế “âm dương – ngũ hành” để đo đạc thời gian theo năm, tháng, ngày, giờ, thành một hệ thống rất chặt chẽ để định vị “Không – Thời gian” của người xưa. Ai muốn dùng Dịch để dự báo cần phải tinh thông cơ chế này. Như vậy mỗi quẻ cơ bản ta gieo được đã mang sẵn trong lòng nó một “Hành” nhất định trong năm Hành của Tạo Hóa. Cùng với Hành, chúng có “thanh”, có “sắc”, có “phương vị” đặc trưng riêng. Đặc biệt là chúng có tính “đại diện quy ước” cho một hạng người, một loại vật, một số tính cách, một mối tương tác riêng với mọi sự vật chung quanh. Chính do đó mới có thể dùng các quẻ vào việc dự báo nhân sự.

KINH DỊCH VÀ HỆ NHỊ PHÂN

**Bảng ghi tính đại diện quy ước đại cương
của 8 Tượng cơ bản**

(A- Quy ước đôi với giới Tự Nhiên)

8 Quẻ Cơ bản	Ngũ Hành	Tự Nhiên	Phung Vị	Thanh (Âm)	Sắc	Vị	Tính Chất
<u>Càn</u>	Dương Kim	Khi Dương Trời	Tây Bắc	Thương	Trắng	Cay	Cứng, mạnh, Hanh, Thông
<u>Đoài</u>	Âm Kim	Đâm (Chỗ trũng)	Chính Tây	Thương	Trắng	Cay	Xinh đẹp Lôm xướng
<u>Ly</u>	Hỏa	Lửa Mặt trời	Chính Nam	Chùy	Đỏ	Đắng	Nhiệt, nóng Sáng. Rõng trong
<u>Chấn</u>	Dương Mộc	Sấm	Chính Đông	Giốc	Xanh	Chua	Chuyển động. Rung chuyển
<u>Tốn</u>	Âm Mộc	Gió	Đông Nam	Giốc	Xanh	Chua	Xuyên thấu, nhún nhờng
<u>Khảm</u>	Thủy	Nước Mặt Trăng	Chính Bắc	Vũ	Đen	Mặn	Lạnh, Hiếm, Đặc giữa. Tối
<u>Cấn</u>	Dương Thổ	Núi (Chỗ lồi ra)	Đông Bắc	Cung	Vàng	Ngọt	Tĩnh. Dừng lại. Cản trở. Chỗ lồi
<u>Khôn</u>	Âm Thổ	Khí Âm Đất	Tây Nam	Cung	Vàng	Ngọt	Mềm, yếu Nhu thuận

(B- Quy ước đối với Nhân sự)

8 Quẻ	Trong	Ngoài	Cơ thể	Bệnh	Giới	Đồ Vật
Cơ bản	gia đình	Xã Hội	Người	Tật	Động Vật	
<u>Càn</u>	Cha, Chông	Ông già, Bạc quyenquý.	Đầu	Bệnh ở Đầu	Con rồng, con voi, con ngựa.	Châu Ngọc, vàng, Đồ quý hiếm. Vật tròn, cứng.
<u>Đoài</u>	Con gái út	Thiếu nữ, Vợ lẽ, Thiếp.	Miệng Phôi	Bệnh Phổi, B.ở miệng	Con Dê	Đồ Trang Sức. Vật miệng lõm.
<u>Ly</u>	Con gái thứ	Thiếu Phụ, Quân nhân	Mắt Tim	Bệnh Mắt, Bệnh Tim.	Chim Trĩ, Cua, ếch, Rùa.	Vật đỏ, Sáng bên trong. Vũ Khí, Văn thư.
<u>Chấn</u>	Trai Trưởng	Người Lớn, Hương Lý	Gan, Chân, Bàn chân	Bệnh Gan, Bệnh Chân,	Rồng, Rắn	Cây, Gỗ, Tre, Dây. Nhạc cụ bằng gỗ.
<u>Tốn</u>	Con gái cả	Tăng ni, Thọ khéo tay	Bắp đùi	Bệnh ở Đùi	Gà, Vịt, chim trên cây	Cây cỏ, Lông Vũ Buồm, Quạt, Mỹ nghệ
<u>Khảm</u>	Con Trai Thứ	Kẻ âm mưu, Kẻ cướp	Tai, Thận, Máu.	B. tai, Thận, Máu	Lợn, Cá	Cung Nỏ, Cống rãnh, Vật ở nước, Mưa, Tuyết.
<u>Cấn</u>	Con Trai út	Chàng Trai, Đứa Trẻ	Mũi, Tay, Ngón trỏ	Bệnh ở Mũi, Tay	Chó, Chuột, Loại cỏ mọ	Đất đá, Đèn miếu, Cửa Khuyết.
<u>Khôn</u>	Me-Vợ	Bà già	Bụng, Tý Vị, Bàn Tay	Bệnh Tý Vị, B. Bàn tay	Con Trâu	Đồ gốm, vật màu vàng, Vật mềm, Ngũ Cốc...

KINH DỊCH VÀ HỆ NHỊ PHÂN

Trở lại ví dụ ở mục (1.1): Giờ Thìn ngày 4 tháng 3 năm Đinh Sửu, khai trương cửa hàng, ta đã gieo được *quẻ Tụng biến thành quẻ Bỉ* (hào 2 động). Như vậy ta có quẻ Càn (Thượng), là quẻ Thể, còn quẻ Khâm (Hạ) là quẻ Dụng, vì hào động thuộc quẻ Khâm. Ta có các Tượng sau :

Quẻ Gốc (Thiên/Thủy=Tụng) :  Quẻ Biến (Thiên/Địa=Bỉ) 

Quẻ Hỗ (Phong/Hỏa=Gia Nhân) : 

Nhìn vào quẻ gốc, ta thấy quẻ Thể Càn thuộc Kim, quẻ Dụng Khâm thuộc Thủy. Kim sinh Thủy, như vậy là quẻ Thể sinh quẻ Dụng (Sinh xuất) chứ không phải quẻ Thể được quẻ Dụng sinh. Sinh xuất tất quẻ Thể bị hao, tuy là “tương sinh” nhưng không được tốt lắm. Nhìn vào quẻ Hỗ, có tượng “Mộc-Hỏa tương sinh”, Hỏa càng mạnh, chẳng những không bồi bổ gì thêm cho Càn Kim mà còn khắc chế Kim, làm cho bản mệnh của quẻ Gốc càng bị hao, bị nguy hiểm. Xét quẻ Biến là Bỉ, có tượng Khôn Thổ sinh Càn Kim; bản mệnh là Càn Kim được bồi bổ trong quá trình vận động, nhưng chắc cũng không thể bù lại cái khắc chế quá mạnh từ quẻ Hỗ và cái hao tổn do “sinh xuất”. Vì vậy tốt nhất là nên chuyển ngày khai trương sang một ngày khác. Ngay quẻ Biến đã cho ta biết thời điểm đó là không thuận lợi (quẻ Bỉ). Hào 2 động của quẻ Bỉ có lời Từ : “Bao thừa, tiểu nhân cát, đại nhân bỉ, hanh” (Tiểu nhân vâng thuận thì tốt, đại nhân trong cảnh bế tắc, nhưng hanh thông). Cả quẻ và Hào đều khuyên không nên hành động.

Nếu chuyển ngày khai trương cửa hàng chậm hơn hai ngày, sang ngày mùng 6 tháng 3 năm Đinh Sửu, cũng vào giờ Thìn chẳng hạn, thì tình thế sẽ khác ngay. Ta sẽ có các số : $6+3+2=11$; $11-8=3$ (Quẻ Ly-Thượng). Thêm số 5 của giờ Thìn, ta được : $11+5=16$; $16-8=8$ (Quẻ Khôn-Hạ). Ta được quẻ Gốc là Hỏa/Địa= Tý. Hào động là : $16:6=2$, dư 4 (Hào 4 động), quẻ Tý biến thành quẻ Sơn/Địa= Bác. Như vậy ở quẻ Thể là Khôn-Hạ, quẻ Dụng là Khâm-Thượng. Quẻ Gốc là quẻ “tương khắc Thổ-Thủy”. Quẻ Biến là quẻ “đồng Hành Thổ” bản mệnh được bồi bổ mạnh. Quẻ Hỗ sẽ là : Thủy/Sơn=Kiến, cũng là quẻ “thủy Thổ tương khắc”, nhưng khắc xuất. Tháng ba lại là tháng “Thổ vượng thủy suy”, tác dụng của Thổ sẽ phát huy rất mạnh. Tượng của bản mệnh trong thời điểm đó rất vững mạnh, cho nên

có thể nói ngày khai trương vào thời điểm đó là rất có lợi.

Giải tiếp ví dụ 2, mục (1.1): 9 giờ tối ngày 15 tháng 6 năm Bính Tý (Tý thuộc số 1) sẽ khởi hành đi du lịch bằng máy bay. Xem cát hung của chuyến đi. Như ở mục (1.1) đã tính được quẻ Gốc là Thủy/Thiên=Nhu, có hào 3 biến; quẻ Nhu biến thành quẻ Thủy/Trạch=Tiết. Quẻ Hỗ là Hòa/Trạch=Khuê.

Quẻ Gốc (Nhu) ; Quẻ Biến (Tiết) ; Quẻ Hỗ (Khuê)

Quẻ Thể là Khâm-Thượng, quẻ Dụng là Càn-Hạ. Quẻ Gốc là quẻ “tương sinh” Kim-Thủy. Bản mệnh là Thủy được Kim sinh (Sinh nhập rất tốt. Quẻ Biến cũng là quẻ “tương sinh” Kim-Thủy, bản mệnh được sinh thêm, rất vững. Lòi hào biến cũng tốt. Xét quẻ Hỗ cũng có Đoài-Kim sinh Thủy, tuy Đoài bị Hòa khắc chế, nhưng bản Mệnh Thủy lại có thể khắc hoá. Như thế có thể dự báo là ngày giờ xuất hành của chuyến du lịch là rất tốt, không có gì đáng lo ngại.

Tóm lại, khi lý giải mối quan hệ “sinhkhắc” giữa các quẻ cần nắm vững mức độ “tốt xấu” của các mối quan hệ đó. Quan trọng nhất là quan hệ giữa Thể và Dụng, cũng như giữa Thể và quẻ Biến cũng như quẻ Hỗ.

6- Phân loại mối tương quan giữa Thể và Dụng :

Có thể tóm tắt mối quan hệ đó như sau :

6.1- Tị Hòa : Khi Thể và Dụng cùng một Hành, như vậy là Thể thêm mạnh, Thể được bồi bổ thêm : *rất tốt*. Có tất cả 14 quẻ Tị Hòa, gồm 8 quẻ “Bát Thuần” và 6 quẻ của 3 cặp hoán vị “Thương Hạ”;

6.1.1- Tám quẻ Bát Thuần : Thuần Càn, Thuần Đoài, Thuần Ly, Thuần Chấn, Thuần Tốn, Thuần Khâm, Thuần Cấn, Thuần Khôn.

6.1.2- Sáu quẻ của 3 cặp hoán vị “Thương hạ” :

- Cặp quẻ “Trạch/Thiên=Quải và Thiên/Trạch=Lý;
- Cặp quẻ “Sơn/Địa=Bác và Địa/Sơn=Khiêm”;
- Cặp quẻ “Lôi/Phong=Hàng và Phong/Lôi=Ich”.

6.2- Tương Sinh : Có 2 loại : Sinh nhập : Tức Thể được Dụng sinh, Thể được bồi bổ thêm : *rất tốt* Sinh xuất : Tức Thể sinh Dụng. Tuy “tương sinh” nhưng Thể bị hao tổn : *không tốt lắm hoặc xấu*.

Có tất cả 24 quẻ Tương Sinh, gồm các loại :

KINH DỊCH VÀ HỆ NHỊ PHÂN

6.2.1- Tám quẻ Thổ sinh Kim (4 cặp hoán vị) :

- Cặp “Địa/Thiên=Thài và Thiên/Địa=Bì”,
- Cặp “Địa/Trạch=Lâm và Trạch/Địa=Tụy”,
- Cặp “Sơn/Trạch=Tồn và Trạch/Sơn=Hàm”,
- Cặp “Sơn/Thiên=Đại Súc và Thiên/Sơn=Độn”.

6.2.2- Bốn quẻ Kim sinh Thủy (2 cặp hoán vị) :

- Cặp “Thiên/Thủy=Tụng và Thủy/Thiên=Nhu”,
- Cặp “Trạch/Thủy=Khôn và Thủy/Trạch=Tiết”

6.2.3- Bốn quẻ Thủy sinh Mộc (2 cặp hoán vị) :

- Cặp Thủy/Lôi=Truân và Lôi/Thủy=Giải”,
- Cặp “Thủy/Phong=Tỉnh và Phong/Thủy=Hoán”.

6.2.4- Bốn quẻ Mộc sinh Hỏa (2 cặp hoán vị) :

- Cặp “Lôi/Hỏa=Phong và Hỏa/Lôi=Phệ Hạp”,
- Cặp “Phong/Hỏa=Gia Nhân và Hỏa/Phong=Đình”.

6.2.5- Bốn quẻ Hỏa sinh Thổ (2 cặp hoán vị) :

- Cặp “Hỏa/Địa=Tấn và Địa/Hỏa=Minh Di”,
- Cặp “Hỏa/Sơn=Lữ và Sơn/Hỏa=Bì”.

6.3- Tương Khắc : Cũng gồm hai loại :

Khắc nhập : Thể bị Dụng khắc, Thể sẽ bị ức chế, kim hãm : *rất xấu*.

Khắc xuất : Thể khắc Dụng, Thể tất bị tổn sức, *không tốt, nhưng cũng không xấu lắm*, Thể không có hỗ trợ. Có 26 quẻ Tương Khắc, gồm các nhóm :

6.3.1- Tám quẻ Kim khắc Mộc (4 cặp hoán vị) :

- Cặp “Trạch/Lôi=Tụy và Lôi/Trạch=Quy Muội”,
- Cặp “Thiên/Lôi=Vô Vọng và Lôi/Thiên=Đại Tráng”,
- Cặp “Trạch/Phong=Đại Quá và Phong/Trạch=Trung Phu”,
- Cặp “Thiên/Phong=Cầu và Phong/Thiên=Tiểu Súc”.

6.3.2- Tám quẻ Mộc khắc Thổ (4 cặp hoán vị) :

- Cặp “Lôi/Địa=Dự và Địa/Lôi=Phục”,
- Cặp “Sơn/Lôi=Di và Lôi/Sơn=Tiểu Quá”,
- Cặp “Phong/Địa=Quan và Địa/Phong=Thăng”,
- Cặp “Phong/Sơn=Tiệm và Sơn/Phong=Cổ”.

6.3.3- Bốn quẻ Thổ khắc Thủy (2 cặp hoán vị) :

- Cặp “Sơn/Thủy=Mông và Thủy/Sơn=Kiến”,
- Cặp “Địa/Thủy=Sư và Thủy/Địa=Tỳ”.

6.3.4- Hai quẻ Thủy khắc Hỏa (cặp Biến+Phản):

- Cặp “Thủy/Hỏa=Ký Tế và Hỏa/Thủy=Vị Tê”.

6.3.5- Bốn quẻ Hỏa khắc Kim (2 cặp hoán vị) :

- Cặp “Hỏa/Thiên=Đại Hữu và Thiên/Hỏa=Đồng Nhân”,
- Cặp “Hỏa/Trạch=Khuê và Trạch/Hỏa=Cách”.

7- Xác định chu kỳ “suy vượng” của Quái Khí



Chu kỳ suy vượng của Quái Khí phụ thuộc vào “Hành” của chúng. Vì như ta có quẻ Thể là Chấn – Mộc thì bị quẻ Dụng là Đoài – Kim khắc chế, điều này nói chung là hung. Tuy nhiên mức độ thì lại tùy thời gian mà khác nhau. Nếu thời điểm xem quẻ lại vào giữa mùa Xuân là chu kỳ “Mộc vượng” còn “Kim thì suy”; cái đang suy lại khắc cái đang vượng là rất hạn chế, cái “hung” sẽ bị giảm đi nhiều, không còn đáng sợ nữa. Nhưng cũng hai quẻ đó nếu thời điểm xem quẻ lại vào mùa Thu là thời kỳ của “Mộc suy Kim thịnh” thì kết quả khắc chế rất mạnh, đã hung càng thêm hung, đương sự có thể gặp tai nạn lớn. Vì vậy khi giải đoán quẻ không thể chỉ đơn thuần xem “sinh khắc” mà còn phải tính đến sự thịnh suy của quái khí theo từng thời gian khác nhau. Dưới đây là Bảng tóm tắt sự suy vượng đó

Suy vượng của Quái Khí

Quái khí	Vượng	Suy
Chấn-D.Mộc	<i>Xuân</i>	<i>Thu</i>
Tốn-Â.Mộc	<i>Xuân</i>	<i>Thu</i>
Ly -Hỏa	<i>Hè</i>	<i>Đông</i>
Cấn-D.Kim	<i>Thu</i>	<i>Xuân, Hè</i>
Đoài - Â Kim	<i>Thu</i>	<i>Xuân, Hè</i>
Khảm - Thủy	<i>Đông</i>	<i>Các tháng 3.6.9.12</i>
Cấn-D.Thổ	<i>Các tháng giao mùa 3.6.9.12</i>	<i>Xuân</i>
Khôn-Â.Thổ		<i>Xuân</i>

KINH DỊCH VÀ HỆ NHỊ PHÂN

Tóm lại, quẻ Thể chiêm bốc được phải ở vào chu kỳ “vượng” thì quái khí mới tốt, rơi vào chu kỳ “suy” là quái khí xấu. Nếu đã suy lại bị quẻ Dụng khắc chế (khắc nhập) hoặc “sinh” quẻ Dụng (sinh xuất) thì quẻ đã suy càng suy thêm, bản mệnh tất bị hao tổn nặng. Lấy ví dụ như có người vào mùa hè bị ốm, muốn hỏi Dịch xem tiên lượng ra sao? Bói được quẻ “Hòa/Lôi=Phệ Hạp” Hòa trên, Mộc dưới : Mộc sinh Hỏa, quẻ tương sinh). Được hào biến là hào số 3, quẻ Phệ hạp biến thành quẻ Thuần Ly. Như vậy quẻ Thể là Ly, đang chu kỳ vượng (vào mùa hè). Trong quẻ Góc Ly được Chấn – Mộc sinh; quẻ Biến lại Thuần Ly, như vậy là Thể được bồi bổ, rất mạnh. Có thể đoán là người này sinh mệnh rất vững, bệnh ắt sẽ qua. Trái lại, nếu bốc được quẻ “Thủy /Lôi=Truân” (quẻ Thủy-Mộc tương sinh). Hào biến là hào 1, quẻ Truân biến thành quẻ “Thủy/Địa=Ty, chuyển thành quẻ tương khắc “Thổ-Thủy”. Ở đây quẻ Thể là Khâm-Thủy, nếu vào thời điểm mùa hè, nhất là vào tháng 6 là tháng Thổ thịnh, Thủy suy. Như vậy ở quẻ Góc Thủy đã suy lại “sinh xuất” tất bị hao tổn; ở quẻ Biến, Thủy đã suy lại bị Thổ vượng khắc chế (khắc nhập) tất bị kiệt quệ, quẻ Thể tất bị hao tổn nặng, người ốm bệnh sẽ nặng thêm, có thể không qua khỏi. Xét về đơn thuần về “Tượng” hai quẻ Góc và Biến đã thấy khá rõ điều đó : quẻ Thể là người đang ốm (quẻ Khâm) như đã được đặt trên cổ quan tài (tượng quẻ Chấn-Mộc ở dưới), ở quẻ Biến thì tượng người ốm được đặt trên mồ đất (quẻ Khôn Hạ). Xét thêm quẻ Hồ cho chắc, cũng thấy : quẻ Hồ là Sơn/Địa=Bác, quẻ dương ít sắp tiêu còn âm thì nhiều đang thịnh, triệu chứng của cái chết sắp đến. Có thể nói chắc chắn rằng người bệnh này sẽ không sống nổi.

Quẻ Góc (Truân)  ; Quẻ Biến (Ty)  Quẻ Hồ (Bác) 

8- Thời gian và Phương hướng ứng nghiệm của Quẻ

Trong những trường hợp tương đối đơn giản, khi tìm quẻ cho một sự việc nhất định, ta được quẻ Bất Biến; lúc đó muốn biết thời gian ứng nghiệm, ta chỉ cần lấy tổng của các số Tiên Thiên của quẻ Thượng lẫn quẻ Hạ và số của giờ xảy ra sự việc là có thể biết được thời gian ứng nghiệm. Trong “Mai Hoa Dịch Số” của Thiệu Khang Tiết xưa có nêu một trong những trường hợp như sau : Vào giờ Mão ngày Kỷ Sửu, gặp một ông già đi từ phương Tôn (Đông Nam) lại, sắc thái lo âu, hỏi ông ta có điều

gi lo thì ông nói “không”. Thiệu Khang Tiết lấy làm lạ, mới gieo một quẻ, tìm được quẻ Cấu (ông già là Càn = quẻ Thượng; phương Tốn= quẻ Hạ) có Hào “cửu tứ” động. Xem lời “Tứ” của Hào thì thấy “Bao vô ngư, hung !” (giỏ không cá, xấu). Khang Tiết vận dụng “Tam Yếu” và nói với ông già rằng : trong vòng 5 ngày ông phải giữ gìn cẩn thận, e có đại họa xảy đến. Quả nhiên đúng 5 ngày sau ông già đi ăn cỗ bị hóc xương cá mà chết.

Nguồn gốc số 5 : Khang Tiết đã dựa vào số Tiên Thiên của các Đơn Quái trong quẻ Cấu để tính : Càn-1, Tốn-5, giờ Mão là giờ thứ 4. Dem ba số đó cộng lại chia đôi sẽ được số 5 : $(1+5+4=10:2=5)$. Khang Tiết nói : nếu hành động thì ứng nhanh, nên phải lấy số của quẻ chia đôi.

Hệ Can Chi : Ở chương nghiên cứu về Hà Đồ và Lạc Thư cũng như lý thuyết “Tâm Truyền”, chúng ta đã nói qua. Để đo đạc thời gian người xưa đã dùng bội số của hai số ở trung tâm dây 10 số đếm là hai số 5 và 6. Dem nhân đôi các số đó ta có 10 Thiên Can và 12 Địa Chi. Để có tính nhất quán và ứng nghiệm trong tính toán, hệ Can Chi cũng phải được “hoạt hoá” theo “âm dương – ngũ hành” cùng với Bát Quái. Để tạo ra cái “Dụng” khi vận động, hệ Can Chi cũng phải gắn liền với tính chất, phương vị theo các “số” của Hậu Thiên Bát Quái, tức là theo Hệ Toạ độ có trục Tung là hai quẻ Khảm-Ly (Bắc-Nam) và trục Hoành là hai quẻ Chấn-Đoài (Đông-Tây). Vì vậy sự ứng nghiệm của các quẻ Dịch gắn liền với ngày giờ theo Can Chi, ngày ứng nghiệm thì theo Thiên Can còn giờ thì theo Địa Chi. Lại có một phương hướng chính cho những ứng nghiệm xảy ra khi diễn biến theo phương vị mà quẻ Biến đó là đại diện. Ta có thể xem bảng tóm tắt dưới đây :

Ngày Giờ và Phương hướng ứng nghiệm của các quẻ Dịch

Quẻ cơ bản	Hành của Quẻ	Ngày ứng	Giờ ứng	Hướng ứng
1-Càn	D.Kim (Táo)	Ngày Tân (Canh)	Tuất, Hợi	Tây Bắc
2-Khảm	Thủy (Lạnh)	Ngày Nhâm, Quý	Tý	Chính Bắc
3-Cấn	D.Thổ (ấm)	Ngày Mậu (Kỷ)	Sửu, Dần,	Đông Bắc
4-Chấn	D.Mộc (Gió)	Ngày Giáp (Ất)	Mão	Chính Đông
5-Tốn	Â.Mộc (Gió)	Ngày Ất (Giáp)	Thìn, Ty	Đông Nam
6-Ly	Hỏa (Nhiệt)	Ngày Bính, Đinh	Ngo	Chính Nam
7-Khôn	Â.Thổ (ấm)	Ngày Kỷ (Mậu)	Mùi, Thân	Tây Nam
8-Đoài	Â.Kim (Táo).	Ngày Canh (Tân)	Dậu	Chính Tây

KINH DỊCH VÀ HỆ NHỊ PHÂN

Phương Vị và Ngũ Hành của Hệ Can Chi theo 8 Quẻ cơ bản
Và theo 8 số của cung Lạc Thư

	Đông Nam (Thổ)	Nam (hoà)	Tây Nam (Thổ)	
Đông (Mộc)	Ty TỐN-4 Thìn	Ngo LY-9 Bính-Đinh	Mùi KHÔN-2 Kỷ-Thân	Tây (Kim)
	Mão CHÂN-3 Giáp-Ất		Dậu ĐOÀI-7 Canh-Tân	
	CẤN-8 Mậu Dần-Sửu	KHÂM-1 Nhâm-Quý TÝ	CÀN-6 Tuất-Hợi	
	(Thổ) Đông Bắc	(Thủy) Bắc	(Thổ) Tây Bắc	

9- Độ nhanh chậm của ứng nghiệm

Để xác định độ nhanh hay chậm của các ứng nghiệm sẽ xảy ra, người ta dựa vào các số chỉ thời gian khi gieo quẻ. Nếu không lấy thời gian mà quẻ chỉ dựa vào hình tượng hay sắc thái của sự vật để tìm, thì ta dựa vào số Tiên Thiên của quẻ Thượng lẫn quẻ Hạ. Lấy hai số đó cộng lại là ra số ngày sẽ xảy ra ứng nghiệm. Nhanh thì đem chia đôi số đó; chậm thì đem nhân đôi số đó lên; trung bình thì để yên số.

Nếu dùng thời gian để gieo quẻ thì lấy tổng số của ngày, giờ, tháng, năm để tính ra số ngày ứng nghiệm, theo phương pháp như đã nói.

Ngoài ra còn căn cứ vào tình huống của người đến bói Dịch mà xác định :

+ Nếu đương sự rất vội vàng, vừa đi vừa chiêm đoán thì thời gian ứng nghiệm xảy ra sẽ rất nhanh.

+ Nếu người đó không kịp ngồi, mà đứng để chiêm đoán thì ứng nghiệm cũng xảy ra nhanh.

+ Nếu đương sự ngồi bình tĩnh để chiêm đoán thì sự việc xảy ra chậm theo số để yên không chia.

+ Nếu nằm mà chiêm bói thì thời gian ứng nghiệm sẽ chậm, số phải được nhân lên.

Phương vị của ứng nghiệm: Như trên đã nói, sự ứng nghiệm xảy ra theo trục Khâm-Ly là hợp với Không-Thời gian theo trục Tý-Ngọ (Bắc-Nam). Như vậy theo thời gian thì tháng Tý là tháng chính Bắc, thuộc quẻ Khâm, là tháng 11 âm lịch. Tháng Ngọ là tháng chính Nam, thuộc quẻ Ly, là tháng 5 âm lịch. Tháng Mão thuộc quẻ Chấn ở chính Đông, là tháng 2 âm lịch. Tháng Dậu ở chính Tây, thuộc quẻ Đoài, là tháng 7 âm lịch.

Các tháng khác cứ theo phương vị mà tính ra : Tháng Sửu, Dần, ở hướng Đông Bắc, là tháng 12 và tháng giêng âm lịch. Tháng Thìn, Ty, ở hướng Đông Nam, là tháng 3, tháng 4 âm lịch. Tháng Mùi, Thân, ở hướng Tây Nam, là tháng 6 và 7 âm lịch. Tháng Tuất, Hợi ở hướng Tây Bắc, là tháng 9, 10 âm lịch.

Tóm lại để có thể chiêm đoán quẻ Dịch được đúng, không những ta phải tuân theo trật tự 10 mục đã nêu trên mà còn phải ghi nhớ những điều cốt yếu sau đây :

- Quẻ Biến thì căn cứ vào lời “Từ” Hào biến và quẻ Biến để giải đoán. Quẻ Bất Biến (không có Hào biến) thì căn cứ vào “Tượng” quẻ Gốc mà giải đoán.

- Phải tìm được Thể và Dụng qua “Tượng” của các quẻ để suy luận. Tượng quẻ là rất quan trọng để phát biểu ý kiến sau khi đã nắm vững Tam Yếu. Người xưa nói : “Biết được Tượng thì cái lý đã chứa sẵn trong đó”.

- Mỗi quẻ đều có “số” của nó. Mỗi Hào cũng có số của nó. Tùy theo từng sự việc cụ thể, từng không gian, từng thời gian khác nhau mà các “số” có ý nghĩa khác nhau về không gian to nhỏ, về thời gian ngắn dài, về độ cao, chiều sâu, hay số lượng, trọng lượng của ứng nghiệm. Cái “lý” của “số” phải phù hợp với mỗi tình huống khác nhau đó.

- Cuối cùng cái “Thần” của sự giải đoán là sự kết hợp nhuần nhuyễn và hợp lý ba yếu tố “Tượng”, “Số”, “Lời Từ” (Quái Từ và Hào từ) cùng khả năng quan sát tinh tường và nhạy bén thông qua Nhìn, Nghe và Trực giác của người giải Dịch (Tam Yếu). Đây vừa là khoa học (Tượng số Nhi phân) vừa là nghệ thuật cần phải dày công nghiên cứu và thực nghiệm mới nắm bắt được.

III- Ý nghĩa dự báo từng nhóm quẻ “Bát Thuần”

Các mục trên chúng ta đã xét nguyên lý biến hoá của các Trùng quái và các quẻ Biến của 8 quẻ “Bát Thuần”. Thực tế 64 Trùng Quái cũng là do những quẻ biến của 8 quẻ Trùng này tạo thành. Vì vậy có thể xếp 64 Trùng Quái thành 8 nhóm cơ bản theo 8 quẻ “Bát Thuần”, mỗi nhóm là 8 quẻ. Chúng cùng mang chung một “Hành” bản mệnh với quẻ Bát Thuần gốc, cũng như có cùng một phương vị trong 8 hướng của không gian giống như quẻ Bát Thuần gốc, bởi vì không gian chỉ có 8 hướng. Khi vận động, 8 hướng bị chi phối bởi 8 quẻ Hậu Thiên cơ bản. Hướng của 8 quẻ Hậu Thiên cơ bản này cũng là hướng của 8 “Trùng Quái Bát Thuần”. Các quẻ Biến của các Trùng Quái Bát Thuần này cũng phải ở cùng một hướng với quẻ Bát Thuần gốc. Nếu ta sắp xếp tất cả các quẻ Biến theo 8 nhóm quẻ gốc, ta có thể định vị toàn bộ 64 Trùng quái trong 8 hướng của không gian (xem lại hình 52 chương VIII). Mỗi nhóm quẻ đó cũng có chung một số tính chất và cùng mang chung những quy ước cơ bản để dùng cho dự báo. Những tính chất và quy ước đó như sau :

1- Nhóm quẻ thuộc Càn : Hành Kim (dương); gồm 8 quẻ : quẻ Bát Thuần Càn và 7 Biến quái :

- | | |
|--------------------|-----------------------|
| 1) Thuần Càn | 5) Phong/Địa=Quan |
| 2) Thiên/Phong=Cầu | 6) Sơn/Địa=Bác |
| 3) Thiên/Sơn=Độn | 7) Hòa/Địa=Tấn |
| 4) Thiên/Địa=Bĩ | 8) Hòa/Thiên=Đại Hữu. |

1.1 : Số của nhóm : Thuộc bốn số (1,6 - 4 và 9). Số 1 là số thứ tự Tiên Thiên của quẻ Gốc; số 6 là số cung Lạc Thư của quẻ Hậu Thiên; số 4 và 9 là 2 số “sinh thành” của bản mệnh thuộc Kim.

1.2 : Tính chất : Cứng, mạnh, tích cực. Hanh thông (như khi mạch điện được đóng liền, dòng điện chạy qua, sự việc được mở ra thông suốt).

1.3 : Thời gian : Cuối Thu, giữa tháng 9 và tháng 10, thời hưng thịnh của Càn-Kim.

1.4 : Can Chi tương ứng : Hai Can : Tân-Canh (Kim); Hai Chi : Tuất-Hợi.

1.5 : Ý nghĩa Thiên Văn : Là khí Dương, là Trời. Là băng tuyết, mưa đá.

1.6 : Ý nghĩa Địa Lý : Thuộc phương Tây Bắc, nơi khô ráo, vùng cao, cảnh quan đẹp. Nơi yên tĩnh, chốn Đế đô.

1.7 : Ý nghĩa Nhân sự : Trong gia đình là Cha, chú, bác, người già cả.

Ngoài xã hội là Vua, chúa, các quan to, các danh nhân. Là quan cai trị dân trong vùng, là người quân tử, người cao thượng.

1.8 : Về Nhân thể và bệnh tật : Càn đại diện cho phần cứng của cơ thể như đầu, khung xương. Ngũ Tạng thì Càn thuộc Phế-Kim, phần Thượng Tiêu (tức 1/3 trên của cơ thể, từ cơ Hoàn trở nên). Về bệnh, Càn chỉ bệnh ở đầu, ở xương cốt, ở Phổi.

1.9 : Về Gia Trạch : Quẻ Càn chỉ lâu đài, chốn công đường, dịch xá.

Về Mộ mà chôn cất : hợp hướng Tây Bắc, nơi đồi núi khô ráo, khí mạnh, phát về mùa Thu.

1.10 : Các ý nghĩa dự báo khác : Quẻ Càn hưng thịnh về mùa Thu, mùa Xuân dễ gặp may mắn, mùa hạ dễ có tai hoạ, mùa đông bất lợi.

+ Xuất hành lợi hướng Tây Bắc.

+ Cầu tài lợi về mùa Thu, mùa Xuân. Số giàu sang, có nhiều cửa cái, châu báu.

+ Cầu Danh, dễ đạt danh vị, dễ thăng quan tiến chức.

+ Phụ nữ có thai, sinh vào mùa Thu dễ đẻ, thuận lợi; mùa hè bất lợi.

2- Nhóm quẻ Thuộc Khôn : Hành Thổ (âm); gồm 8 quẻ : quẻ Thuần Khôn và 7 quẻ Biến :

- | | |
|-------------------|------------------------|
| 1) Bát Thuần Khôn | 5) Lôi/Thiên=Đại Tráng |
| 2) Địa/Lôi=Phục | 6) Trạch/Thiên=Quái |
| 3) Địa/Trạch=Lâm | 7) Thủy/Thiên=Nhu |
| 4) Địa/Thiên=Thái | 8) Thủy/Địa=Tỳ. |

2.1 : Số của nhóm : Thuộc bốn số (8, 2 và 5, 10). Số 8 là số Tiên Thiên của quẻ Khôn. Số 2 là số cung của Lạc Thư của quẻ Hậu Thiên. Số 5 và 10 là số "sinh-thành" của Hành Thổ, bản mệnh của Khôn.

2.2 : Tính chất : Mềm yếu, nhu thuận, bao dung (tiếp nhận tất cả).

2.3 Về Thời gian : Bốn tháng giao mùa : tháng 3, tháng 6, tháng 9 và tháng 12 của năm. Đó là thời gian Quái Khí vượng. Ngày vượng là các ngày 2, 8, 5 và 10.

2.4 : Can Chi tương ứng : Hai Can : *Kỷ và Mậu*; Hai Chi : *Mùi, Thân*.

2.5 : Ý nghĩa Thiên văn : là Khí âm, là mặt Trăng. Trời nhiều mây; sương mù.

KINH DỊCH VÀ HỆ NHỊ PHÂN

2.6 : Ý nghĩa Địa lý : Là nơi đất bằng, nơi đồng ruộng, miền Trung du bằng phẳng.

2.7 : Ý nghĩa Nhân sự : Trong gia đình là người mẹ (hay mẹ kế), là bà già. Ngoài xã hội là số động, là dân chúng, là đàn bà. Dành cây, nhà nông.

2.8 : Về Nhân Thể và bệnh tật : Quẻ Khôn đại diện cho phần mềm của cơ thể, các cơ bắp, phần bụng, phần “trung tiêu” (tức 1/3 giữa cơ thể từ cơ Hoành đến rốn, vì vậy người bụng to cũng thuộc quẻ Khôn). Về Phụ Tạng là Tỳ Vị.

Về bệnh, quẻ Khôn chỉ bệnh về phần mềm, bệnh cơ bắp hay bệnh Tỳ Vị.

2.9 : Về Gia Trạch : Quẻ Khôn đại diện cho sự yên tĩnh nơi cư trú. Nơi khí âm thịnh. Nơi địa thế bằng phẳng; miền trung du phì nhiêu; khe đụn.

Về mồ mã, chôn cất lợi hướng Tây Nam, nơi đất thấp, bằng phẳng, Vượng Tứ Quý.

2.10 : Các ý nghĩa dự báo khác : Quẻ Khôn lợi về các tháng giao mùa, về mùa Hạ, Xuân, Thu bất lợi vì là thời gian Quái Khí suy. Xuất hành lợi hướng Tây Nam. Cầu tài lợi : dễ phát nghề làm nông. Có nhiều ruộng đất. Dễ kiếm tiền bằng nghề gốm sứ, nghề kinh doanh bông vải, tơ lụa hay chăn nuôi.

Cầu danh : Lợi ở sự nhún nhường, nhu thuận, bao dung.

Phụ nữ có thai sinh đẻ dễ, lợi về các tháng tứ quý; không lợi về mùa Xuân (là mùa Thổ bị Mộc vượng khắc chế)

3- Nhóm quẻ thuộc Chấn : Hành Mộc (dương); gồm 8 quẻ, quẻ Thuần Chấn và 7 quẻ Biến :

- | | |
|-----------------------|--------------------------|
| 1) Quẻ Bát Thuần Chấn | 5) Địa/Phong = Thăng |
| 2) Quẻ Lôi/Địa = Dư | 6) Thủy/Phong = Tỉnh |
| 3) Lôi/Thủy = Giải | 7) Trạch/Phong = Đại Quá |
| 4) Lôi/Phong = Hằng | 8) Trạch/Lôi = Tù |

3.1 : Số của nhóm : Thuộc bốn số (4, 3 và 3, 8). Số 4 là thứ tự Tiên Thiên của quẻ Chấn; số 3 là cung Lạc Thư của quẻ Chấn Hậu Thiên; hai số 3 và 8 là hai số “sinh-thành” của Hành Mộc, bản mệnh của quẻ Chấn.

3.2 : Tính chất : Động, tiếng âm vang xa. Sự giận dữ; việc kinh sợ; việc

khẩn cấp.

3.3 : Về Thời gian : Mùa hanh vượng; mùa Xuân, tháng giêng, hai. Sáng sớm, giờ Mão. Ngày vượng : mồng 3, mồng 4 và mồng 8.

3.4 : Can Chi tương Ứng : Hai Can : *Giáp, Ất*; Hai Chi : *Mão, Dần*.

3.5 : Ý nghĩa Thiên Văn : Là trời có sấm, là động. Là buổi sáng, lúc mặt trời mọc.

3.6 : Ý nghĩa Địa Lý : Nơi có cây cối tươi xanh, tre trúc tốt. nơi có đường đi rộng lớn; nơi huyền ảo, nhiều tiếng động. Hướng chính Đông.

3.7 : Ý nghĩa Nhân sự : Trong gia đình là anh cả, con trai trưởng. Ngoài xã hội là người hiếu động, dân miền thượng du.

3.8 : Về Nhân Thể và bệnh tật : Quẻ Chấn là chân, là đùi; Phủ Tạng là Gan (thuộc mộc). Về bệnh chỉ bệnh của Gan, bệnh ở chân, ở đùi, hoặc bệnh gây lo âu, kinh sợ.

3.9 : Về Gia Trạch : Chỉ lầu gác lợi về hướng Đông, cạnh rừng cây hay nơi có cây cối xanh tốt. Mồ mả, chôn cất lợi về hướng Đông, về mùa xuân, nơi có cây xanh. Bất lợi về mùa thu.

3.10 : Các ý nghĩa dự báo khác : Quẻ Chấn vượng về Xuân, Hè; bất lợi về Thu, Đông, vì là quẻ thuộc sự sinh trưởng của cây cối, của Hành Mộc vượng.

Xuất hành lợi hướng đông. Cầu tài lợi : dễ thành đạt với nghề làm rừng, nghề liên quan đến cây cỏ, lâm sản. Dễ thất bại với các nghề liên quan đến “ngũ kim”.

Câu danh : thích hợp với hành động, tháo vát, năng nổ, dễ nổi danh. Không thích hợp với nghề bàn giấy, công tác tĩnh tại.

Phụ nữ có thai, sinh nở dễ vào Xuân, Hè. Mùa Thu hay gặp bất trắc. Thai đầu dễ sinh con trai. Người thuộc quẻ này tính hay lo sợ vẫn vợ, dễ bị kinh động.

4- Nhóm quẻ thuộc Tốn : Hành Mộc (âm), gồm 8 quẻ, quẻ Thuần Tốn và 7 quẻ Biến :

1) Bát Thuần Tốn

5) Thiên/Lôi = Vô Vọng

2) Phong/Thiên = Tiểu Súc

6) Hỏa/Lôi = Phệ Hạp

3) Phong/Hỏa = Gia nhân

7) Sơn/Lôi = Di

KINH DỊCH VÀ HỆ NHỊ PHÂN

4) Phong/Lôi = Ích

8) Sơn/Phong = Cỏ.

4.1 : Số của nhóm : Thuộc bốn số (5, 4 và 3, 8). Số 5 là thứ tự Tiên Thiên của quẻ Tốn. Số 4 là cung Lạc Thư của quẻ Tốn Hậu Thiên. Hai số 3 và 8 là hai số “sinh-thành” của Mộc, bản mệnh của Tốn.

4.2 : Tính chất : Nhu hoà, xuyên thấu, nhún nhường. Ngoài cứng, trong mềm.

4.3 : Về Thời gian : Giao thời giữa Xuân Hè, thuộc tháng ba, giờ Thìn, Ty. Ngày ứng : mồng 3, mồng 5 và mồng 8.

4.4 : Can Chi tương ứng : Can : Ất; Hai Chi : Thìn, Ty.

4.5 : Ý nghĩa Địa Lý : Vùng đất có cây cỏ tươi tốt, hoa màu xanh tươi. Thuộc hướng Đông Nam (hướng nhiều gió và là vị trí của quẻ Tốn Hậu Thiên).

4.7 : Ý nghĩa Nhân Văn : Trong gia đình là con gái trưởng, con gái lớn. ngoài xã hội là bà quả phụ, người tu sĩ, người ở ẩn.

4.8 : Về Nhân Thể và bệnh tật : Tốn là cánh tay, bộ phận cử động nhiều. Phủ Tạng là ruột. Về bệnh tật : Chỉ bệnh tật ở cánh tay, bệnh đường ruột. Còn chỉ cảm gió, hàn tà.

4.9 : Về Gia Trạch : Chỉ nơi ở gần chợ. Lợi ở chỗ có vườn tược xanh tốt. Nơi ở yên ổn, thoáng gió. Mồ mả, chôn cất hợp hướng Đông Nam, nơi nhiều cây, thoáng gió.

4.10 : Các ý nghĩa dự báo khác : Nhóm quẻ Tốn lợi về tháng ba, bất lợi về tháng 9 thuộc Càn – Kim và tháng 10 thuộc Đoài – Kim.

Xuất hành lợi hướng Đông Nam, bất lợi hướng Tây Bắc, chính Tây.

Cầu tài lợi : dễ phát về nghề nông lâm, làm việc xuất nhập.

Cầu danh : Lợi khi gặp tu sĩ, giới văn chương. Nghề trà, hoa, trúc, mộc dễ nổi tiếng. Phụ nữ có thai, Xuân Hè dễ sinh nở. Mùa Thu hay gặp khó khăn. Lần đầu dễ sinh con gái.

5- Nhóm quẻ thuộc Khảm : Thuộc Hành Thủy; gồm 8 quẻ : Tập Khảm (bát Thuần) và 7 quẻ Biến :

1) Bát Thuần Khảm

5) Trạch/Hỏa = Cách

2) Thủy/Trạch = Tiết

6) Lôi/Hỏa = Phong

3) Thủy/Lôi = Truân

7) Địa/Hỏa = Minh Di

4) Thủy/Hỏa = Ký Tế 8) Địa/Thủy = Sư

5.1 : Số của nhóm : Thuộc **ba** số (6, 1 và 1, 6). Số 6 đầu là số thứ tư Tiên Thiên của quẻ Khảm; số 1 là số cung Lạc Thư của quẻ Hậu Thiên. Còn 1 và 6 là hai số “sinh-thành” của Thủy, bản mệnh của Khảm.

5.2 : Tính chất : Thâm hiểm; lạnh; ngoài mềm trong cứng; đặc.

5.3 : Về Thời gian : Mùa Đông; tháng 11, 12 là thời của quẻ Khảm. Các ngày vượng : mồng 1 và mồng 6.

5.4 : Can Chi tương ứng : Hai Can : *Nhâm, Quý*, Chi : *Tý*.

5.5 : Ý nghĩa Thiên Văn : Khảm là nước; là mặt Trăng; là mưa; là Tuyết, sương mù; là ban đêm.

5.6 : Ý nghĩa Địa Lý : là sông, suối, hồ ao; là vùng đất thấp có nước chảy. Phương hướng : chính Bắc.

5.7 : Ý nghĩa Nhân sự : Trong gia đình là con trai thứ. Ngoài xã hội là người sống trên sông nước. Phường trộm cướp. Kẻ vụ lợi. Kẻ có lòng nham hiểm, âm mưu khó dò.

5.8 : Về Nhân Thể và bệnh tật : Khảm là tai, là thính giác. Phủ tạng là Thận, là máu.

Về bệnh chỉ bệnh đau tai; bệnh Thận, bệnh về máu. Cảm do nước lạnh .

5.9 : Về Gia Trạch : Quẻ Khảm chỉ gia trạch hay gặp bất an, trộm cắp. Nơi ở gần sông hồ có lợi. Mồ mả, chôn cất lợi hướng Bắc, phát về mùa Đông. Bất lợi về các tháng Tứ Quý.

5.10 : Các ý nghĩa dự báo khác : Nhóm quẻ Khảm lợi về tháng Một, Chạp; hướng chính Bắc. Bất lợi về các tháng 3, 6, 9, 12 (là các tháng Thìn, Tuất, Sửu, Mùi). Xuất hành theo các hướng lợi và vào các tháng Một, Chạp là các tháng Quái khí vượng thì có lợi, tránh được các điều hại hoặc trở ngại có thể xảy ra.

Cầu tài lợi : Dễ thành công. Phát tài với các nghề liên quan đến sông nước, nghề kinh doanh thủy sản, nghề mở phòng trà, tửu quán, hàng giải khát hay kinh doanh khách sạn. Cầu danh : khó thành, hay gặp gian nan, trắc trở.

Giao thiệp cần đề phòng kẻ gian manh xảo trá. Kiện tụng thường bị bất lợi.

KINH DỊCH VÀ HỆ NHỊ PHÂN

Số bị hãm, cô độc. Nên tránh các tháng Thìn, Tuất, Sửu, Mùi. Phụ nữ sinh nở thuận về mùa Đông. Cần lưu ý là hay bị ãe khó nhất là tháng 4 tháng Tứ Quý.

6- Nhóm quẻ thuộc Ly : Thuộc Hành Hỏa; gồm 8 quẻ : quẻ Thuần Ly và 7 quẻ Biến.

- | | |
|---------------------|---------------------------|
| 1) Bát Thuần Ly | 5) Sơn/Thủy = Mông |
| 2) Hòa/Sơn = Lữ | 6) Phong/Thủy = Hoán |
| 3) Hỏa/Phong = Đỉnh | 7) Thiên/Thủy = Tụng |
| 4) Hòa/Thủy = Vị Tế | 8) Thiên/Hỏa = Đồng Nhân. |

6.1 : Số của nhóm : Thuộc các số (3, 9 và 2, 7). Số 3 là vị trí Tiên Thiên của quẻ. Số 9 là số cung Lạc Thư của quẻ Hậu Thiên. Còn 2, 7 là hai số “sinh-thành” của Hành Hỏa, bản mệnh của quẻ Ly.

6.2 : Tính chất : Trong sáng, văn minh. Ngoài cứng mà trong mềm.

6.3 : Về Thời gian : Thuộc mùa Hạ, tháng 5. Ngày vượng : mông 2, mông 3 và mông 7.

6.4 : Can Chi tương ứng : Hai Can : *Bính, Đỉnh*; Chi : *Ngo* (giữa trưa – chính Nam).

6.5 : Ý nghĩa Thiên văn : Ly là ban ngày; là Mặt Trời : là ánh sáng, tia chớp. Là ráng trời, cầu vồng.

6.6 : Ý nghĩa Địa lý : Nơi nắng nóng; nơi khô ráo. Là lò nung đồ gốm. Phương hướng : chính Nam.

6.7 : Ý nghĩa Nhân sự : Trong gia đình, Ly là con gái thứ. Ngoài xã hội là quân nhân; người đội mũ sắt. Còn chỉ giới văn chương, nghệ sĩ; người thông minh, ham học; người có tâm hồn trong sáng.

6.8 : Về Nhân Thể và Bệnh tật : Ly là mắt, là Thị giác. Phủ tạng là Tâm và vùng Thượng Tiêu, tức 1/3 trên của cơ thể (từ cơ hoành trở lên miệng). Về bệnh, chỉ bệnh về mắt, bệnh Tim và Thượng Tiêu.

6.9 : Về Gia Trạch : Quẻ Ly chỉ gia trạch yên vui, ở nơi khô ráo, sáng sủa, nhiều ánh nắng mặt trời. Chú ý ãe phòng hỏa tai.

Về mồ mã, chôn cất, lợi về hướng chính Nam, nơi khô ráo, sáng sủa.

6.10 : Các ý nghĩa dự báo khác : Quẻ Ly vượng về mùa Hạ, hướng chính Nam, tháng 5. Mùa Đông bị Thủy khắc, lại là mùa Hỏa suy, mọi

việc không lợi.

Xuất hành : bắt lợi về hướng bắc, vào tháng Một, Chạp. Đi đường thủy phải cẩn thận và nên hạn chế.

Cầu tài lợi : Dễ phát đạt. Hợp với các nghề trí óc, nghiên cứu, văn nghệ hoặc nghề văn phòng, nghề thuộc kỹ thuật nung luyện. Không hợp với các nghề liên quan đến sông nước. **Cầu Danh :** có lợi khi gặp các người hoạt động văn chương, nghệ thuật, dễ thành danh với các nghề đó. **Hôn nhân :** hay gặp trắc trở, dở dang.

Phụ nữ sinh đẻ vào mùa Hè dễ dàng, vào mùa Đông hay gặp trở ngại.

7- Nhóm thuộc quẻ Cấn : Hành Thổ (dương); gồm 8 quẻ : quẻ Thuần Cấn và 7 quẻ Biến :

- | | |
|------------------------|----------------------------|
| 1) Bát Thuần Cấn | 5) Hòa/Trạch = Khuê |
| 2) Sơn/Hòa = Bí | 6) Thiên/Trạch = Lý |
| 3) Sơn/Thiên = Đại Súc | 7) Phong/Trạch = Trung Phu |
| 4) Sơn/Trạch = Tôn | 8) Phong/Sơn = Tiêm. |

7.1 : Số của Nhóm : thuộc các số (7, 8 và 5, 10). Số 7 là vị trí Tiên Thiên của quẻ. Số 8 là số cung Lạc Thư của quẻ Hậu Thiên, Còn 5 và 10 là hai số “sinh-thành” của Thổ, bản mệnh của quẻ Cấn.

7.2 : Tính chất : Tĩnh lặng. Dừng lại, cản trở. Đứng yên (Tĩnh). Vật lồi lên. Sự quay lưng lại, sự trở ngại. Tĩnh do dự.

7.3 : Về Thời gian : Tháng ứng nghiệm là giữa Đông và Xuân, thuộc tháng 12. Ngày ứng : mồng 5, mồng 7, mồng 8 và 10.

7.4 : Can Chi tương ứng : Hai Can : *Sửu, Dần*; chi : *Mậu*.

7.5 : Ý nghĩa Thiên văn : Thiên tượng là mây mù; Thiên sắc là màu xanh xám. Phương hướng là Đông Bắc.

7.6 : Ý nghĩa Địa lý : Cấn là núi, chỉ nơi núi non; đường núi khó khăn. Chỉ hướng Đông Bắc.

7.7 : Ý nghĩa Nhân sự : Trong gia đình là con trai út. Ngoài xã hội chỉ trai tráng, dân trong núi, người ở ẩn, kẻ an nhàn.

7.8 : Về Nhân Thể và bệnh tật : Cấn chỉ ngón tay trở, chỉ Mũi (Khứu giác). Còn chỉ lưng, chỉ xương.

Về bệnh, chỉ bệnh ở Mũi, ở ngón tay. Bệnh đau lưng, đau xương.

7.9 : Về Gia Trạch : Chỉ nơi ở có núi non, gần đường lớn, chỉ sự tĩnh

KINH DỊCH VÀ HỆ NHỊ PHẦN

lặng. Ở nơi huyền não hay gặp bất ổn hoặc người trong nhà không hoà thuận. Bất lợi về mùa Xuân vì là mùa Mộc vượng, Thổ bị khắc chế.

7.10 : Các ý nghĩa dự báo khác : Quẻ Cấn lợi về hướng Đông Bắc vào tháng giữa Đông Xuân (tháng Chạp và tháng Giêng); bất lợi về Xuân Hè là các tháng Mộc vượng.

Cầu tài lợi : hay gặp trở ngại, việc khó thành. Nghề dễ thành công liên quan đến vùng núi. Cầu danh : khó khăn, khó thành danh. Hợp với chức vụ miền núi.

Hôn nhân : Không hợp với người đô thị. Trai trẻ tính hay do dự, muốn dừng lại, yên phận. Về già thường dở dang.

Phụ nữ sinh đẻ hay gặp khó khăn, nhất là về Xuân Hè, dễ bị hao tổn cơ thể.

8- Nhóm quẻ thuộc Đoài : Hành Kim (âm); gồm 8 quẻ, quẻ Thuần Đoài và 7 quẻ Biến :

- | | |
|----------------------|--------------------------|
| 1) Bát Thuần Đoài | 2) Thủy/Sơn = Kiển |
| 2) Trạch/Thủy = Khôn | 4) Địa/Sơn = Khiêm |
| 3) Trạch/Địa = Tuy | 7) Lôi/Sơn = Tiểu Quá |
| 4) Trạch/Sơn = Hàm | 8) Lôi/Trạch = Quy Muội. |

8.1 : Số của nhóm : Thuộc bốn số (2, 7 và 4, 9). Số 2 là vị trí Tiên Thiên của quẻ Đoài. Số 7 là cung Lạc Thư của quẻ Đoài Hậu Thiên. Số 4 và 9 là hai số “sinh-thành” của Hành Kim (âm), bản mệnh của quẻ Đoài.

8.2 : Tính chất : Quẻ Đoài chỉ sự vui vẻ, đẹp đẽ. Đoài là môi, miệng, nên còn chỉ những việc liên quan đến “khẩu thiệt” như ăn uống, thói hay nói nhảm, sự gièm pha v.v... Còn chỉ cả tính hư hỏng của con gái.

8.3 : Về Thời gian : Ứng vào mùa Thu, tháng 8, Ngày ứng : mồng 2, mồng 7, mồng 4 và mồng 9.

8.4 : Can Chi tương ứng : Hai Can : *Canh, Tân*; Chi : *Dậu* (chính Tây).

8.5 : Ý nghĩa Thiên Văn : Thiên tượng là Trăng non, là Sao, là mưa to.

8.6 : Ý nghĩa Địa Lý : Đoài là đầm, là ruộng trũng, ruộng nước. Còn chỉ nơi núi lở, đất sụt. Hướng chính Tây.

8.7 : Ý nghĩa Nhân sự : Trong gia đình là con gái út, là tỷ thiếp. Ngoài xã hội chỉ thiếu nữ, văn công. Còn chỉ cô đồng, bà cốt, người làm việc phiên dịch.

8.8 : Về Nhân Thế và bệnh tật : Đoài là Miệng, là Lưỡi (Vị giác). Phủ tạng là Phổi. Chỉ bệnh về Phổi, về miệng, lưỡi, cổ họng, bệnh do ăn uống từ miệng vào.

8.9 : Về Gia Trạch : Nơi ở lợi về hướng Tây, chỗ gần đầm trạch, ruộng nước. Quê Đoài chỉ gia đình vui vẻ nhưng cũng hay mất yên ổn về miệng lưỡi, lời thị phi. Mộ mả, chôn cất hợp với hướng Tây, mùa Thu. Bất lợi về mùa Hè.

8.10 : Các ý nghĩa dự báo khác : Quê Đoài là quê thuộc Tây-Kim, bất lợi về hướng Nam, và vào mùa Hạ. Xuất hành không lợi vào thời gian và hướng đã nói. Cầu tài lợi : thường gặp khó khăn vì lắm kẻ gièm pha. Nhưng dễ phát với các nghề liên quan đến khẩu thiệt, như nghề luật sư, nghề thuyết giáo, chính trị, nghề môi giới. cũng hợp với nghề y dược.

Câu danh : thường khó thành công vì dễ bị gièm pha, chê trách. Dễ thành danh với nghề y dược.

Giao dịch : hay bị rắc rối vì miệng lưỡi, chuyện linh tinh. Cần đề phòng bị kiện tụng.

Hôn nhân : gặp được điều tốt lành, tìm được vợ đẹp, nhưng cũng dễ bị gièm pha, gặp khó khăn lúc đầu.

Phụ nữ sinh đẻ dễ sinh con gái, thuận lợi về mùa Thu, hay trắc trở về mùa Hè.

*

* *

Đến đây, chúng ta đã theo cách của người xưa truyền lại, sắp xếp một cách đại lược mọi sự vật, mọi tình huống, mọi tính chất, mọi khả năng vào một trong 8 nhóm quẻ cơ bản đại diện cho 8 vị trí phương hướng cơ bản tồn tại trong không gian. Dù sao thì đó cũng chỉ là một cách sắp xếp hết sức đại lược, không thể nào đầy đủ để thỏa mãn mọi tình huống trong thực tế. Người dùng Dịch để dự báo cần phát huy chính khả năng suy diễn của bản thân để có thể sắp xếp mọi trường hợp cần dự báo vào trong nội dung các nhóm quẻ Dịch cho phù hợp thì mới có thể đạt kết quả cao. phải luôn ghi nhớ ba điều “Tam Yếu” đã được người xưa truyền lại cùng với nội dung việc gieo quẻ và diễn giải quẻ để có thể truyền đạt được cái “Thần” của mỗi quẻ.

CHƯƠNG II

TÍNH SỐ HÀ LẠC

(Còn gọi là Tám chữ Hà Lạc)

Một ứng dụng quan trọng nữa của Dịch vốn đã được lưu hành rộng rãi trong dân lâu đời, đó là môn tính số Hà Lạc cho mỗi con người để dự đoán vận mệnh của họ. Xuất phát điểm của lòng tin này cũng là do lòng tin ở Dịch lý. Dịch đã chỉ ra rằng, “vạn vật, trong đó dĩ nhiên gồm cả con người, đều phải tuân theo những quy luật biến dịch chung của Vũ Trụ; mà những quy luật này lại thể hiện trong sự biến hoá của các con số viết theo cơ chế Nhị phân”. Vì vậy con người có thể tìm hiểu chính mình thông qua các con số. Còn các con số tuy sinh ra vô vàn nhưng về cơ bản chỉ có 10 số đếm mà thôi (gồm 5 số sinh và 5 số thành) mà chúng ta đã khảo sát trong bảng Hà Đồ. Khi các con số biến chuyển để tạo ra cái “Dụng” của chúng, thì chúng tuân theo quy luật của “Lạc Thư”. Các con số, dù có sinh ra bao nhiêu, cũng không thoát khỏi bốn phương tám hướng của Không gian, cũng như không thể ra ngoài vòng Thời gian của các chu trình Giáp Tý- Quý Hợi. Chúng ta đã biết, Thiên văn học ngày nay cũng như xưa kia hàng ngàn năm trước, con người đã biết, một năm thời tiết bằng một vòng quả Đất quay quanh mặt Trời, có độ dài là 365,25 ngày. Một đại chu kỳ 60 năm thời tiết có 21.914,5 ngày. Theo âm-dương lịch xưa, mỗi ngày chia ra làm 12 giờ (1 giờ âm-dương lịch bằng 2 giờ dương lịch). Trong 60 năm của một vòng Giáp Tý có tất cả là $(21.914,5 \times 12) = 262.974$ giờ. Mỗi giờ là một vị trí trong “Không-Thời gian” của 60 năm. Như vậy là một người sinh vào giờ nào, ngày nào, tháng nào, năm nào là đã có một vị trí nhất định trong không gian và trong chuỗi thời gian 21.914,5 ngày hay 262.974 giờ của vòng 60 năm đó. Con người thông qua nghiên cứu các con số, có thể định vị được “hệ Tọa độ” Không-Thời gian của bản thân mình bằng phương pháp tính “số” Hà Lạc cho Hệ Can Chi đại diện cho ngày sinh tháng đẻ của mình. Người khai sinh ra phương

pháp này là nhà Toán học kiêm triết gia Trần Đoàn. Ông sinh vào cuối đời Đường (618-906) nổi tiếng về tinh thông Dịch lý. Ông đã dùng 4 mốc lớn về thời gian của mỗi người khi được sinh ra, đã được Can Chi hóa thành 4 cặp gồm 8 chữ để tính toán, định vị con người cùng tình cách và số phận của họ trong Không-Thời gian. Đó là :

1- Năm sinh; 2 – Tháng sinh; 3- Ngày sinh; 4- Giờ sinh

Cả bốn mốc đó đều phải tính theo Lịch Can Chi đã được mã hóa để đo thời gian của Á Đông xưa. Mỗi mốc được ký hiệu bằng một cặp Can Chi và như vậy ta có 4 cặp gồm 8 chữ. Mỗi chữ này sẽ được đối chiếu với số của chúng trong Hà Đồ và Lạc Thư để tìm quỹ đạo tương ứng, nên gọi là “Bát Tự Hà Lạc”. Ví dụ một người được sinh ra vào đúng nửa đêm ngày mồng 10 tháng ba năm 2000. Ta phải đổi ngày giờ đó ra âm-dương lịch theo Can Chi. Tra trong Lịch, ta có : năm 2000 là năm Canh Thìn; tháng ba dương là tháng hai năm Canh Thìn tức tháng Kỷ Mão; ngày mồng 10 dương là ngày mồng 5 âm, tức ngày Đinh Mão; nửa đêm ngày Đinh Mão thuộc giờ Canh Tý. Kết quả ta có tám chữ Can Chi là :

- + Giờ Canh Tý
- + Ngày Đinh Mão
- + Tháng Kỷ Mão
- + Năm Canh Thìn.

Muốn sử dụng được tám chữ đó để dự đoán số Hà Lạc, ta phải thuộc những quy ước “hoạt hóa” hệ Can Chi theo Dịch cũng như sự định vị chúng qua bảng Hà Đồ và Lạc Thư mà chúng ta đã nghiên cứu ở các phần trên.

Phương pháp lấy số Tử vi sau này cũng dựa theo sự “định vị” về không gian và thời gian như trên để tính ra các lá số khác nhau. Trong Tử Vi thì số giờ trong 60 năm được nhân đôi để phù hợp với sự phân cực “âm dương” của các lá số. Kết quả ta có $262.874 \times 2 = 525.948$ lá số. Các lá số đó là để biểu hiện những tính chất khác nhau của các hệ Toạ Độ Không-Thời gian tính theo giờ. Người xưa cho rằng, con người sinh ra ở hệ Toạ Độ nào thì phải chịu sự chi phối bởi những tính chất đặc trưng của hệ Toạ Độ đó. Chính những tính chất của hệ Toạ Độ quyết định cả “thể chất” lẫn “khí chất” căn bản của mỗi người. Khoa Hà Lạc thì tìm những tính chất đặc trưng cho từng hệ Toạ Độ qua các quẻ Dịch, rồi giải đoán

KINH DỊCH VÀ HỆ NHỊ PHÂN

què bằng “tượng số” và “lý số”. còn Khoa Tử vi thì quy những tính chất của các hệ Toa Độ vào 108 yếu tố cơ bản, gọi là “Tinh” (ngôn ngữ thông thường dịch chữ Tinh là “sao”, thành 108 sao Tử Vi), cùng mối tương tác “tương sinh, tương phản” của chúng, tạo thành những “Thế” khác nhau của vận mệnh con người. Cho nên có thể nói rằng, tám chữ Hà Lạc hay số Tử Vi là những phương pháp phân loại con người theo vị trí Không Thời gian của người xưa. Đúng hay sai thì đây cũng là một công trình nghiên cứu của các học giả xưa để lại trong kho tàng văn hoá cổ, rất kỳ lạ và đầy tri tuệ, có sức hấp dẫn rất lớn. Nếu coi đó là một môn phân loại nhân học cổ thì rất đáng cho chúng ta bỏ thì giờ tìm hiểu lại, vì chưa có một công trình nào trên thế giới lại đi sâu vào tính cách và số phận con người như môn “số Hà lạc” và “số Tử Vi” là những môn ứng dụng của Dịch cổ. Nó khác các công trình khoa học hiện đại là không chia cắt mỗi vấn đề ra thành nhiều mẫu riêng biệt để đi sâu nghiên cứu từng chi tiết cụ thể và dựa trên thực nghiệm để chứng minh. Ở đây, là một công trình có tính tổng hợp về con người bao gồm nhân tướng, tính cách và khí chất lẫn những điều kiện không – thời gian mà cá nhân đó sống để biết những quy luật vận động về cuộc đời và vận mệnh của mỗi cá thể. Nó dựa trên “Tượng Số” để xuất ý, để cao phương pháp nhận thức “lý trí” thông qua trực giác và kinh nghiệm. Như vậy phương pháp nghiên cứu khoa học hiện đại và khoa nhân học cổ trái ngược nhau. Không thể đơn thuần coi phương pháp nào là đúng đắn, phương pháp nào là sai hoàn toàn, mà cả hai đều phải dùng đến; chúng là hai phương pháp đối xứng nhau, làm âm dương cho nhau, bổ sung cho nhau. Chúng “tương phản” nhưng “bất khả tương vô” như tư tưởng của Dịch.

Có người đặt câu hỏi : “Có hàng tỷ người trên trái đất, vận mệnh của mỗi người một khác, mà lại chỉ bao gồm trong 64 quẻ Dịch hay nhiều lắm là trong nửa triệu lá số Tử Vi, như vậy thì sẽ có hàng triệu người cùng chung một lá số và số phận họ sẽ giống hệt nhau ? Điều đó khó có thể chấp nhận ! Để trả lời câu hỏi đó, ta cần nêu ra một câu hỏi khác mà ai cũng nhận thấy là đúng : “Tại sao cũng có hàng tỷ người mà người ta lại chỉ phân ra làm hai loại là đàn ông và đàn bà nhưng lại tuyệt đối đúng ? Lẽ nào số phận của một nửa số đàn ông hay một nửa số đàn bà trên toàn cầu lại giống hệt nhau ! Hai loại đó đúng về mặt giới tính, nhưng không phải ai cùng giới là giống y hệt nhau. Rõ ràng đã quan niệm là một môn

“phân loại học” thì nó có tiêu chí của việc phân loại đó. Tiêu chí ở đây là dựa theo hệ “Toạ độ không-thời gian” của từng “giờ, ngày, tháng, năm sinh” và những tính chất đặc trưng của Vũ Trụ (Trời Đất) đối với từng vị trí đi, mà người xưa gọi là “sao” tạo thành. Vậy những “sao” này là do chủ quan của con người bày đặt ra hay có thực? Như trên ta đã đề cập đến, “sao” chỉ là danh từ chỉ những tính chất của vị trí đó, mà những tính chất này là hệ quả của sự hoạt hoá Hệ Can Chi theo Dịch lý tạo thành, cụ thể là theo “Âm Dương – Ngũ Hành”. Việc chia ra tới trên nửa triệu trường hợp là đã quá lớn, nhưng nó rất hợp lý vì cùng dựa trên sự định vị theo giờ sinh, nghĩa là những người sinh cùng một ngày, giờ, tháng, năm đều có chung một vị trí “không-thời gian”. Tuy có nhiều người cùng nhóm nhưng tuyệt đối họ không giống và không thể giống nhau hoàn toàn, vì tương tác của các môi quan hệ cụ thể và chi tiết giữa từng cá thể và hoàn cảnh cụ thể của từng cá thể là vô cùng.

Theo Hà Lạc và Tử Vi thì “Vận Mệnh” con người là do tính cách và khí chất của họ tương tác với ngoại cảnh (Thiên Thời và Địa cuộc) tạo thành. Tuy nhiên việc xem xét để dự đoán được tính cách và khí chất con người một cách chính xác là rất khó khăn. Ngay Khổng Minh thời xưa, một người nổi tiếng về cách dùng người và tinh thông Dịch lý, đã đoán trước tướng Ngụy Diên sẽ làm phản sau này và đã có kế hoạch đối phó vạch sẵn từ hàng chục năm trước, cũng đã phải viết: “tính người rất khó hiểu, dung mạo thì bất nhất, hành động thì trăm ngàn lối khác nhau, khó lường... Kẻ trông hiền lành nhu thuận mà vô đạo; kẻ bề ngoài trông cung kính mà trong lòng trí trá vô lễ; kẻ trông hùng dũng nhưng lại nhát gan; kẻ có vẻ tận tụy nhưng lại bất trung...” Ông đã tìm ra bảy cách phối hợp để tìm hiểu người như sau:

- 1) Đem điều phải, lẽ trái hỏi họ để tìm hiểu chí hướng của họ.
- 2) Đem lý luận đôn họ vào thế bí để biết phản ứng đúng sai.
- 3) Lấy mưu trí thử họ để dò biết kiến thức.
- 4) Cho họ biết những khó khăn để dò xét đức Dưng.
- 5) Đưa họ vào lợi lộc để biết mức độ liêm chính.
- 6) Hẹn công việc với họ để đo lường chữ tín.
- 7) Cho họ uống rượu say để dò tâm tính. (68)

(68) “Tri nhân – Tướng Uyên” – của Gia Cát Khổng Minh (Sách cổ).

KINH DỊCH VÀ HỆ NHỊ PHÂN

Như thế là Khổng Minh đã coi trọng cái “Tâm Tướng” hơn là cái “Hình Tướng”. Trông hình tướng bên ngoài thì khó chính xác, nếu không muốn nói là nhiều khi trái ngược và oan người. Thiết tướng thời nay, khó có thể đưa ra một phương pháp tổng hợp nào hơn phương pháp của Khổng Minh xưa.

Mô tả vận mệnh con người một cách cụ thể như giải một bài toán có đáp số rành mạch là không thể được. Số Hà Lạc chỉ cho một cái hướng và có những nét lớn trong cuộc đời mỗi người, như : Thiên thời và Địa cuộc có thuận lợi hay khó khăn đối với người đó, tính cách và khả năng ứng xử cũng như Tiên Vận, Hậu vận ra sao, những Đại Vận và Tiểu Vận có những khả năng gì có thể xảy ra cùng lời khuyên về cách ứng xử. Còn những sự việc cụ thể của mỗi người thì phải do chính người đó, căn cứ vào những hướng mà quẻ đã cho, để tự tìm hiểu lấy. Để diễn tả những tình huống của vận mệnh con người nhiều khi lời nói thông thường không diễn tả nổi, hoặc phải viết quá dài mà chưa chắc người đọc đã có thể tiếp thu đúng đắn. Vì vậy ngôn ngữ Hà Lạc hay Tử Vi xưa rất hay dùng những cụm từ mang tính “hình tượng” để miêu tả những tình huống khác nhau, với thâm ý của cổ nhân là để người đọc có thể thông qua hình tượng của cụm từ mà lĩnh hội được cái “thần” của tình huống muốn mô tả. Nó vừa tốn ít lời giải thích lại vừa có thể nói được những cái không thể nói hết bằng lời. Ví dụ các cụm từ sau đây : “Hàn thuyền tại liễu” để miêu tả số phận một người khổ khổ tuyệt vọng, giống như con ve sầu bị rét lại đậu trên cành liễu, như thân phận một con người đời rét không có nơi nào vững chắc để nương tựa; “Vân đầu vọng nguyệt” để chỉ con người hay mơ tưởng hão huyền, tuy có chút ít hy vọng, nhưng chẳng biết bao giờ vận may mới đến, như người chờ trăng ra khỏi đám mây; “Y cẩm ky ngư” (áo gấm cưới trâu) để chỉ thái độ giả dối của con người, vì rằng người đã có áo gấm để mặc thì phải cưới ngựa, không ai cưới trâu; “Ngọc thụ lâm phong” (cây ngọc gặp gió) để chỉ tình cảnh một người đàn bà quyền quý gặp nạn v.v... Rất nhiều cụm từ kiểu ấy được dùng để miêu tả vận mệnh con người, bản thân người xem quẻ phải tự hiểu và phán đoán lấy.

PHƯƠNG PHÁP LẤY SỐ HÀ LẠC

Cần theo đúng trình tự sau đây :

1 – Chuyển năm, tháng, ngày, giờ sinh, thường được ghi theo Dương lịch ra 8 chữ Can Chi của Âm-Dương lịch mà ta có thói quen gọi là Âm Lịch.

2- Ghi số của Can Chi đã được hoạt hoá :

- Thiên Can theo số cung Lạc Thư của chúng.

- Địa Chi theo số “sinh-thành” của “Hành” bản mệnh của chúng đã được quy ước trong Hà Đồ.

3- Xem quẻ Nguyệt lệnh của tháng sinh để biết quẻ Tiên Thiên (quẻ Gốc) của đương sự tìm được có “đắc quái” hay “không đắc quái”; số có hợp với sự thăng giáng “âm dương” trong tượng quẻ Nguyệt lệnh hay không (tức có hợp số hay không hợp số); đúng thời hay nghịch thời.

4- Tìm tổng số Âm và tổng số Dương trong năm, tháng, ngày, giờ sinh của đương sự để so sánh với quẻ Nguyệt lệnh của tháng sinh xem có phù hợp hay không.

5- Thông qua Tổng số Âm Dương để tìm quẻ Gốc (Quẻ Gốc còn gọi là quẻ Tiên Thiên hay quẻ Bản Mệnh của đương sự). Đồng thời tìm quẻ Hố của quẻ Tiên Thiên.

6- Đánh giá đại cương Quẻ và Hào.

7- Xác định Hào Nguyên Đường của quẻ Tiên Thiên theo giờ sinh.

8- Tìm quẻ Biến hay quẻ Hậu Thiên của đương sự bằng cách hoán vị hai quẻ Thượng và Hạ của quẻ Tiên Thiên và biến Hào Nguyên Đường.

9- Xác định quẻ Thể và quẻ Dụng trong các quẻ Tiên Thiên, quẻ Hố và quẻ Hậu Thiên. Đánh giá quẻ Thể trong các quẻ đó qua sự suy vượng theo “Hành” của quẻ Thể và sự “sinh-khắc” với quẻ Dụng.

10- Tìm “Niên Mệnh” năm sinh (thông qua bảng 60 năm vòng Giáp Tý

KINH DỊCH VÀ HỆ NHỊ PHÂN

– Quý Hợi) để biết Niên Mệnh so với “Hành” quẻ Tiên Thiên tương sinh hay tương khắc? Đồng thời cũng xem quẻ Lạc Thư cung Thiên can năm sinh đóng, so với quẻ Tiên Thiên tương sinh hay tương khắc? Tương sinh là tốt, tương khắc là xấu. Mức độ còn tùy thuộc sự đánh giá chung.

12- Tìm Hóa Công cùng Thiên Nguyên Khí và Địa Nguyên Khí của hai quẻ Tiên Thiên và Hậu Thiên (Hóa Công theo Tiết Khí chủ bốn mùa. Thiên Nguyên Khí theo số Lạc Thư của Thiên Can năm sinh; còn Địa Nguyên khí thì theo số Lạc Thư của Địa Chi năm sinh).

13- Xác định các Đại Vận của đương sự bắt đầu từ Hào Nguyên Đường, cứ mỗi đại vận là 6 năm cho Hào Âm và 9 năm cho Hào Dương. Tính từ dưới lên; hết 6 Hào quẻ Tiên Thiên thì chuyển sang Hào Nguyên Đường biến của quẻ Hậu Thiên, cũng tính từ dưới lên cho đến hết 6 Hào quẻ này.

14- Xác định các Tiểu Vận hay Niên vận của đương sự trong mỗi Đại Vận thông qua xác định các quẻ cho từng năm trong Đại Vận đó.

15- Lời giải quẻ và kết luận chung.

Dưới đây chúng ta sẽ khảo sát kỹ từng bước trong trật tự trên.

I- Chuyển năm, tháng, ngày, giờ sinh từ Dương lịch sang Lịch Can Chi

Muốn chuyển đổi chính xác cần tra cứu Lịch Vạn niên theo Dịch để đối chiếu với Dương lịch đang dùng phổ biến ngày nay. Để bớt phiền phức, chúng tôi tóm tắt một số điểm chính trong việc đo thời gian bằng Hệ Can Chi của cổ nhân như sau :

1- Năm Can Chi

1.1- Năm Thời tiết và năm Can Chi: Từ thời cổ đại, các học giả Á Đông đã tính được “năm thời tiết” là một vòng mặt trời quay quanh quả Đất (vì người xưa cho là quả Đất đứng yên) mất 365 ngày 25 khắc (ngày 100 khắc). Ngày nay khoa Thiên văn hiện đại đã tính chính xác là 365 ngày 5 giờ 48 phút 45,97 giây (gần bằng 6 giờ). Lịch Á Đông xưa cũng như Lịch hiện đại đều tính tròn một năm thời tiết là 365 và $\frac{1}{4}$ ngày (tức 6 giờ). Như vậy mỗi năm đã dài lên 11 phút và gần 15 giây). Đó là độ “tuế

sai” của Dương lịch hay Lịch Mặt Trời. Phải 60 năm mới tăng lên gần nửa ngày (chính xác là 11 giờ và gần 13 phút). Phải thêm 60 năm nữa, Dương lịch mới tìm cách rút bớt đi một ngày vào các năm không nhuận để điều chỉnh độ Tuế sai. Âm lịch xưa, vì tính thời gian theo vòng Giáp Tý 60 năm, nên người xưa đã dùng ba vòng Giáp Tý là 180 năm mới điều chỉnh hết độ “tuế sai” đó. Vì thế mới sinh ra cách tính thời gian theo Tam Nguyên – Cửu Vận còn truyền lại cho đến ngày nay. Ở đây ta không đi sâu vào vấn đề làm lịch (69) chỉ cần biết bảng Tam Nguyên – Cửu Vận cuối cùng là thời chúng ta đang sống để đối chiếu với dương lịch là đủ.

1.2- Năm khởi đầu của Lịch Can Chi: Người xưa đã dùng ngày mở đầu kỷ nguyên Lịch Can Chi là ngày Giáp Tý, tháng Giáp Tý, năm Giáp Tý, giờ Giáp Tý vào một thời điểm xa xưa, dựa vào quan sát Thiên Văn. Thời điểm đó là lúc Mặt Trời, Mặt Trăng, Quả Đất cùng 5 Hành Tinh trong Hệ Thái Dương là sao Kim, sao Mộc, sao Hỏa, sao Thủy và sao Thổ cùng ở trên một đường thẳng, lấy đó làm điểm xuất phát để tính vòng Giáp Tý đầu tiên.

Căn cứ theo nguyên lý đó, từ thời nhà Hán, người Trung Quốc đã tính sự tuần hoàn của vòng Giáp Tý từ thời thượng cổ trở lại. Sau này, qua chiều dài lịch sử, việc tính thời gian đã được sửa đổi nhiều lần cho phù hợp với sự biến động của thời tiết bốn mùa và sự tiến bộ của phương pháp làm lịch.

1.3- Tam Nguyên – Cửu Vận: Mãi đến đời nhà Tống sau này mới ra đời cách chia thời gian theo Tam Nguyên – Cửu Vận để điều chỉnh độ “Tuế sai” của Mặt Trời. Mỗi Tam Nguyên 180 năm là một Đại Chu kỳ thời tiết, gồm ba Nguyên. Mỗi Nguyên là một vòng Giáp Tý – Quý Hợi 60 năm, lại được chia thành ba Vận; Tam Nguyên thành 9 Vận.

- Thượng Nguyên : Tức vòng Giáp Tý đầu tiên, gồm ba Vận 1, 2 và 3.
- Trung Nguyên : Tức vòng giáp Tý – Quý Hợi thứ hai, gồm ba Vận 4, 5 và 6.
- Hạ Nguyên : Tức vòng Giáp Tý – Quý Hợi cuối cùng, gồm ba Vận 7, 8 và 9.

(69) Xem Tam Nguyên Cửu Vận trong sách “Nguyên lý chọn ngày theo lịch Can Chi” của Hoàng Tuấn – Nhà XB Văn Hóa Thông tin, Hà Nội 1999.

KINH DỊCH VÀ HỆ NHỊ PHÂN

Như vậy theo lịch xưa thì hiện nay vào năm 2001 (năm Canh Thìn), chúng ta đang sống trong năm thứ 18 của Vận thứ bảy Hạ Nguyên từ 1984 đến 2043. Vận 7 còn kéo dài đến hết năm 2003, sẽ bước sang Vận 8 Hạ Nguyên từ năm 2004 đến hết 2023. Vận 9 Hạ Nguyên sẽ từ năm 2024 đến hết năm 2043. (xem bảng Tam Nguyên – Cửu Vận từ 1864 đến 2043 trang dưới).

Để tiện theo dõi tra cứu khi cần, ta có thể tham khảo thêm bảng chia thời gian theo Tam Nguyên – Cửu vận từ đời Tống, được các nhà nghiên cứu Trung Quốc đối chiếu so sánh với Công Lịch, trước và sau Công Nguyên (trang dưới) (69).

**CÁC VÒNG GIÁP TÝ CỦA TAM NGUYÊN – CỬU VẬN
TỪ NĂM 1864 ĐẾN NĂM 2043**

(Ghi theo trật tự mỗi vòng 6 con Giáp)

Thượng Nguyên Vòng Giáp Tý I	Dương Lịch	Trung Nguyên Vòng Giáp Tý II	Dương Lịch	Hạ Nguyên Vòng Giáp Tý III	Dương Lịch
Vận 1: 1864-1883		Vận 4: 1924-1943		Vận 7: 1844-2003	
1- Giáp Tý	1864	1- Giáp Tý	1924	1- Giáp Tý	1984
2- Ất Sửu	1865	2- Ất Sửu	1925	2- Ất Sửu	1985
3- Bính Dần	1866	3- Bính Dần	1926	3- Bính Dần	1986
4- Đinh Mão	1867	4- Đinh Mão	1927	4- Đinh Mão	1987
5- Mậu Thìn	1868	5- Mậu Thìn	1928	5- Mậu Thìn	1988
6- Kỷ Ty	1869	6- Kỷ Ty	1929	6- Kỷ Ty	1989
7- Canh Ngọ	1870	7- Canh Ngọ	1930	7- Canh Ngọ	1990
8- Tân Mùi	1871	8- Tân Mùi	1931	8- Tân Mùi	1991
9- Nhâm Thân	1872	9- Nhâm Thân	1932	9- Nhâm Thân	1992
10- Quý Dậu	1873	10- Quý Dậu	1933	10- Quý Dậu	1993
11- Giáp Tuất	1874	11- Giáp Tuất	1934	11- Giáp Tuất	1994
12- Ất Hợi	1875	12- Ất Hợi	1935	12- Ất Hợi	1995
13- Bính Tý	1876	13- Bính Tý	1936	13- Bính Tý	1996
14- Đinh Sửu	1877	14- Đinh Sửu	1937	14- Đinh Sửu	1997
15- Mậu Dần	1878	15- Mậu Dần	1938	15- Mậu Dần	1998
16- Kỷ Mão	1879	16- Kỷ Mão	1939	16- Kỷ Mão	1999
17- Canh Thìn	1880	17- Canh Thìn	1940	17- Canh Thìn	2000
18- Tân Ty	1881	18- Tân Ty	1941	18- Tân Ty	2001
19- Nhâm Ngọ	1882	19- Nhâm Ngọ	1942	19- Nhâm Ngọ	2002
20- Quý Mùi	1883	20- Quý Mùi	1943	20- Quý Mùi	2003
Vận 2: 1884-1903		Vận 5: 1994-1963		Vận 8: 2004-2023	
21- Giáp Thân	1884	21- Giáp Thân	1944	21- Giáp Thân	2004
22- Ất Dậu	1885	22- Ất Dậu	1945	22- Ất Dậu	2005
23- Bính Tuất	1886	23- Bính Tuất	1946	23- Bính Tuất	2006
24- Đinh Hợi	1887	24- Đinh Hợi	1947	24- Đinh Hợi	2007
25- Mậu Tý	1888	25- Mậu Tý	1948	25- Mậu Tý	2008
26- Kỷ Sửu	1889	26- Kỷ Sửu	1949	26- Kỷ Sửu	2009
27- Canh Dần	1890	27- Canh Dần	1950	27- Canh Dần	2010
28- Tân Mão	1891	28- Tân Mão	1951	28- Tân Mão	2011
29- Nhâm Thìn	1892	29- Nhâm Thìn	1952	29- Nhâm Thìn	2012
30- Quý Ty	1893	30- Quý Ty	1953	30- Quý Ty	2013

KINH DỊCH VÀ HỆ NHỊ PHÂN

31- Giáp Ngọ	1894	31- Giáp Ngọ	1954	31- Giáp Ngọ	2014
32- Ất Mùi	1895	32- Ất Mùi	1955	32- Ất Mùi	2015
33- Bình Thân	1896	33- Bình Thân	1956	33- Bình Thân	2016
34- Đinh Dậu	1897	34- Đinh Dậu	1957	34- Đinh Dậu	2017
35- Mậu Tuất	1898	35- Mậu Tuất	1958	35- Mậu Tuất	2018
36- Kỷ Hợi	1899	36- Kỷ Hợi	1959	36- Kỷ Hợi	2019
37- Canh Tý	1900	37- Canh Tý	1960	37- Canh Tý	2020
38- Tân Sửu	1901	38- Tân Sửu	1961	38- Tân Sửu	2021
39- Nhâm Dần	1902	39- Nhâm Dần	1962	39- Nhâm Dần	2022
40- Quý Mão	1903	40- Quý Mão	1963	40- Quý Mão	2023
Vận 3 : 1904-1923		Vận 6 : 1964-1983		Vận 9 : 2024-2043	
41- Giáp Thìn	1904	41- Giáp Thìn	1964	41- Giáp Thìn	2024
42- Ất Ty	1905	42- Ất Ty	1965	42- Ất Ty	2025
43- Bình Ngọ	1906	43- Bình Ngọ	1966	43- Bình Ngọ	2026
44- Đinh Mùi	1907	44- Đinh Mùi	1967	44- Đinh Mùi	2027
45- Mậu Thân	1908	45- Mậu Thân	1968	45- Mậu Thân	2028
46- Kỷ Dậu	1909	46- Kỷ Dậu	1969	46- Kỷ Dậu	2029
47- Canh Tuất	1910	47- Canh Tuất	1970	47- Canh Tuất	2030
48- Tân Hợi	1911	48- Tân Hợi	1971	48- Tân Hợi	2031
49- Nhâm Tý	1912	49- Nhâm Tý	1972	49- Nhâm Tý	2032
50- Quý Sửu	1913	50- Quý Sửu	1973	50- Quý Sửu	2033
51- Giáp Dần	1914	51- Giáp Dần	1974	51- Giáp Dần	2034
52- Ất Mão	1915	52- Ất Mão	1975	52- Ất Mão	2035
53- Bình Thìn	1916	53- Bình Thìn	1976	53- Bình Thìn	2036
54- Đinh Ty	1917	54- Đinh Ty	1977	54- Đinh ty	2037
55- Mậu Ngọ	1918	55- Mậu Ngọ	1978	55- Mậu Ngọ	2038
56- Kỷ Mùi	1919	56- Kỷ Mùi	1979	56- Kỷ Mùi	2039
57- Canh Thân	1920	57- Canh Thân	1980	57- Canh Thân	2040
58- Tân Dậu	1921	58- Tân Dậu	1981	58- Tân Dậu	2041
59- Nhâm Tuất	1922	59- Nhâm Tuất	1982	59- Nhâm Tuất	2042
60- Quý Hợi	1923	60- Quý Hợi	1983	60- Quý Hợi	2043

1.4: Tính năm theo Tiết Lập Xuân: Khác các phép tính khác lấy năm từ mông một tháng giêng, phép lấy số Hà Lạc lại tính năm bắt đầu từ Tiết Lập Xuân. Tiết này nhiều năm lại rơi vào tháng chạp năm cũ, vì vậy mặc dầu đang tháng chạp nhưng cứ tính từ Tiết Lập Xuân trở đi là năm mới. Trái lại, có năm Tiết Lập Xuân lại muộn, rơi vào một ngày trong thượng tuần hay trung tuần tháng giêng; như vậy những ngày trước Tiết Lập Xuân, dù đã sang năm mới vẫn phải tính năm cũ, còn năm mới thì phải tính từ ngày Lập Xuân trở đi. Cần ghi nhớ điều này để tránh nhầm lẫn khi chuyển năm sinh từ dương lịch sang âm lịch đối với những người sinh vào cuối tháng 12 hoặc đầu tháng giêng hàng năm. Trường hợp sinh vào tháng 12 năm cũ nhưng lại thuộc năm mới vì đã có tiết Lập Xuân, được gọi "*Lệch năm sinh tiến bộ*" hay "*lệch tiến*". Ngược lại, trường hợp sinh vào tháng giêng năm mới nhưng chưa đến Tiết Lập Xuân thì vẫn tính theo năm cũ, được gọi là "*lệch năm sinh thoái bộ*" hay "*lệch thoái*".

Để biết rõ Tiết Lập Xuân các năm ta cần tra trong Vạn Niên Lịch. Để tiện lợi trong việc tính toán thực hành của bạn đọc chúng tôi ghi một bản tóm tắt Tiết Lập Xuân trong vòng 100 năm, từ năm Giáp Tý bắt đầu Trung Nguyên 1924 đến năm Quý Hợi 1938 là hết vòng Giáp Tý Trung Nguyên và 40 năm tiếp của vòng Giáp Tý Hạ Nguyên ta đang sống, kể từ năm 1984 đến năm Quý Mão 2023.

KINH DỊCH VÀ HỆ NHỊ PHÂN

TIẾT LẬP XUÂN 100 NĂM TỪ 1924 ĐẾN 2023

Năm Âm lịch	Năm D.Lịch	Lập Xuân		Năm Âm lịch	Năm D.Lịch	Lập Xuân	
		Âm lịch	D.Lịch			Âm lịch	D.Lịch
1- Giáp Tý	1924	1/Giêng	5/2/1924	51- Giáp Dần	1974	13/Giêng	4/2/1974
2- Ất Sửu	1925	12/Giêng	4/2/1925	52- Ất Mão	1975	Từ 24/Chạp năm cũ	4/2/1975
3- Bính Dần	1926	Từ 22/Chạp năm cũ	4/2/1926	53- Bính Thìn	1976	6/Giêng	5/2/1976
4- Đinh Mão	1927	4/Giêng	5/2/1927	54- Đinh Tỵ	1977	Từ 17/Chạp năm cũ	4/2/1977
5- Mậu Thìn	1928	14/Giêng	5/2/1928	55- Mậu Ngọ	1978	Từ 27/Chạp năm cũ	4/2/1978
6- Kỷ Tỵ	1929	Từ 25/Chạp năm cũ	4/2/1929	56- Kỷ Mùi	1979	8/Giêng	4/2/1979
7- Canh Ngọ	1930	6/Giêng	4/2/1930	57- Canh Thân	1980	Từ 19/Chạp năm cũ	5/2/1980
8- Tân Mùi	1931	Từ 18/Chạp năm cũ	5/2/1931	58- Tân Dậu	1981	Từ 30/Chạp năm cũ	4/2/1981
9- Nhâm Thân	1932	Từ 29/Chạp năm cũ	5/2/1932	59- Nhâm Tuất	1982	11/Giêng	4/2/1982
10- Quý Dậu	1933	10/Giêng	4/2/1933	60- Quý Hợi	1983	Từ 22/Chạp năm cũ	4/2/1983
11- Giáp Tuất	1934	Từ 21/Chạp năm cũ	4/2/1934	61- Giáp Tý	1984	3/Giêng	4/2/1984
12- Ất Hợi	1935	2/Giêng	5/2/1935	62- Ất Sửu	1985	Từ 15/Chạp năm cũ	4/2/1985
13- Bính Tý	1936	13/Giêng	5/2/1936	63- Bính Dần	1986	Từ 26/Chạp năm cũ	4/2/1986
14- Đinh Sửu	1937	Từ 23/Chạp năm cũ	4/2/1937	64- Đinh Mão	1987	7/Giêng	4/2/1987
15- Mậu Dần	1938	5/Giêng	4/2/1938	65- Mậu Thìn	1988	Từ 17/Chạp năm cũ	4/2/1988
16- Kỷ Mão	1939	Từ 17/Chạp năm cũ	5/2/1939	66- Kỷ Tỵ	1989	Từ 28/Chạp năm cũ	4/2/1989
17- Canh Thìn	1940	Từ 28/Chạp năm cũ	5/2/1940	67- Canh Ngọ	1990	9/Giêng	4/2/1990
18- Tân Tỵ	1941	9/Giêng	4/2/1941	68- Tân Mùi	1991	Từ 20/Chạp năm cũ	4/2/1991
19- Nhâm Ngọ	1942	Từ 19/Chạp năm cũ	4/2/1942	69- Nhâm Thân	1992	1/Giêng	4/2/1992
20- Quý Mùi	1943	1/Giêng	5/2/1943	70- Quý Dậu	1993	13/Giêng	4/2/1993
21- Giáp Thân	1944	12/Giêng	5/2/1944	71- Giáp Tuất	1994	Từ 24/Chạp năm cũ	4/2/1994
22- Ất Dậu	1945	Từ 22/Chạp năm cũ	4/2/1945	72- Ất Hợi	1995	5/Giêng	4/2/1995
23- Bính Tuất	1946	3/Giêng	4/2/1946	73- Bính Tý	1996	Từ 16/Chạp năm cũ	4/2/1996
24- Đinh Hợi	1947	14/Giêng	4/2/1947				
25- Mậu Tý	1948	Từ 26/Chạp năm cũ	5/2/1948				

HOÀNG TUẤN

Năm Âm lịch	Năm D.Lịch	Lập Xuân		Năm Âm lịch	Năm D.Lịch	Lập Xuân	
		Âm lịch	D.Lịch			Âm lịch	D.Lịch
26- Kỷ Sửu	1949	7/Giêng	4/2/1949	74- Đinh Sửu	1997	Từ 27/Chạp năm cũ	4/2/1997
27- Canh Dần	1950	Từ 18/Chạp năm cũ	4/2/1950	75- Mậu Dần	1998	8/Giêng	4/2/1998
28- Tân Mão	1951	Từ 28/Chạp năm cũ	4/2/1951	76- Kỷ Mão	1999	Từ 19/Chạp năm cũ	4/2/1999
29- Nhâm Thìn	1952	10/Giêng	5/2/1952	77- Canh Thìn	2000	Từ 29/Chạp năm trước	4/2/2000
30- Quý Ty	1953	Từ 21/Chạp năm cũ	4/2/1953	78- Tân Ty	2001	12/Giêng	4/2/2001
31- Giáp Ngọ	1954	2/Giêng	4/2/1954	79- Nhâm Ngọ	2002	Từ 23/Chạp năm cũ	4/2/2002
32- Ất Mùi	1955	12/Giêng	4/2/1955	80- Quý Mùi	2003	4/Giêng	4/2/2003
33- Bình Thân	1956	Từ 24/Chạp năm cũ	5/2/1956	81- Giáp Thân	2004	14/Giêng	4/2/2004
34- Đinh Dậu	1957	5/Giêng	4/2/1957	82- Ất Dậu	2005	Từ 26/Chạp năm cũ	4/2/2005
35- Mậu Tuất	1958	Từ 16/Chạp năm cũ	4/2/1958	83- Bình Tuất	2006	7/Giêng	4/2/2006
36- Kỷ Hợi	1959	Từ 27/Chạp năm cũ	4/2/1959	84- Đinh Hợi	2007	Từ 17/Chạp năm cũ	4/2/2007
37- Canh Tý	1960	9/Giêng	5/2/1960	85- Mậu Tý	2008	Từ 28/Chạp năm cũ	4/2/2008
38- Tân Sửu	1961	Từ 19/Chạp năm cũ	4/2/1961	86- Kỷ Sửu	2009	10/Giêng	4/2/2009
39- Nhâm Dần	1962	Từ 30/Chạp năm cũ	4/2/1962	87- Canh Dần	2010	Từ 21/Chạp năm cũ	4/2/2010
40- Quý Mão	1963	11/Giêng	4/2/1963	88- Tân Mão	2011	2/Giêng	4/2/2011
41- Giáp Thìn	1964	Từ 22/Chạp năm cũ	5/2/1964	89- Nhâm Thìn	2012	13/Giêng	4/2/2012
42- Ất Ty	1965	3/Giêng	4/2/1965	90- Quý Ty	2013	Từ 24/Chạp năm cũ	4/2/2013
43- Bình Ngọ	1966	15/Giêng	4/2/1966	91- Giáp Ngọ	2014	5/Giêng	4/2/2014
44- Đinh Mùi	1967	Từ 25/Chạp năm cũ	4/2/1967	92- Ất Mùi	2015	Từ 16/Chạp năm cũ	4/2/2015
45- Mậu Thân	1968	7/Giêng	5/2/1968	93- Bình Thân	2016	Từ 26/Chạp năm cũ	4/2/2016
46- Kỷ Dậu	1969	Từ 18/Chạp năm cũ	4/2/1969	94- Đinh Dậu	2017	7/Giêng	3/2/2017
47- Canh Tuất	1970	Từ 28/Chạp năm cũ	4/2/1970	95- Mậu Tuất	2018	Từ 19/Chạp năm cũ	4/2/2018
48- Tân Hợi	1971	Từ 28/Chạp năm cũ	4/2/1971	96- Kỷ Hợi	2019	Từ 30/Chạp năm cũ	4/2/2019
49- Nhâm Tý	1972	9/Giêng	4/2/1972	97- Canh Tý	2020	11/Giêng	4/2/2020
50- Quý Sửu	1973	Từ 21/Chạp năm cũ	5/2/1973	98- Tân Sửu	2021	Từ 22/Chạp năm cũ	3/2/2021
		2/Giêng	4/2/1973	99- Nhâm Dần	2022	4/Giêng	4/2/2022
				100- Quý Mão	2023	14/Giêng	4/2/2023

2- Tháng Can Chi

Thời xưa, tháng đầu năm âm lịch bắt đầu từ tháng Tý. Cung Tý lại ứng với Tiết Đông Chí, thuộc quẻ Khảm ở chính Bắc, vì vậy lịch xưa, gọi năm bắt đầu từ tháng Tý là năm “Kiến Tý”. Từ đời nhà Hán về sau, các nhà làm lịch mới đổi, lấy tháng có Tiết “Lập Xuân” làm tháng đầu năm. Tiết này lại rơi vào cung Dần, vì vậy tháng Giêng đầu năm được gọi là tháng Dần, năm bắt đầu từ tháng Dần là năm “Kiến Dần”. Ngày nay Âm Dương Lịch ta đang dùng vẫn là lịch “Kiến Dần”. Như vậy tên Địa Chi các tháng là cố định, cứ tháng giêng là tháng Dần, tháng hai là Mão, tháng ba là Thìn, tháng tư là Tỵ, tháng năm là Ngọ, tháng sáu là Mùi, tháng Bảy là Thân, tháng tám là Dậu, tháng chín là Tuất, tháng mười là Hợi, tháng mười một là Tý, tháng mười hai là Sửu... rồi cứ thế tiếp sang năm mới. Duy chỉ tên Thiên Can các tháng là thay đổi, theo chu kỳ của vòng Giáp Tý, cứ 60 năm lại trở lại như cũ.

Căn cứ vào năm Giáp Tý đầu tiên của kỷ nguyên Can Chi (đã nói ở trên) thì tháng đầu tiên cũng là tháng Giáp Tý, sang tháng hai là tháng Ất Sửu, tháng ba là tháng Bính Dần... Cứ thế tiếp diễn, người xưa đã tính ra quy luật về 5 con “Dần” sau đây, gọi là luật “Ngũ Dần” :

- Năm Giáp, năm Kỷ : tháng Giêng là tháng *Bính Dần*;
- Năm Ất, năm Canh : tháng Giêng là tháng *Mậu Dần*;
- Năm Bính, năm Tân : tháng Giêng là tháng *Canh Dần*;
- Năm Đinh, năm Nhâm : tháng Giêng là tháng *Nhâm Dần*;
- Năm Mậu, năm Quý : tháng Giêng là tháng *Giáp Dần*.

Các tháng tiếp theo trong năm cứ theo trật tự chung của 10 Thiên can mà ghép với Địa chi của tháng. Ta có thể lập một bảng tính sẵn như sau :

TÊN CAN CHI CỦA CÁC THÁNG TRONG NĂM (LUẬT NGŨ DẦN)

Tháng	Tên Chi của Tháng	Thiên Can của năm				
		Giáp, Kỷ	Ất, Canh	Bính, Tân	Đinh, Nhâm	Mậu, Quý
Giêng	Dần	Bính Dần	Mậu Dần	Canh Dần	Nhâm Dần	Giáp Dần
Hai	Mão	Đinh Mão	Kỷ Mão	Tân Mão	Quý Mão	Ất Mão
Ba	Thìn	Mậu Thìn	Canh Thìn	Nhâm Thìn	Giáp Thìn	Bính Thìn
Tư	Ty	Kỷ Ty	Tân Ty	Quý Ty	Ất Ty	Đinh Ty
Năm	Ngo	Canh Ngọ	Nhâm Ngọ	Giáp Ngọ	Bính Ngọ	Mậu Ngọ
Sáu	Mùi	Tân Mùi	Quý Mùi	Ất Mùi	Đinh Mùi	Kỷ Mùi
Bảy	Thân	Nhâm Thân	Giáp Thân	Bính Thân	Mậu Thân	Canh Thân
Tám	Dậu	Quý Dậu	Ất Dậu	Đinh Dậu	Kỷ Dậu	Tân Dậu
Chín	Tuất	Giáp Tuất	Bính Tuất	Mậu Tuất	Canh Tuất	Nhâm Tuất
Mười	Hợi	Ất Hợi	Đinh Hợi	Kỷ Hợi	Tân Hợi	Quý Hợi
M. Một	Ty	Bính Ty	Mậu Ty	Canh Ty	Nhâm Ty	Giáp Ty
Chạp	Sửu	Đinh Sửu	Kỷ Sửu	Tân Sửu	Quý Sửu	Quý Sửu

Cũng như mốc tính năm, trong phép xem số Hà Lạc, tháng cũng được tính theo mốc Tiết Khi. Mười hai tháng bắt đầu bằng 12 Tiết dưới đây (70):

Tháng Giêng (Dần)	Bắt đầu từ Tiết <i>Lập Xuân</i>
Tháng Hai (Mão)	-nt- Kinh Trập
Tháng Ba (Thìn)	-nt- Thanh Minh
Tháng Tư (Ty)	-nt- Lập Hạ
Tháng Năm (Ngọ)	-nt- Mang Chùng
Tháng Sáu (Mùi)	-nt- Nắng oi (T.T)
Tháng Bảy (Thân)	-nt- Lập Thu
Tháng Tám (Dậu)	-nt- Bạch Lộ
Tháng Chín (Tuất)	-nt- Hàn Lộ (Mát mẻ)
Tháng Mười (Hợi)	-nt- Lập Đông
Tháng Một (Tý)	-nt- Đại Tuyết (Khô úa)
Tháng Chạp (Sửu)	-nt- Tiểu Hàn

(70) Xin xem thêm Lịch Tiết Khí 120 năm trong bảng Phụ lục cuối sách

3- Can Chi của ngày

Thường phải tra lịch hàng năm. Từ ngày Giáp Tý đầu tiên của kỷ nguyên Can Chi, các chu trình của vòng Giáp Tý 60 ngày cứ nối tiếp nhau cho đến nay. Vì tháng theo âm-dương lịch thường chỉ có 29 hay 30 ngày, lại không cố định, năm âm-dương lịch lại là năm nhuận tháng, số ngày mỗi năm nhiều ít khác nhau, từ 354 ngày đến 384 ngày, nên cách tính Can Chi ngày rất phức tạp và hay nhầm lẫn, nên người ta thường dựa vào năm thời tiết (tức năm dương lịch) để tính ra ngày Can Chi cho thuận lợi. Năm Dương lịch có số ngày cố định là 365 ngày. Các tháng đều có 30 hoặc 31 ngày riêng tháng hai có 28 ngày, chỉ năm nhuận mới có 29 ngày. (Năm nhuận được quy định là những năm chẵn có hai số cuối chia hết cho 4 là năm nhuận). Ta đã biết cứ 6 vòng Giáp Tý là 360 ngày; ta chỉ cần cộng thêm vào 5 ngày nữa (năm nhuận thì cộng thêm 6 ngày) cho đủ 365 ngày là ta có thể dễ dàng tính ra ngày Can Chi của các tháng, nếu ta biết trước một ngày trong một tháng nào đó trong năm có tên Can Chi là gì. Thông thường để cho thuận lợi trong tính toán, người ta không lấy tháng hai là tháng chỉ có 28 hay 29 ngày, mà lấy ngày mồng 1 tháng ba làm mốc. Ví dụ ngày mồng 1 tháng ba năm 1996 (Bính Tý) là ngày Đinh Dậu (tức ngày 12 tháng Giêng âm lịch), ta sẽ dễ dàng tính ra toàn bộ ngày Can Chi của năm 1996 và năm âm lịch tương ứng là năm Bính Tý. Vì ta đã biết trước, cứ cách 60 ngày sau lại đến ngày Đinh Dậu, vậy đó là các ngày 30 tháng tư, ngày 29 tháng sáu, ngày 28 tháng tám, ngày 27 tháng mười, ngày 26 tháng mười hai, và ngày 24 tháng Giêng năm sau. Nếu lại muốn biết đến ngày mồng 1 tháng ba năm sau là ngày gì thì lại phải cộng thêm 5 ngày nữa để tính (năm nhuận nhớ cộng thêm 6).

Ta sẽ dễ dàng tính ra ngày một 1 tháng ba năm 1997 là ngày Nhâm Dần (tức ngày 28 tháng giêng năm Đinh Sửu). Để tiện lợi cho việc chuyển đổi ngày Dương lịch ra ngày Âm lịch, chúng tôi đã ghi tóm lược ngày Can Chi đầu mỗi tháng các năm cùng Tiết Khí từng tháng trong 120 năm, từ năm 1900 đến năm 2020 (Xem phụ lục cuối sách).

4- Can Chi của giờ

Ngày âm lịch được chia ra làm 12 giờ, như vậy mỗi giờ âm lịch bằng hai giờ dương lịch. Giờ đầu tiên của một ngày theo âm lịch là giờ Tý, là thời gian nửa đêm, qua giờ Sửu, giờ Dần đến giờ Mão là tảng sáng, rồi

sang giờ Thìn, đến giờ Ty : đó là 6 giờ thuộc Dương. Từ giờ Ngọ là thời gian giữa trưa, qua giờ Mùi, giờ Thân đến giờ Dậu là chập tối, rồi sang giờ Tuất, giờ Hợi : đó là 6 giờ thuộc Âm. Đối chiếu với giờ Dương lịch ta có bảng dưới đây :

Đối chiếu giờ Dương lịch và giờ Âm lịch

6 giờ thuộc Dương	Giờ Tý 23-1 giờ	Giờ Sửu 1-3 giờ	Giờ Dần 3-5 giờ	Giờ Mão 5-7 giờ	Giờ Thìn 7-9 giờ	Giờ Ty 9-11 giờ
6 giờ thuộc Âm	Giờ Ngọ 11-13 giờ	Giờ Mùi 13-15 giờ	Giờ Thân 15-17 giờ	Giờ Dậu 17-19 giờ	Giờ Tuất 19-21 giờ	Giờ Hợi 21-23 giờ

Địa Chi của giờ như thế là cố định, chỉ có Thiên Can của giờ là thay đổi. Ta đã biết giờ Giáp Tý đầu tiên thuộc về năm Giáp Tý đầu tiên, tháng Giáp Tý đầu tiên, ngày Giáp Tý đầu tiên của kỷ nguyên Can Chi mà ta đã nói ở trên. Từ đó các nhà làm lịch xưa đã tính ra được quy luật về Thiên Can của giờ là phụ thuộc vào Thiên Can của ngày. Chỉ cần biết Thiên Can giờ Tý của mỗi ngày là ta có thể tính ra được Thiên Can của 12 giờ tiếp theo trong ngày.

**Quy luật Thiên Can của Giờ theo Thiên Can của Ngày
(Luật Ngũ Tý)**

Thiên Can của Ngày	Thiên Can của Giờ Tý
Ngày Giáp, ngày Kỷ	Giáp Tý
Ngày Ất, ngày Canh	Bính Tý
Ngày Bính, ngày Tân	Mậu Tý
Ngày Đinh, ngày Nhâm	Canh Tý
Ngày Mậu, ngày Quý	Nhâm Tý

Có thể tra cứu nhanh Thiên Can của từng giờ trong ngày theo bảng dưới đây

Bảng Thiên Can giờ của mỗi ngày

Thiên Can ngày	Giờ trong ngày											
	Tý	Sửu	Dần	Mão	Thìn	Tý	Ngọ	Mùi	Thân	Dậu	Tuất	Hợi
	Thiên Can giờ											
Giáp, Kỷ	Giáp	Ất	Bính	Đinh	Mậu	Kỷ	Canh	Tân	Nhâm	Quý	Giáp	Ất
Ất, Canh	Bính	Đinh	Mậu	Kỷ	Canh	Tân	Nhâm	Quý	Giáp	Ất	Bính	Đinh
Bính, Tân	Mậu	Kỷ	Canh	Tân	Nhâm	Quý	Giáp	Ất	Bính	Đinh	Mậu	Kỷ
Đinh, Nhâm	Canh	Tân	Nhâm	Quý	Giáp	Ất	Bính	Đinh	Mậu	Kỷ	Canh	Tân
Mậu, Quý	Nhâm	Quý	Giáp	Ất	Bính	Đinh	Mậu	Kỷ	Canh	Tân	Nhâm	Quý

II- Số của Can Chi theo Hà Đồ và Lạc Thư

Như chúng ta đã biết, người xưa đã hoạt hoá Hệ Can Chi theo nguyên lý “âm dương – ngũ hành” của Dịch, cụ thể là đã “định vị” vị trí của chúng trong bảng số Hà Đồ và Lạc Thư của Dịch.

● Thiên Can thì biến hoá theo “thiên vận”, nên theo số của cung Lạc Thư,

● Địa Chi thì thay đổi theo “địa khí”, nên theo số “sinh-thành” thuộc năm Hành của Hà Đồ.

Số theo cung Lạc Thư của Thiên Can

(4) Tân	(9) Kỷ	(2) Ât – Quý
(3) Canh		(7) Đinh
(8) Bính	(1) Mậu	(6) Giáp – Nhâm

* Giáp-Nhâm : *cung số (6)*

* Mậu : *cung số (1)*

* Ât-Quý : *cung số (2)*

* Kỷ : *cung số (9)*

* Bính : *cung số (8)*

* Canh : *cung số (3)*

* Đinh : *cung số (7)*

* Tân : *cung số (4)*

Số theo Hà Đồ của Địa Chi

● Chính Bắc : *Tý-Hợi* : Thuộc Thủy (số 1-6)

● Chính Nam : *Ty-Ngo* : Thuộc Hỏa (số 2-7)













● Chính Đông : *Mão-Dần* : Thuộc Mộc (số 3-8)

● Chính Tây : *Thân-Dậu* : Thuộc Kim (số 4-9)

● 4 Góc : *Thìn-Tuất-Sửu-Mùi* : Thuộc Thổ (số 5-10).

III- Tìm quẻ Nguyệt Lệnh của tháng sinh

(Để biết Âm Dương tiêu trường của Tiết Khí tương ứng)

Tháng	Quẻ Tượng	Nguyệt Lệnh Tên Quẻ	Các Quẻ khác cùng Tháng	TIẾT KHÍ	SỐ HÀ LẠC (Tổng số Âm- Dương)
Giêng		THAI Q.Tg.Sinh	Đông Nhân, Đại Hữu, Cốc, Ly, Hàm, Hằng, Tiêm, Ký Tế.	Lập Xuân Vũ Thủy	Tổng số Âm-Dương trung bình là tốt, là thuận thời
Hai		D.TRANG Q.Tg.Khắc	Tung, Vô Vọng, Đại Quá, Tấn, Khuê, Cách, Tiểu Quá.	Kinh Trập Xuân Phân	Số Dương lớn hơn số Âm một ít là thuận thời.
Ba		QUAI Q.Đông Khí	Quẻ Lý, Quẻ Tinh, Quẻ Hoán.	Thanh Minh, Cốc Vũ	Số Dương lớn hơn số Âm là thuận thời. Nếu quá ít là nghịch số.
Tư		Thuán CÁN Q.Đông Thê	Quẻ Cấn, Quẻ Tốn	Lập Hạ Tiểu Mãn	Số Dương cực trường; số Âm ít là thuận.
Năm		CÀU Q.Tg.Khắc	Quẻ Dự, Quẻ Khôn, Quẻ Lữ.	Mang Chủng, Hạ Chí	Số Âm mới sinh, ít; số Dương nhiều là thuận.
Sáu		ĐÓN Q.Tg.Sinh	Quẻ Truân, Quẻ Tụy, Quẻ Gia Nhân.	Tiểu Thử Đại Thử	Số Âm đang trường, số Dương lui nhưng còn thịnh (tương đương).
Bảy		BI Q.Tg.Sinh	Các Quẻ Sư, Tỳ, Tụy, Tốn, Ich, Quy, Muội, Vi Tế.	Lập Thu Xử Thử	Âm Dương ngang nhau là thuận số, tốt.
Tám		QUAN Q.Tg.Khắc	Các Quẻ Mông, Di, Nhu, Kiến, Thăng, Minh Di, Trung Phu.	Bách Lộ Thu Phân	Âm trường, Dương tiêu. Số Âm lớn là thuận số.
Chín		BAC Q.Đông Khí	Các Quẻ Khiêm, Phong, Phê Hạp.	Hàn Lộ Sương Giáng	Số âm nhiều là thuận; ít là nghịch số.
Mười		KHÔN Q.Đông Thê	Các Quẻ Khâm, Chấn, Đoài.	Lập Đông Tiểu Tuyết	Âm cực trường : nhiều là thuận; ít là nghịch số.
Một		PHUC Q.Tg.Khắc	Các Quẻ Tiểu Súc, Bi, Tiết.	Đại Tuyết Đông Chí	Âm cực sinh Dương : số Dương bắt đầu sinh nhưng còn ít là thuận.
Chạp		LÂM Q.Tg.Sinh	Các Quẻ Đại Súc, Giải, Đinh.	Tiểu Hàn Đại Hàn	Dương đang lên Số Âm, Dương tương đương là thuận số.

IV- Tìm Tổng số Âm Dương của ngày, giờ, tháng, năm sinh

1- Các ví dụ :

** Ví dụ 1 :* Tìm số Âm Dương Hà Lạc của ông Lê Văn A, sinh lúc 20 giờ 10 phút ngày 2 tháng 4 năm 1971.

1.1 Đầu tiên, ta đổi ngày Dương trên sang Can Chi ngày, giờ, tháng, năm Âm lịch. Ta có :

● Năm 1971 (đã sang tháng 4) là thuộc năm Tân Hợi. Năm Tân Hợi là năm âm; vậy ông Lê Văn A, thuộc tuổi “Âm Nam”.

● Tháng 4-1971, mồng 2 là thuộc mồng 7 tháng ba Âm lịch. Tháng Ba Hà Lạc bắt đầu từ Tiết Thanh Minh, mà tiết này mãi đến mồng 10 mới bắt đầu, ở đây mới mồng 7, như vậy vẫn thuộc tháng cũ là tháng 2 âm, tức tháng Tân Mão, năm Tân Hợi.

● Ngày 2 tháng 4 Dương tức ngày mồng 7 tháng ba âm, là ngày Đinh Ty.

● Giờ : lúc 20 giờ 10 phút là giờ Tuất. Theo luật “Ngũ Tý” đã nói ở trên, ngày Đinh bắt đầu bằng giờ Canh Tý. Tính cho đến giờ Tuất vẫn là giờ Canh Tuất.

Kết quả ta có Tám chữ Hệ Can Chi ngày sinh tháng đẻ của ông Lê Văn A như sau : “Giờ Canh Tuất, Ngày Đinh Ty, Tháng Tân Mão, Năm Tân Hợi”.

1.2) Tìm số Hà Đồ và Lạc thư của Tám chữ Can Chi của ông A :

Theo nguyên tắc Thiên Can theo số cung Lạc Thư tương ứng; Địa Chi là số “sinh-thành” của Hành bản mệnh theo Hà Đồ. Ta thu được các số sau đây :

● Canh Tuất : +Canh : cung số 3; +Tuất (thuộc Thổ) : số 5 và 10.

● Đinh Ty : +Đinh : cung số 7; +Ty (thuộc Hỏa) : số 2 và 7.

● Tân Mão : +Tân : cung số 4; +Mão (thuộc Mộc) : số 3 và 8.

● Tân Hợi : +Tân : cung số 4; +Hợi (thuộc Thủy) : số 1 và 6.

1.3) Tìm Tổng số Âm Dương của 8 chữ Can Chi trên : Ta cộng riêng các số lẻ (Dương) và các số chẵn (Âm) của chúng :

● Tổng số Dương (lẻ) : $3+5+7+7+3+1=26$

● Tổng số Âm (chẵn) : $10+2+4+8+4+6=34$

Như thế là chúng ta đã tìm được Tổng số Âm Dương Hà Lạc của ông A.

*Ví dụ 2 : Tìm Tổng số Âm Dương Hà Lạc của bà Trần Thị B, sinh tăng sáng lúc 6 giờ 30 phút ngày 10 tháng 2 năm 1964.

2.1) Chuyển ngày giờ trên sang ngày giờ Can Chi của Âm Lịch :

Ngày 10 tháng 2 năm 1964 tức là ngày 27 tháng Chạp năm Quý Mão (1963). Tuy nhiên, từ 22 tháng Chạp năm Quý Mão đã là Tiết Lập Xuân năm Giáp Thìn (1964), cho nên sinh ngày 27 tháng Chạp năm cũ nhưng tất nhiên đã thuộc năm mới Giáp Thìn (1964). Tiết Lập Xuân cũng là tiết thuộc tháng Giêng, nên tháng sinh được coi là thuộc tháng *Giêng năm mới, tức :*

●Tháng Bính Dần, Năm Giáp Thìn. Năm Giáp Thìn thuộc năm Dương, nên bà Trần Thị B, thuộc tuổi “Dương Nữ”.

●Ngày 27 tháng Chạp năm Quý Mão là ngày Kỷ Sửu.

●Giờ : 6 giờ 30 phút sáng thuộc giờ Mão. Ngày “Kỷ” bắt đầu bằng giờ “Giáp Tý”, từ đó tính đến giờ Mão là giờ Đinh Mão.

2.2) Tìm số Hà Lạc 8 chữ Can Chi của bà B :

●Đinh Mão : + Đinh : cung số 7; + Mão (thuộc Mộc) : số 3 và 8.

●Kỷ Sửu : + Kỷ : cung số 9; +Sửu (thuộc Thổ) : số 5 và 10.

●Bính Dần : + Bính : cung số 8; +Dần(thuộc Mộc) : số 3 và 8.

●Giáp Thìn : + Giáp : cung số 6; +Thìn (thuộc Thổ) : số 5 và 10.

2.3) Tìm Tổng số Âm Dương Hà Lạc của bà B :

●Tổng số Dương : $7+3+9+5+3+5=32$

●Tổng số Âm : $8+10+8+8+6+10=50$

* Ví dụ 3 : Tìm Tổng số Âm Dương Hà Lạc của ông Nguyễn Văn C, sinh lúc 22 giờ 30 phút ngày 29 tháng 1 năm 1963.

3.1) Chuyển ngày, giờ trên sang Âm Lịch :

Ngày 29 tháng Giêng năm 1963 tức ngày mồng 5 tháng Giêng năm Quý Mão (1963). Tuy đã là mồng 5 tháng Giêng năm mới, nhưng năm Quý Mão mãi ngày 11 tháng Giêng mới là Tiết Lập Xuân (năm Tiết Khí bắt đầu từ ngày đó), vì vậy tháng, năm sinh của ông C, vẫn đang ở Tiết Đại Hàn thuộc tháng Chạp năm cũ, tức là :

●Tháng Quý Sửu, năm Nhâm Dần (1962). Năm Nhâm Dần thuộc năm

KINH DỊCH VÀ HỆ NHỊ PHÂN

Dương, vậy ông Nguyễn Văn C thuộc tuổi “Dương Nam”.

●Ngày : Mồng 5 tháng Giêng năm Quý Mão (1963) là ngày Nhâm Thân.

●Giờ : Theo luật “Ngũ Tý”, ngày Nhâm bắt đầu bằng giờ Canh Tý, vậy 22 giờ 30 phút là giờ Tân Hợi.

3.2) Tìm số Hà Lạc 8 chữ Can Chi của ông C :

●Tân Hợi: + Tân : cung số 4; +Hợi (thuộc Thủy) : số 1 và 6.

●Nhâm Thân: + Nhâm : cung số 6; +Thân (thuộc Kim) : số 4 và 9.

●●Quý Sửu: +Quý: cung số 2; +Sửu (thuộc Thổ) : số 5 và 10.

●Nhâm Dần: +Nhâm: cung số 6; +Dần (thuộc Mộc) : số 3 và 8.

3.3) Tìm Tổng số Âm Dương Hà Lạc của ông C :

●Tổng số Dương : $1+9+5+3=18$

●Tổng số Âm : $4+6+6+4+2+10+6+8=46$

2- Móc cơ bản về “Số” : Nhưng trong bảng Hà Đồ, các con số sinh thành dù lớn đến bao nhiêu cũng chỉ từ 10 số đầu tiên, đã được cố nhân tìm ra vị trí và phương hướng của chúng trong không gian. Tổng của 10 số đếm chỉ là :

$$55=(1+2+3+4+5+6+7+8+9+10=55)$$

Trong đó : Tổng số Dương là : $1+3+5+7+9=25$

$$\text{Tổng số Âm là : } 2+4+6+8+10=30$$

Người xưa quan niệm rằng, đó là tổng số âm dương của Tạo Hóa, cũng là tổng số năng lượng cơ bản của Vũ Trụ. Mọi biến hóa của Âm Dương đều xoay quanh hai số cơ bản đó, tùy theo nóng lạnh của khí hậu bốn mùa mà Tổng số Âm Dương khi nhiều khi ít khác nhau. Vì vậy các tổng số trên cũng được dùng để đo đạc vận mệnh đời người.

3- Số và Mùa : Các Tổng số Âm Dương của mỗi đối tượng phải được so sánh với “Tượng” Quê Nguyệt Lệnh tháng sinh của mỗi người, xem có phù hợp với sự thăng giáng âm dương của các Hào trong quẻ không, để đánh giá. Nếu phù hợp là “Hợp Số”; người sinh “hợp số” nói chung là tốt. Tuy nhiên đó mới chỉ được một điểm trong tập hợp hàng chục điểm xét đoán khác.

Nếu không phù hợp là “Nghịch Số”; người sinh “nghịch số” nói chung

là xấu, tuy nhiên cũng như trên, chỉ mới là một điểm trong hàng chục điểm xét đoán khác. Vì vậy “Hợp số” là tốt, nhưng xét chung chưa chắc đã tốt hẳn; “Nghịch số” là xấu, nhưng xét chung chưa chắc đã xấu hẳn.

Số là sự thăng giáng của Âm Dương theo từng mùa, có thể tóm tắt các giá trị số đại lược như sau :

*Mùa Xuân : Ba tháng đầu năm, Giêng, Hai, Ba (tức ba tháng Dần, Mão, Thìn) : có thời gian ngày và đêm ngang nhau, không chênh nhau mấy. Vào khoảng giữa tháng Hai có ngày Xuân Phân (Equinoxe du Printemps) (thường rơi vào ngày 21-22 tháng ba Dương) là thời điểm ngày và đêm bằng nhau, ở cả Nam và Bắc bán cầu. Được coi là *thuận mùa* khi :

- Tổng số Dương từ 25 đến 35.
- Tổng số Âm từ 30-34. Trái các số đó là *nghịch mùa*.

* Mùa Hạ : Ba tháng Tư, Năm, Sáu (tức ba tháng Tỵ, Ngọ, Mùi) : là thời gian ngày dài, đêm ngắn, thời tiết nóng nực. Khoảng giữa tháng năm có ngày Hạ Chí (Solstice d'été) (thường rơi vào ngày 21-22 tháng 6 Dương), là thời điểm có ngày dài nhất và đêm ngắn nhất (ở Bắc bán cầu, còn Nam bán cầu thì ngược lại). Được coi là *thuận mùa*, khi :

- Tổng số Dương lên cao từ 25 đến 55.
- Tổng số Âm xuống thấp từ 27 đến 30. Trái lại là *nghịch mùa*.

* Mùa Thu : Ba tháng Bảy, Tám, Chín (tức ba tháng Thân, Dậu, Tuất): là thời gian khí hậu mát mẻ, ngày đêm cũng không chênh nhau mấy. Khoảng giữa tháng tám có ngày Thu Phân (Equinoxe d'automne) (thường rơi vào ngày 23, 24 tháng chín Dương), là thời điểm ngày đêm bằng nhau ở cả Nam và Bắc bán cầu. Được coi là *thuận mùa*, khi :

- Tổng số Dương từ 25 đến 29.
- Tổng số Âm từ 30 đến 40. Trái lại là *nghịch mùa*.

* Mùa Đông : Ba tháng Mười, Một, Chạp (tức ba tháng Hợi, Tý, Sửu): là thời gian khí âm thịnh, khí dương suy; thời tiết khô lạnh, ngày ngắn, đêm dài. Vào khoảng giữa tháng mười một có ngày Đông Chí (Solstice d'hiver) (thường rơi vào ngày 22, 23 tháng 12 Dương), là thời điểm có ngày ngắn nhất, đêm dài nhất ở Bắc bán cầu (Nam bán cầu thì ngược lại). Được coi như *thuận mùa*, khi :

KINH DỊCH VÀ HỆ NHỊ PHÂN

- Tổng số Dương xuống thấp từ 22 đến 25.

- Tổng số Âm lên cao từ 30 đến 60. Trái lại là nghịch mùa sinh.

4- Vài nhận xét cơ bản về Số: Dưới đây là những điểm cơ bản về số:

4.1- Số Trung Hoà, hay số “vừa phải”, số trung bình: Tức hai Tổng số Âm và Dương không chênh lệch nhau quá, cũng không chênh nhiều so với số cơ bản, thì dù có chưa thật phù hợp với quẻ Nguyệt lệnh, cũng là trung bình nhưng nghiêng về tốt, không phải chịu cảnh gian nan cơ cực. Đó là loại người có tính tình hòa nhã, không hiếu thắng, không a dua, được mọi người yêu mến. Họ là loại người cân bằng về tinh thần và thể chất, dễ mến, có khi vô thường vô phạt, không làm hại ai nhưng cũng không hết lòng giúp ai bao giờ, nên đôi khi là những người tầm thường. Nếu lại hợp quẻ Nguyệt lệnh và quẻ Tiên Thiên cùng Hào Nguyên Đường đều tốt thì là số rất tốt, trăm việc đều tốt, không có gì bất lợi, cuộc đời sau này cứ tự nhiên mà được vinh hiển, “bách vô bất lợi”. Thời xưa quan niệm số trung hoà là tốt nhất, nhưng ngày nay theo nhiều công trình nghiên cứu về Tâm lý học của nhiều nhà Tâm lý có tiếng trên thế giới thì nhiều vĩ nhân trong văn học, nghệ thuật, trong cả khoa học tự nhiên lẫn chính trị xã hội, là những người không bình thường về mặt tâm lý, như nhà văn Mỹ He-minh-uê, họa sĩ Van Gót, nhà soạn nhạc Bét tô-ven, nhà toán học Lô-ba-xép-xki cho đến Sta-lin, Mao Trạch Đông... và rất nhiều nhân vật lỗi lạc khác. Những người này không thể coi là có số trung hòa mà có khi họ lại là nghịch số. Vì vậy số nghịch chưa chắc đã là xấu mà còn phải kết hợp nhiều yếu tố khác.

4.2- Số Dương bằng số cơ bản (25): Lợi cho nam, không lợi cho nữ. Nếu sinh vào tháng lẻ (Dương) thì có cơ hội giàu sang; sinh vào tháng chẵn (Âm) thì cuộc đời vất vả, khó khăn; khắc mẹ.

4.3- Số Âm bằng số cơ bản (30): Lợi cho nữ, không lợi cho nam. Nếu sinh vào tháng chẵn (Âm) thì còn có cơ hội làm nên; sinh vào tháng lẻ (Dương) thì thường chịu cảnh cô đơn, gian khổ.

4.4- Số Dương bất túc (không đủ 25), từ 9 đến 21: Nói chung bất túc là không tốt. “Số” khác “Tượng” ở chỗ phải hợp lý. Số không thể biến mất hoàn toàn như trong tượng quẻ Khôn hay quẻ Càn (chỉ còn toàn hào âm hay toàn hào dương). Trong Tượng quẻ Khôn dù toàn hào âm, nhưng có mầm dương phục bên trong; trái lại trong Tượng quẻ Càn dù toàn hào

dương, nhưng có âm âm ẩn bên trong. Trong số thì trái lại, phải có đủ số âm, số Dương, ít quá là bất túc.

Dương bất túc, sinh vào tháng Tý, tháng Sửu thuận thời còn khá, tuy cũng không tốt, nhưng còn cơ hội để phát đạt. Còn sinh vào các tháng Dần, Mão, Thìn, Ty là nghịch thời thì xấu, thường khắc cha, kém phúc, kém thọ. Muốn đỡ vất vả phải có quẻ Tiên Thiên và Hào Nguyên Đường tốt mới có thể bù lại.

Nếu Số Dương lại quá yếu, chỉ từ 5 đến 7 thì rất xấu : Nam mệnh là số gian nan, nghèo khổ. Nếu sinh tháng lẻ còn đỡ, sinh tháng chẵn càng xấu hơn.

4.5- Số âm bất túc (không đủ 30), từ 18 đến 28 : Cũng như trên, nói chung không tốt. Tuy nhiên nếu sinh đúng mùa, các tháng sau Hạ Chí đến Lập Thu là thuận thời thì còn khá, có nhiều cơ hội thành đạt tuy khó khăn. Nếu lại sinh trái mùa, từ Thu Phân đến Tiểu Tuyết là nghịch thời thì xấu, mệnh yếu, cô độc, kém phúc (yếu chiết, thiếu phúc nhân già).

Nếu là nữ mệnh, lại sinh vào ngày, giờ Tý, Ngọ, Mão, Dậu, thì khắc mẹ hoặc cha già mẹ ghê, hoặc sinh ra đã phải đi làm con nuôi người khác.

Nếu số Âm lại quá yếu, chỉ từ 8 đến 12 cũng rất xấu : Nữ mệnh thường nghèo nàn, mồ côi phải xa lìa cha mẹ từ nhỏ, khắc khổ, cô đơn. Nếu sinh vào tháng chẵn còn đỡ, vào tháng lẻ càng xấu hơn.

4.6- Số Dương thái quá (tăng nhiều), từ 40 đến 60 : Nếu sinh vào tháng ba, tháng Tư, là những tháng có các quẻ Nguyệt lệnh từ 5 đến 6 Hào dương (quẻ Quải, quẻ Càn), thời kỳ Dương cực trường, thì thuận thời : tốt. Sinh vào các tháng khác là nghịch thời : xấu. Người có số Dương quá cao, giống như quẻ Càn, dương cực trường, có “Kháng Long hữu hối” (tức Hào 6), thường là người có tính tình quá cương, cứng nhắc, thường hay có lời nói và hành vi quá đáng.

4.7- Số Âm thái quá, tăng lên 50-60 hay hơn : Nếu sinh vào thời gian sau Lập Đông đến trước Đông Chí, là các tháng có quẻ Nguyệt lệnh 5, 6 Hào Âm (quẻ Bác, quẻ Khôn), thời kỳ Âm cực trường, là thuận thời : tốt. Sinh vào các tháng khác là nghịch thời : xấu, là số những người thương tật, khốn khổ.

Tóm tắt : Nói chung “Số” tháng giáng đúng Mùa, thuận Tiết, hợp với

KINH DỊCH VÀ HỆ NHỊ PHÂN

quẻ Nguyệt lệnh là tốt; còn sai Mùa, trái Tiết, không hợp với quẻ Nguyệt lệnh là xấu, dễ trở thành vô dụng.

Hay hơn cả là số Trung Hòa, giữ mức trung bình, vừa phải, Âm Dương không quá chênh lệch, lại gần với số cơ bản, không quá mâu thuẫn đối với các quẻ Nguyệt lệnh, hợp với đạo “Trung” của Dịch, hay đạo “Trung Dung” của Khổng Tử là tốt nhất. Đạo lý đó hợp với quan niệm về giá trị của người xưa, cái giá trị lấy “Tâm”, “Đức” và “Tài” làm nòng cốt, kẻ tiểu nhân và người quân tử được xã hội phân biệt rành rẽ; kẻ bất tài, thiếu đức hay kẻ tiểu nhân mà được trọng dụng là hân hữu không thể là phổ biến. Xã hội để cho dư luận được tự do hình thành thì mới có thông tin chính xác; người có trí tuệ, có tài năng muốn trước tác gì được tự do nói lên ý nghĩ, không ai có quyền ngăn cấm. Một xã hội phong kiến điển hình như nước Trung Hoa cổ mà cách đây hàng ngàn năm, người viết sử dù đã ba đời bị xử tội chết vì nói lên sự thật, đến khi người cháu nối nghiệp vẫn viết đúng theo sự thật, không chút sợ hãi (điều này đã được viết rất rõ trong Sử Ký của Tư Mã Thiên đời nhà Hán). Xã hội do đó mới có thể thông qua học vấn mà chọn nhân tài, kẻ tiểu nhân không thể thay chân người quân tử, như đồng ruộng không thể để cỏ dại mọc tốt hơn ngô, lúa. Đạo đức đó tuy còn nhiều chỗ chưa được hoàn bị, nhưng nó đã đứng vững được hàng ngàn năm trong các xã hội cổ điển truyền thống và đã tạo nên những thời kỳ văn minh rực rỡ. Trong các xã hội đó, người có đức “Trung Hòa” giữ được sự đoàn kết rộng rãi để mưu cầu nghiệp lớn cho dân quả là người xứng đáng để số Hà Lạc ca ngợi. Ngày nay, quan niệm về đạo đức và giá trị đã thay đổi, trong số những người có số “Trung Hòa” không ít kẻ tầm thường, ba phải, lựa gió phát cờ để mưu cầu “vinh thân phì gia”, không thiếu kẻ tiểu nhân nhờ mưu “quỷ biến” (một khái niệm về biến số của Dịch) mà đạt chức trọng quyền cao, vinh hoa phú quý. Vì vậy để xét cái “Số” cho chính xác, cũng cần vận dụng chặt chẽ cái “Lý” của “Số” để tùy nơi, tùy thời, tùy người (*Tam Tùy*) mà cân nhắc thì mới có thể thấu tình đạt lý và hợp với thời cuộc.

V- Tìm Quẻ Gốc (tức Quẻ Tiên Thiên hay Quẻ Bản Mệnh)

(Thông qua Tổng số Âm Dương)

Chuyển Số Âm Dương Hà Lạc đã tìm thấy sang quẻ Tiên Thiên Bản Mệnh (tức Quẻ Gốc) của đương sự là khâu chính trong việc xem số Hà Lạc, vì từ “Số” chuyển sang “Tượng” rồi mới căn cứ vào Tượng đó để dự đoán cuộc đời của mỗi người theo những khả năng có thể xảy ra. Đây không phải là một bài toán chính xác có thể đưa ra một kết quả khẳng định 100%, mà chỉ là một phương pháp xác suất nêu ra được những khả năng có thể. Còn việc có xảy ra hay không, theo hướng này hay theo hướng kia, thì còn phụ thuộc rất nhiều vào ý chí của từng người mạnh hay yếu và vào thời cơ mà người đó có thể khắc phục hay tranh thủ được. Đó chính là cái mà người xưa gọi là “Đức năng thắng số”. Vì vậy số Hà Lạc chỉ là một môn xác suất cổ, dùng để dự báo những khả năng có thể xảy ra mà thôi. Nó không thể trả lời những sự việc cụ thể của từng người, từng việc trong tương lai. Điều đó phải do chính đương sự căn cứ vào những khả năng đã được dự báo để tự trả lời.

Trở lại vấn đề tìm Quẻ Tiên Thiên từ số Âm Dương Hà Lạc, ta phải tìm được số của quẻ đó. Ta biết mỗi quẻ Trùng Quái đều gồm có 2 quẻ đơn : quẻ Thượng (hay quẻ Ngoại) và quẻ Hạ (hay quẻ Nội). Mỗi đơn quái trong Hậu Thiên Đồ đã có một vị trí nhất định trong không gian, đóng ở một cung số nhất định trong 8 cung ngoại vị của Bảng Lạc Thư, mà ta đã khảo sát ở các chương trên. Tám cung Lạc Thư ngoại vị đó mang số từ 1 đến 9 (trừ số 5 ở chính giữa) – (xem lại hình vẽ dưới). *Tìm số của các đơn quái là tìm số cung Lạc Thư của đơn quái đó.* Nhắc lại số Lạc Thư và vị trí 8 đơn quái dưới đây :

(4) Tốn	(9) Ly	(2) Khôn
(3) Chấn	(5)	(7) Đoài
(8) Cấn	(1) Khảm	(6) Càn

KINH DỊCH VÀ HỆ NHỊ PHÂN

1- Nguyên tắc tìm số các Đơn Quái :

1.1 : Chỉ có một nguyên tắc duy nhất, đó là : Lấy Tổng số Dương và Tổng số Âm trừ đi số cơ bản (25 và 30), số còn dư dùng để tìm số của các quẻ Thương và Hạ. Tuy nhiên việc trừ các số Âm Dương cơ bản chỉ áp dụng cho những trường hợp có Tổng số Dương lớn hơn 25 và Tổng số Âm lớn hơn 30 mà thôi. Trường hợp Tổng số Âm hoặc Dương bằng hoặc dưới mức các số đó thì không phải trừ mà dùng ngay chính số đó để tìm số các quẻ, coi như đã trừ được rồi. Vì sao vậy ? Vì rằng “số” của mỗi người là do “luật” của Tạo Hóa ban cho ngay từ khi chào đời. Số đó bao gồm cả số Âm Dương cơ bản của Tạo Hoá; vì vậy nó như món nợ đối với Tạo Hoá. Muốn tìm số đích thực của mình, phải trả lại cho Tạo Hóa món nợ đó, số còn lại đem tìm số quẻ của mình mới chính xác. Còn những trường hợp Tổng số Âm Dương bằng hay không đủ so với các Tổng số Âm Dương cơ bản thì coi như “bất túc”, Tạo Hoá đã ban cho anh không đủ số thì không phải trả lại khi tìm quẻ. Cần chú ý là lấy Tổng số Dương thì trừ 25; Tổng số Âm trừ 30 và chỉ được trừ 1 lần, số còn lại là số Góc. Dùng số Góc này để tìm số dư là số của các đơn quái Thương và Hạ. Số dư của Tổng số Dương là số của Quẻ Thương (Ngoại). Số dư của Tổng số Âm là số của Quẻ Hạ (Nội).

1.2 : Các trường hợp của số dư : Tổng các số Âm Dương sau khi đã trừ đi các số cơ bản (25 và 30) như trên, số còn lại gọi là Số Góc. Vì số cung Lạc Thư chỉ có đến 9 nên phải đem số Góc trừ đi 9 (trường hợp Số Góc còn quá lớn thì trừ đi bội số của 9), để số dư không thể vượt quá 9. Số dư từ 1 đến 9 chính là số cung Lạc Thư của các Đơn Quái định tìm.

Ví dụ, một người có Tổng số Dương là 37. Ta sẽ có : $37-25=12$ Ta phải đem số 12 trừ thêm 9, sẽ còn 3. Số dư 3 là số cung Lạc Thư của quẻ định tìm. Hoặc một người có Tổng số Âm là 55. Ta có : $55-30=25$. Ta phải đem 25 trừ thêm 2 lần số 9 là 18, còn 7. Số dư 7 là số cung quẻ định tìm.

● Nếu số dư nhiều hơn 9 từng hàng chục chẵn như 10, 20, 30... thì bỏ số 0, lấy số đơn vị ở đâu là 1, 2, 3... vì nếu ta đem 10 bớt đi 9 thì cũng còn 1; đem 20 bớt đi ($2 \times 9 = 18$) thì cũng còn 2; đem 30 bớt đi ($3 \times 9 = 27$) thì cũng còn 3 v.v...

● Nếu số dư là những số hàng chục lẻ như 13, 27, 32... hay một số bất kỳ khác thì ta phải trừ đi 9 hay bội số của 9, cho đến khi số dư là một

số đơn vị từ 1 đến 9. Trong 3 số trên, số 13 chỉ cần trừ một lần 9 còn 4. Số dư 4 chính là số cung Lạc Thư định tìm. Số thứ hai là 27, đem trừ dần 3 lần số 9 thì =0 (vì $3 \times 9 = 27$), ta coi số 0 trên là số 9. (Cũng như đem 27 trừ đi 2 lần số 9 còn 9 vậy ($3 \times 9 = 27$). Ta còn số $32 - 27 = 5$. Số 5 là số cung Lạc Thư của quẻ định tìm. Trường hợp này rất quan trọng, vì nhiều sách viết về số Hà Lạc đã nhầm lẫn, không dựa trên một nguyên tắc nào thống nhất để trừ các số dư lớn như 13, 27, 32... chỉ cần bỏ hàng chục đi và lấy số đơn vị là các số 3, số 7, số 2 của các số trên là tìm ra quẻ. ở đây chúng ta không theo cách đó vì nó không dựa trên nguyên lý thống nhất đã nêu ra ở trên và cũng không có gì chứng minh là hợp lý.

1.3 : Trường hợp Tổng số Âm Dương bằng hoặc dưới mức số cơ bản :

Ví dụ Tổng số Dương của ông X bằng 15 hay Tổng số Âm của bà Y bằng 30. Lúc đó ta không cần trừ với số cơ bản, mà phải theo quy luật trên, như sau : + Nếu là các số hàng chục chẵn như 10, 20, 30... thì ta bỏ số 0 mà lấy số đầu hàng chục (như trường hợp bà Y. có Tổng số Âm = 30, ta lấy số 3 đầu) để tìm quẻ. + Nếu là trường hợp Tổng số Âm hay Dương dưới các số cơ bản 25 hay 30, nhưng lại là những số hàng chục có số lẻ như 13, 17, 24 v.v.. thì ta cũng phải trừ dần đi 9 hay bội số của 9 đến khi còn số lẻ từ 1 đến 9 là ta đã được số cung quẻ định tìm (như trường hợp ông X. ở trên, có Tổng số Dương là 15, ta phải trừ đi 9 còn 6. Số dư 6 này là số cung quẻ định tìm.

1.4 : Trường hợp số dư là số 5 : Chúng ta đã biết, trong tám cung ngoại vi của Lạc Thư không có số 5. Số 5 ở trung tâm, là số “sinh” của Hành Thổ. Hành này trong Hậu Thiên Đồ đã chia thành hai Hành : Cán-Thổ thuộc dương, đóng ở cung số 8 của Lạc Thư; Khôn-Thổ thuộc Âm đóng ở cung số 2 của Lạc Thư. Số của 2 quẻ Cán và Khôn cộng lại bằng số “thành” của Hành Thổ ($8 + 2 = 10$). Vị trí Hậu Thiên của quẻ Cán hiện nay vốn là vị trí Tiên Thiên của quẻ Đoài; còn vị trí của quẻ Ly hiện nay vốn là vị trí Tiên Thiên của quẻ Khôn. Do những tính toán phức tạp của người xưa, số 5 ở trung tâm liên quan đến 4 quẻ cơ bản đó. Vì vậy nếu số dư là 5 thì phải tính theo “Nguyên” của năm sinh để xác định quẻ riêng cho Nam, Nữ như sau :

- Sinh Thượng Nguyên : Nam Cán; Nữ Khôn.
- Sinh Trung Nguyên : Dương Nam, Âm Nữ : quẻ Cán; Âm Nam,

KINH DỊCH VÀ HỆ NHỊ PHÂN

Dương Nữ : quẻ Khôn.

- Sinh Hạ Nguyên : Nam Ly; Nữ Đoài.

1.5 : Trở lại các ví dụ đã nêu đối với ba ông A.B.C để tìm quẻ :

● Trong ví dụ số 1 (ở trên) : Tổng số Dương của ông Lê Văn A, là 26. Ta có kết quả : $26-25=1$; số 1 chính là số cung Lạc Thư của Quẻ Khâm. (là quẻ Thượng hay quẻ Ngoại).

Tổng số Âm của ông A, là 34. Ta cũng có kết quả : $34-30=4$; số 4 là số cung Lạc Thư của Quẻ Tốn (là quẻ Hạ hay quẻ Nội).

Ta chỉ cần nhớ nguyên tắc “Dương Thượng; Âm hạ” tức số dư của Tổng số Dương là quẻ Thượng (Ngoại) và số dư của Tổng số Âm là quẻ Hạ (Nội).

● Trong ví dụ 2 : Ta đã biết : Tổng số Dương của bà Trần Thị B, là 32 và Tổng số Âm của bà B là 50. Ta có kết quả :

Dương : $32-25=7$; số 7 là số cung Lạc Thư của Quẻ Đoài (Thượng).

Âm : $50-30=20$. Bỏ số 0 lấy số 2; số 2 là số cung Lạc Thư của Quẻ Khôn (Hạ).

● Trong ví dụ 3 : Ta biết Tổng số Dương của ông Nguyễn Văn C. là 18 và Tổng số Âm của ông C. là 46. Ta có kết quả :

Dương : $18-9=9$; Số 9 là số cung Lạc Thư của Quẻ Ly (Thượng).

Âm : $46-30=16$. Dem 16 trừ thêm 9 còn 7; số 7 là số cung Lạc Thư của Quẻ Đoài (Hạ).

2- Tìm quẻ Tiên Thiên Bản Mệnh từ hai Đơn Quái

Trong mục trên ta đã tìm được các Đơn Quái theo số Hà Lạc của ba đối tượng ở ba ví dụ là ông A, bà B, và ông C. Nay ta căn cứ vào các đơn quái đã tìm được để thiết lập Quẻ Tiên Thiên Bản Mệnh của đương sự. Còn gọi quẻ này là Quẻ Gốc, hay Quẻ Thể, vì quẻ đó thuộc về bản thể của con người. Vì Quẻ Tiên Thiên chỉ phối nửa đời người, nên cũng có khi gọi là quẻ Tiên Vận. Xác định Quẻ Tiên Thiên của đương sự, theo nguyên tắc “

● Dương Nam, Âm Nữ thì Quẻ Thượng là quẻ của số Dương, còn Quẻ Hạ là quẻ của số Âm. (Dương/Âm = Dương Nam, Âm Nữ).

● Âm Nam, Dương Nữ thì đảo ngược : Quẻ Thượng là quẻ của số Âm;

Quả Hạ là quẻ của số Dương. (Âm/Dương = Âm Nam, Dương Nữ).

Áp dụng vào ba trường hợp ví dụ trên, ta có quẻ Tiên Thiên của các đương sự như sau :

- Ở ví dụ 1 : ông Lê Văn A, thuộc tuổi “Âm Nam”, số Hà Lạc là hai quẻ Khâm (dương) và Tốn (âm). Theo công thức trên, tuổi Âm Nam, Dương Nữ, ta có Quẻ Tiên Thiên là Âm/Dương = Tốn/Khâm, tức quẻ *Phong/Thủy = Hoán*.

- Ở ví dụ 2 : bà Trần Thị B, thuộc tuổi “Dương Nữ”, số Hà Lạc là hai quẻ Đoài (dương) và Khôn (âm). Cũng theo công thức trên, ta có Quẻ Tiên Thiên = Âm/Dương = Khôn/Đoài, tức quẻ *Địa/Trạch = Lâm*.

- Ở ví dụ 3 : ông Nguyễn Văn C, thuộc tuổi “Dương Nam”, số Hà Lạc là hai quẻ Ly (dương) và Đoài (âm). Theo công thức Dương Nam, Âm Nữ = Dương/Âm, ta có Quẻ Tiên Thiên là Ly/Đoài, tức *Quẻ Hỏa/Trạch = Khue*. Đó là những quẻ Thể hay quẻ Gốc của ba trường hợp trên.

VI- Đánh giá Quẻ Tiên Thiên

Phải căn cứ vào lời Quẻ và lời Hào. Nếu Quái từ và Hào từ đều tốt thì là quẻ tốt. Trái lại là xấu. Tuy nhiên phép xem số Hà Lạc không quá câu nệ vào quẻ tốt hay xấu, mà đó chỉ là một điểm cần tham khảo để đánh giá chung. Vì vậy gặp quẻ xấu chưa chắc đã xấu hẳn. Trái lại được quẻ tốt chưa chắc đã tốt hẳn. Còn phải cân nhắc với nhiều yếu tố liên quan.

1- Quẻ Dịch : Mỗi Quẻ Dịch chỉ một thời kỳ hay chỉ một quá trình của một sự kiện. Có thể thông qua đó mà dự báo được thời vận tốt hay xấu, thuận lợi hay không thuận lợi, hay tìm hiểu khái quát được một lịch trình nào đó. Từ đó ta có thể rút ra được kết luận, nên hay không nên làm, đã hợp với thời cuộc hay chưa, hay cần thiết phải đề phòng những gì là bất trắc. Ví dụ :

1) Các Quẻ chỉ Thời Kỳ : - Quẻ Càn : chỉ thời khai thông, mở cửa.

- Quẻ Khôn chỉ thời bình lặng, bảo thủ.
- Quẻ Thái chỉ thời hưng thịnh, nhiều cơ may.
- Quẻ Bi chỉ thời khó khăn, bế tắc.
- Quẻ Truân chỉ thời gian nan vất vả.

KINH DỊCH VÀ HỆ NHỊ PHẦN

- Quẻ Mông chỉ thời thơ ấu, trẻ dại.

-

2) Các Quẻ chỉ một quá trình, một sự việc :

- Quẻ Sư chỉ lịch trình việc xuất quân.

- Quẻ Tụng chỉ quá trình việc kiện tụng.

- Quẻ Đồng Nhân chỉ lịch trình tiếp xúc với người.

- Quẻ Quy Muội chỉ lịch trình việc cưới hỏi v.v...

2- Các Hào : Nếu mỗi quẻ là một thời kỳ hay một lịch trình của một sự việc, thì toàn bộ 6 hào của mỗi quẻ là thể hiện các giai đoạn của thời kỳ hay của lịch trình đó. Trong đó Hào 1 là hào khởi đầu, hào 6 là hào kết thúc của quá trình. Còn 4 hào giữa là 4 giai đoạn cốt yếu của sự việc.

● Hào 1 và Hào 6 : Đó là Hào sơ và hào thượng của mỗi quẻ. Các nhà dự báo Hà Lạc xưa cho rằng “Sơ nan tri, thượng dị tri” có nghĩa là đoán Hào Sơ rất khó, còn đoán Hào Thượng thì dễ. Vì rằng, đối với mọi thời kỳ hay mọi quá trình, lúc mới đầu khởi đầu là rất khó biết, vì chưa có nhiều dấu hiệu để cho ta quan sát, cũng như một con người mới bắt đầu triển khai công việc, chưa biết rõ ra sao, còn phải chờ một thời gian quan sát nữa mới đoán được. còn lúc đã sắp kết thúc thì dễ đoán vì đã có cả một quá trình diễn biến trong một thời gian dài từ hào 2 đến hào 5 để cho ta nhận định. Ví như một con người đã về hưu, về già, những thăng trầm trong cuộc đời người đó cùng những công danh sự nghiệp đã rõ cả, nên rất dễ đoán. Trừ một vài trường hợp ngoại lệ, còn nói chung, mọi người đã đến tuổi già về hưu là sự nghiệp đã rõ.

● Hào 2 và Hào 4 : Cả hai hào này đều là hào âm (thuộc số Ngẫu-chấn), cùng tính, cùng đức nhu thuận, nhưng vì vị trí khác nhau, nên số phận hai hào khác nhau. Hào 2, đối với đơn quái Hạ, là Hào ở giữa, hào vừa “trung” (giữa) vừa “chính” (âm hào), lại có hào đối ứng là Hào 5, cũng vừa trung vừa chính, lại là ngôi Cửu Ngũ (ngôi cao), nên Hào 2 về nguyên tắc là được nhiều vinh dự. Còn hào 4, so với đơn quái Thượng, là hào dưới cùng, như kẻ mới được nâng lên trong Trùng Quái, chưa có gì là vững chắc; trong khi đó thì hào đối ứng lại là Hào 1, như kẻ thứ dân không có quyền hành, cho nên Hào 4 có nhiều mối lo sợ do trên dồn xuống, dưới ép lên. Sách Hà Lạc xưa nói : “Đồng công, dị vị; nhị giả dự, tứ giả cụ” là bao

hàm nội dụng đó.

● Hào 3 và Hào 5: Người xưa quan niệm, hai hào này là “Đồng công dị vị; tam đa hung, ngũ đa công” (cùng công mà khác vị, hào 3 gặp nhiều điều hung; còn hào 5 lại được hưởng nhiều công) Cả hai hào đều thuộc số cơ – dương, cùng tính cương cường, ngay thẳng, ưa hoạt động, nhưng vị trí khác nhau nên số phận cũng khác nhau. Hào 3 là hào tốt đỉnh của quẻ Hạ, như quan phụ mẫu một vùng, trăm việc trên dồn xuống, mọi oán trách dưới đổ lên, như người ngồi trên lửa. Tuy có Hào 6 ở trên ủng hộ, nhưng Hào 6 như kẻ “hữu danh vô thực”, không có quyền hành gì, nên sự ủng hộ đó cũng như không. Nếu lại do Hào âm đông thì lại là kẻ dễ làm liều, càng dễ chuốc thêm tai vạ, vì thế mà hào này nhiều hung!

Còn hào 5 được ví với ngôi chí tôn, như ông vua ngày xưa hay người đứng đầu quốc gia ngày nay, mọi công lao đều được quy vào một mối, hưởng mọi vinh dự; lại được Hào 2 là cấp dưới vừa trung vừa chính ủng hộ, nên Hào 5 nhiều công là vì thế.

Có thể tóm tắt như sau :

- + Tốt nhất là Hào 5 (tối ưu).
- + Tốt nhì là hào 2 (ưu).
- + Trung bình là Hào 3, Hào 4 (bình).
- + Kém là Hào 1 và Hào 6 (thứ).

VII- Xác định Nguyên Đường Quẻ Tiên Thiên theo giờ sinh

Nguyên Đường là Hào chỉ giờ sinh của đương sự. Nó rất quan trọng, là điểm chủ chốt của quẻ. Nguyên Đường trong Quẻ Tiên thiên giống như cung Mệnh trong khoa Tử Vi, nó chi phối Tiên vận, tức nửa trước đời người. Nguyên Đường trong Quẻ Hậu Thiên (quẻ Biến) giống như cung Thân trong khoa Tử vi, chi phối Hậu Vận, tức nửa đời sau. Vì vậy xem Nguyên Đường tốt xấu là rất quan trọng trong khoa Số Hà Lạc.

Tìm Hào Nguyên Đường liên quan đến giờ sinh là giờ Dương hay giờ Âm.

Nhắc lại:

KINH DỊCH VÀ HỆ NHỊ PHÂN

+ Sáu giờ Dương : Tý – Sửu – Dần – Mão – Thìn – Ty.

+ Sáu giờ Âm : Ngọ – Mùi – Thân – Dậu – Tuất – Hợi.

1- Đắc Vị hay không Đắc Vị: Sinh giờ Dương, Nguyên Đường đóng ở Hào Dương: sinh giờ âm, Nguyên Đường đóng ở Hào Âm là "đắc vị". Trái lại là không đắc vị. Đắc Vị là rất tốt, không Đắc Vị là xấu.

2- Nguyên tắc xác định : Xác định Nguyên Đường tương đối phức tạp. Dưới đây là những nguyên tắc chính.

2.1 : Quẻ Tiên Thiên chỉ có một hào dương hay một hào âm : Sinh giờ dương thì hai giờ dương đầu đóng ở hào dương độc nhất đó. Sinh giờ âm thì hai giờ âm đầu đóng ở hào âm độc nhất đó. Các giờ tiếp theo, mỗi giờ đóng ở một hào còn lại tính từ dưới lên. Ví dụ : Quẻ Tiên Thiên là Địa/Sơn=Khiêm. (quẻ có một hào dương), sinh giờ dương. Hoặc Quẻ Tiên Thiên là Hỏa/Thiên=Đại Hữu (quẻ có một hào âm), sinh giờ âm.

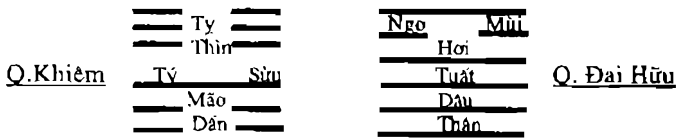

2.2 : Quẻ Tiên Thiên có hai hào dương hay hai hào âm : Sinh giờ dương thì bốn giờ dương đầu; sinh giờ âm thì bốn giờ âm đầu, đóng trên hai hào dương hay hai hào âm đó, lần lượt từ hào dưới lên hào trên. Những giờ còn lại đóng trên các hào khác dấu còn lại cũng từ dưới lên trên. Ví dụ :

Quẻ Tiên Thiên là Trạch/Địa=Tuy (quẻ có hai hào dương), sinh vào giờ dương. Hoặc Quẻ Tiên Thiên là Hỏa/Trạch=Khuê (quẻ hai hào âm), sinh vào giờ âm.

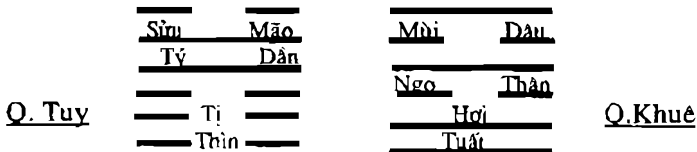

2.3 : Quẻ Tiên thiên có ba hào dương hay ba hào âm : Sinh giờ dương hay sinh giờ âm thì cả 6 giờ dương hay 6 giờ âm đều đóng trên ba hào dương hay ba hào âm đó, từ hào dưới lên hào trên, mỗi giờ một hào rồi lại lộn lại lần thứ hai cho hết 6 giờ. Ví dụ :

HOÀNG TUẤN

Quẻ Tiên Thiên là Trạch/Sơn = Hàm (quẻ có ba hào dương). Hoặc Quẻ Tiên Thiên là Phong/Lôi = Ich (quẻ có ba hào âm).

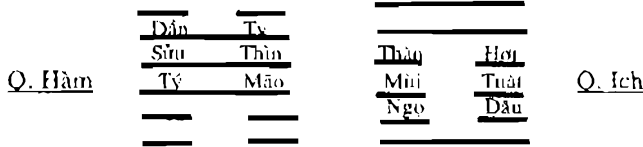

2.4: Quẻ Tiên Thiên có bốn hào dương hay bốn hào âm: Sinh giờ dương thì bốn giờ dương đầu đóng ở bốn hào dương từ dưới lên, còn hai giờ dương cuối thì đóng ở hai hào âm còn lại, cũng từ dưới lên. Sinh giờ âm thì bốn giờ âm đầu đóng ở bốn hào âm từ dưới lên, còn hai giờ âm cuối thì đóng ở hai hào dương còn lại cũng từ dưới lên. Ví dụ: Trường hợp hai quẻ Tiên Thiên:

Thuần Tồn (bốn hào dương) và Thuần Chấn (bốn hào âm):

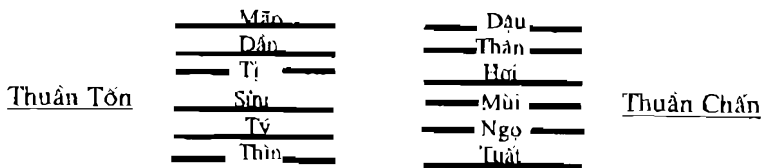

2.5: Quẻ Tiên Thiên có năm hào dương hay năm hào âm: Sinh giờ dương thì 5 giờ dương đầu đóng ở năm hào dương từ dưới lên, giờ dương thứ sáu đóng ở hào âm độc nhất. Sinh giờ âm thì 5 giờ âm đầu đóng ở 5 hào âm từ dưới lên, giờ âm thứ sáu đóng ở hào dương độc nhất. Ví dụ: Hai quẻ:

Thiên/Phong=Cấu (quẻ có 5 hào dương) và Thủy/Địa=Tỷ (quẻ có 5 hào âm):

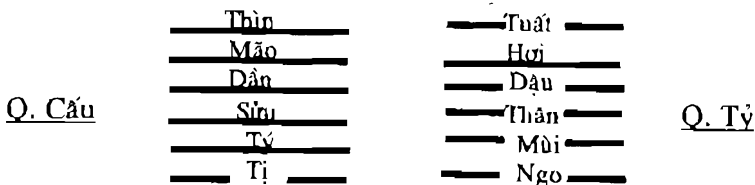

2.6: Quẻ Tiên Thiên có sáu hào dương hoặc sáu hào âm (là hai quẻ Thuần Càn hay Thuần Khôn): Cách tính khác nhau tùy theo nam hay nữ, như sau:

KINH DỊCH VÀ HỆ NHỊ PHÂN

A- Quẻ Thuần Càn :

Đối với Nam :

- Không tinh Tiết Khí – Có hai trường hợp :

2.6.1- Sinh giờ Dương: Chỉ dùng ba hào quẻ Hạ để an 6 giờ dương, từ dưới lên, lần lượt mỗi hào an 1 giờ, hết hào thứ ba lại lộn lại. Như vậy là ba hào quẻ Hạ đủ để an 6 giờ dương.

2.6.2 – Sinh giờ Âm: Chỉ dùng ba hào quẻ Thượng để an 6 giờ âm, cũng an từ dưới lên, mỗi hào an một giờ, hết ba hào lại lộn lại. Như vậy ba hào quẻ Thượng cũng đủ an 6 giờ âm.

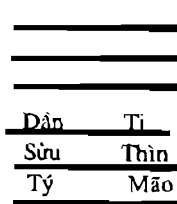

(2.6.1)

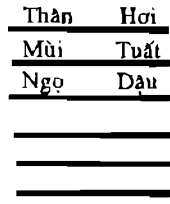

(2.6.2.)

Đối với Nữ :

- Phải tinh Tiết khí (lấy Đông Chí và Hạ Chí làm mốc) – Có bốn trường hợp :

● *Sinh sau Đông Chí trước Hạ Chí* (phải tra lịch) : An ngược chiều từ Hào trên xuống Hào dưới (ngược với 2 trường hợp trên) :

2.6.3 – Sinh giờ Dương : Chỉ dùng ba hào quẻ Thượng để an 6 giờ dương, mỗi hào 1 giờ, từ hào trên đến hào dưới, hết lượt lại lộn lại. Như vậy ba hào quẻ Thượng cũng đủ để an 6 giờ dương, mỗi hào 2 giờ.

2.6.4- Sinh giờ Âm : Chỉ dùng ba hào Quẻ Hạ để an 6 giờ âm từ trên xuống dưới, hết lượt lộn lại, ba hào Quẻ Hạ an đủ 6 giờ Âm.

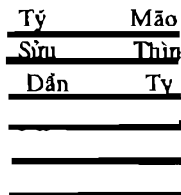

(2.6.3)

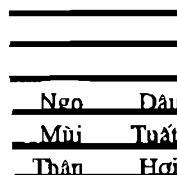

(2.6.4.)

● Sinh sau Hạ Chí trước Đông Chí – Lại an từ dưới lên :

2.6.5 – Sinh giờ Dương : Chỉ dùng ba hào Quẻ Hạ để an 6 giờ dương, từ dưới lên, giống như trường hợp đầu đối với Nam.

2.6.6- Sinh giờ Âm : Chỉ dùng ba hào Quẻ Thượng để an 6 giờ âm, cũng từ dưới lên, ξ

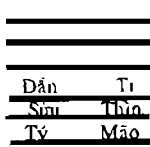

(2.6.5)

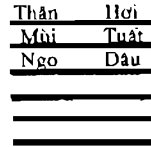

(2.6.6.)

B- Quẻ Thuần Khôn : Các nguyên tắc trái ngược với quẻ Kiền.

Đối với Nữ: * Không tính Tiết Khí – Có hai trường hợp :

2.6.7- Sinh giờ Dương : Giống như trong trường hợp 1 quẻ Kiền, chỉ dùng ba hào quẻ Hạ an 6 giờ Dương, an từ dưới lên, mỗi hào 1 giờ, hết lượt lộn lại; như vậy ba hào quẻ Hạ đủ để an 6 giờ Dương.

2.6.8 : Sinh giờ Âm : Giống như trường hợp 2 quẻ Kiền, chỉ dùng ba hào quẻ Thượng để an 6 hào âm, từ dưới lên, mỗi hào 1 giờ, hết lượt lộn lại; như vậy ba hào quẻ Thượng cũng đủ để an 6 hào âm.

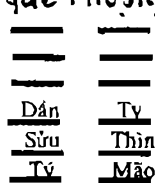

(2.6.7)

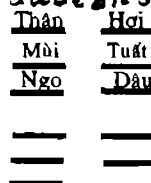

(2.6.8)

Đối với Nam : * Phải theo Tiết Khí – Có 4 trường hợp :

+ Sinh sau Hạ Chí trước Đông Chí : An ngược chiều, từ hào trên xuống hào dưới.

2.6.9- Sinh giờ Dương : Cũng giống như ở quẻ Kiền, chỉ dùng ba hào quẻ Thượng để an 6 hào dương, mỗi hào 1 giờ, hết lượt lộn lại.

2.6.10- Sinh giờ Âm: Chỉ dùng ba hào quẻ Hạ để an 6 giờ Âm, mỗi hào 1 giờ, hết lượt lộn lại.

KINH DỊCH VÀ HỆ NHỊ PHÂN

+ Sinh sau Đông Chi trước Hạ Chí :

<u>Tý</u>	<u>Mão</u>	—	—
<u>Sửu</u>	<u>Thìn</u>	—	—
<u>Dần</u>	<u>Tỵ</u>	—	—
—	—	<u>Ngọ</u>	<u>Đậu</u>
—	—	<u>Mùi</u>	<u>Thân</u>
—	—	<u>Thân</u>	<u>Hợi</u>
(2.6.9.)		(2.6.10)	

Lại an từ hào dưới lên hào trên.

2.6.11- Sinh giờ Dương: Giống như trường hợp 3 quẻ Hạ để an 6 giờ dương, mỗi hào 1 giờ, hết lượt lộn lại.

2.6.12- Sinh giờ Âm: Giống như trường hợp 4 quẻ Kiên (Nữ), chỉ dùng ba hào quẻ Thượng để an 6 giờ âm, hết lượt lộn lại.

—	—	<u>Thân</u>	<u>Hợi</u>
—	—	<u>Mùi</u>	<u>Tuất</u>
—	—	<u>Ngọ</u>	<u>Đậu</u>
<u>Dần</u>	<u>Tỵ</u>	—	—
<u>Sửu</u>	<u>Thìn</u>	—	—
<u>Tý</u>	<u>Mão</u>	—	—
(2.6.11)		(2.6.12)	

Tóm lại :

- Hai trường hợp của Kiên (Nam) giống Hai trường hợp Khôn (Nữ).
- Hai trường hợp của Kiên (Nữ) giống Bốn trường hợp Khôn (Nam).

3- Trở lại ba ví dụ trên : Xác định Nguyên Đường của ba trường hợp ví dụ trên.

3.1 : Trường hợp 1 – Ông Lê Văn A, sinh vào giờ Canh Tuất. Ông có quẻ Tiên thiên là Phong/Thủy=Hoán.

Giờ Tuất thuộc một trong 6 giờ âm.

Quẻ Hoán là quẻ có 3 hào âm, rơi vào trường hợp (2.3) ở trên : cả 6 giờ âm sẽ đóng trên ba hào âm đó, lần lượt từ dưới lên rồi lộn lại. Như vậy giờ Tuất rơi vào Hào “Lục tam” quẻ Hoán. Hào Nguyên Đường là Hào “Lục Tam” đó.

3.2 : Trường hợp 2 – Bà Trần Thị B, sinh vào giờ Đinh Mão.

Bà có quẻ Tiên Thiên là Địa/Trạch=Lâm. Giờ Mão là một trong 6 giờ dương. Quẻ Lâm là quẻ có hai hào dương,

—	—
<u>Thân</u>	<u>Hợi</u>
<u>Mùi</u>	<u>Tuất</u>
<u>Ngọ</u>	<u>Đậu</u>
—	—
—	—
—	Tỵ
—	Thìn
—	—
<u>Sửu</u>	<u>Mão</u>
<u>Tý</u>	<u>Dần</u>

rơi vào trường hợp (2.2) : bốn giờ dương đầu sẽ đóng trên hai hào dương đó, từ dưới lên, mỗi lần 1 giờ, hết hào âm lại lộn lại. Còn hai giờ dương, cuối cùng phải đóng trên hai hào âm cũng từ dưới lên. như vậy giờ Mão sẽ rơi vào Hào “Cửu Nhị” của quẻ. Đó là Hào Nguyên Đường của Bà B(Cửu Nhị).

3.3 : Trường hợp 3 : Ông Nguyễn Văn C, sinh giờ Tân Hợi.

Ông có quẻ Tiên Thiên là Hỏa/Trạch=Khuê. Giờ Hợi là giờ cuối cùng của 6 giờ âm. Quẻ Khuê là quẻ có hai hào âm, cũng rơi vào trường hợp (2.2) ở trên : bốn giờ âm đầu sẽ đóng trên hai hào âm đó, còn hai giờ âm cuối sẽ đóng trên 2 hào dương từ dưới lên. giờ Hợi sẽ rơi vào hào dương thứ hai. Đó là Hào “Cửu Nhị” quẻ Khuê. Hào đó là Hào Nguyên Đường của ông C (Cửu Nhị).

Mùi	Đau
Ngo	Thần
Hợi	
Tuất	

x . Nh

4- Đánh giá Hào Nguyên Đường : Nguyên Đường rất quan trọng đối với mỗi quẻ. Người xưa quan niệm rằng : Phú, Quý, Thọ đều do Nguyên Đường nắm giữ. Nguyên Đường của Quẻ Tiên Thiên biến thành Nguyên Đường của Quẻ Hậu Thiên. Tính tuổi mỗi người từ lúc sinh ra bắt đầu từ Hào Nguyên Đường Quẻ Tiên Thiên. Từ hào đó theo trật tự từ dưới lên cho đến hết các hào quẻ Tiên Thiên là hết tuổi “tiên vận”. Tuổi “hậu vận” cũng bắt đầu từ Hào Nguyên Đường quẻ Hậu Thiên (Hào biến), theo trật tự dưới lên cho đến hết các hào quẻ Hậu Thiên. Đánh giá Nguyên Đường liên quan đến nhiều yếu tố, như : Hào Nguyên Đường đóng là hào tốt hay xấu ? (Căn cứ vào lời hào (hào từ; vị trí hào Nguyên Đường trung chính hay không trung chính; hào Nguyên Đường có viện (hữu viện) hay không có viện (vô viện); Nguyên Đường và Hóa Công cùng Thiên Nguyên Khí, Địa Nguyên Khí v.v...

Tóm lại, có mấy điều cần chú ý khi đánh giá Nguyên Đường :

- Sinh giờ dương, Nguyên Đường đóng ở hào Dương : sinh giờ âm, Nguyên Đường đóng ở hào Âm là tốt; trái lại là xấu.
- Lời Hào Nguyên Đường tốt hay xấu.
- Nguyên Đường có kèm Hóa Công hay không ?
- Nguyên Đường có kèm Thiên Nguyên Khí và Địa Nguyên Khí không ?

KINH DỊCH VÀ HỆ NHỊ PHÂN

- Nguyên Đường có viện hay không có viện. Điều này rất quan trọng. Muốn biết phải căn cứ vào “Hào ứng” với Hào Nguyên Đường. Nếu “Hào ứng” khác dấu với Hào Nguyên Đường là “có viện”. Nếu hào ứng cùng dấu với Nguyên Đường (âm-âm hay dương-dương) là “không có viện”. Khi đã có viện, nói chung là tốt, nhưng cũng không nhất thiết tốt, vì phải xem cái “viện” đó “chính” hay “bất chính”, đúng vị hay không đúng vị. Nếu vừa bất chính vừa không đúng vị thì có viện cũng như không. Vì vậy để đánh giá được tốt hào Nguyên Đường, ta phải tìm hiểu thêm cách đánh giá các hào trong một quẻ.

5- Hào Thế và Hào ứng : Mỗi quẻ Trùng Quái là do hai đơn quái chồng lên nhau; 6 hào của Trùng Quái lại được đánh số từ dưới lên trên, quẻ Hạ gồm ba hào 1, 2,3; quẻ Thượng gồm ba hào 4, 5, 6. Như vậy mỗi hào tương ứng với nhau như sau :

- Hào 1 tương ứng với Hào 4;
- Hào 2 tương ứng với Hào 5;
- Hào 3 tương ứng với Hào 6.

Người ta đặt tên cho những cặp Hào “tương ứng” của Trung Quái là Hào Thế và Hào Ứng của nhau. Ví dụ, nếu Hào 1 là Thế thì Hào 4 là Ứng, hoặc ngược lại. Hào 2 và Hào 5; Hào 3 và Hào 6 cũng thế.

Quẻ chưa biến thì tính từ trên xuống : Trên là Thế, dưới là Ứng.

Ví dụ : Quẻ Thuần Càn, chưa biến thì :

- Hào 6 là Thế, Hào 3 là Ứng,
- Hào 5 là Thế, Hào 2 là Ứng,
- Hào 4 là Thế, Hào 1 là Ứng,

Quẻ đã biến thì tính từ Hào Biến, Hào Biến là Hào Thế, Hào Đối (tức hào tương ứng) là Hào Ứng. Ví dụ : Quẻ Thiệu/Phong=Cấu, có Hào 1 biến. Vậy :

- Hào 1 là Hào Thế, Hào 4 là Hào Ứng,
- Hào 2 là Hào Thế, Hào 5 là Hào Ứng,
- Hào 3 là Hào Thế, Hào 6 là Hào Ứng,

Tính chất tốt xấu của đối ứng : Hai Hào đối ứng nhau phải là hai Hào

phân cực “Âm-Dương” mới tốt. Đồng âm hay đồng dương không thể là đối ứng tốt, vì đồng cực thì đẩy nhau. Đối ứng còn phải “chính vị” mới tốt, có nghĩa là ở các ngôi âm (tức ngôi các số chẵn như 2, 4, 6) thì phải Hào Âm đóng, Hào Dương đóng là không chính vị. Các ngôi dương (tức ngôi các số lẻ 1, 3, 5) thì phải Hào Dương đóng, trái lại là không chính vị.

VIII- Tìm Quẻ Hậu Thiên – Hay Quẻ Biến – từ Quẻ Tiên Thiên và Hào Nguyên Đường

Còn gọi là quẻ Dụng (vì quẻ Tiên Thiên là quẻ Thể), hay quẻ Hậu Vận, vì quẻ này chỉ phối nữa sau đời người. Hai quẻ Thể và Dụng có khi “tị hòa”, có khi “tương sinh” hay “tương khắc”. Bởi thế trong thực tế mới có người có cái “Thể” như cái “Dụng” làm tăng giá trị cái “Thể” hay lại làm hại cái “Thể”. Như trong cuộc sống, có người lúc trẻ hiền lành, khi khôn lớn lại trở thành kẻ tráo trở, lừa lọc. Cũng có kẻ lúc tuổi trẻ được học hành chu đáo, thể chất khoẻ mạnh, khôi ngô, khi trưởng thành lại trở thành kẻ vô dụng; trái lại có người lúc trẻ thể chất yếu đuối, học hành kém, nhưng đến khi lớn tuổi lại trở thành người tháo vát, khôn ngoan, có cái “Dụng” rất lớn, đã đạt tới địa vị cao sang.

1- Nguyên tắc tìm quẻ Hậu Thiên (hay quẻ Biến) : Chỉ cần *hoán vị hai Đơn quái của Quẻ Tiên Thiên*, đưa quẻ Hạ lên quẻ Thượng và quẻ Thượng xuống quẻ Hạ; sau đó *biến Hào Nguyên Đường* (âm thành dương, dương thành âm), là thành Quẻ Hậu Thiên hay quẻ Biến.

2- Quẻ Hậu Thiên của ba trường hợp ví dụ trên : Theo nguyên tắc trên, ta có ba quẻ Hậu Thiên của ba ví dụ trên như sau :

* Ông Lê Văn A :	<i>Quẻ Tiên Thiên</i>	<i>Quẻ Hậu Thiên</i>
(Hào Nguyên Đường)	(Phong/Thủy=Hoán)	(Thuần Tốn)
(là “Lục Tam” quẻ Hạ)		



KINH DỊCH VÀ HỆ NHỊ PHÂN

* Bà Trần Thị B :
(Hào Nguyên Đường)
(là “Cửu Nhị” quẻ Hạ)

Quẻ Tiên Thiên
(Đĩa/Trạch=Lâm)

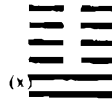

Quẻ Hậu Thiên
(Lôi/Đĩa=Dự)



* Ông Nguyễn Văn C :
(Hào Nguyên Đường)
(là “Cửu Nhị” quẻ Hạ)

Quẻ Tiên Thiên
(Hỏa/Trạch=Khuê)

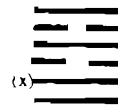

Quẻ Hậu Thiên
(Lôi/Hỏa=Phong)

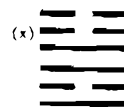

3- So sánh Quẻ Tiên Thiên và Quẻ Hậu Thiên : Điều quan trọng trước tiên là so sánh hai quẻ Tiên Thiên và Hậu Thiên xem “tương sinh” hay “tương khắc”. Muốn thế cần phải biết các quẻ trên thuộc nhóm nào trong 8 nhóm Trùng Quái (Xem lại Hình 48 Chương VIII-Biến Dịch của Tượng Số ở phần trên). Nếu “tương sinh” có nghĩa là “cái Thể và cái Dụng hỗ trợ nhau, bổ sung cho nhau”, nói chung là tốt. Còn “tương khắc” nói chung là không thuận lợi, nhưng cụ thể từng trường hợp còn phải xét. Ví dụ một người có quẻ Thể xấu, có thể do thể chất và phẩm chất lúc trẻ kém, nhưng đến tuổi trưởng thành, do sự tu dưỡng và nỗ lực bản thân, người đó lại trở thành một con người khác hẳn, thể hiện ở quẻ Dụng “tương khắc” với quẻ Thể. Như vậy cái “tương khắc” đó lại trở thành cái tốt cho đương sự.

Ví dụ : Quẻ Tiên Thiên là quẻ Thiên/Phong=Cấu (thuộc Kim), còn quẻ Hậu Thiên là Phong/Hỏa=Gia Nhân (thuộc Mộc) (vì hào 5 biến) là xung khắc Kim-Mộc. Hay quẻ Tiên Thiên là Lôi/Phong=Hãng (thuộc Mộc), quẻ Hậu Thiên là Thiên/Lôi=Vô Vọng (cũng thuộc Mộc) (hào 1 biến) là hai quẻ “đồng hành” v.v...

Tuy nhiên, nếu quẻ Tiên Thiên là quẻ Thể và quẻ Hậu Thiên là quẻ Dụng thì trong mỗi quẻ cũng có “Thể-Dụng” bên trong. Xác định “Thể” và “Dụng” bên trong mỗi quẻ là nội dung quan trọng trong việc đánh giá từng quẻ.

IX- Tìm quẻ Hổ trong quẻ Tiên Thiên và xác định Thể và Dụng trong quẻ Tiên Thiên

1- Tìm quẻ Hổ : Cũng giống như trong bói Dịch, khi ta đã có quẻ Tiên Thiên thì tìm quẻ Hổ bằng cách chỉ lấy 4 hào giữa của quẻ Tiên Thiên đó (bỏ hào Thượng và hào Sơ). Ta có :

- Ba hào 5, 4, 3 là Quẻ Thượng của Quẻ Hổ,
- Ba hào 4, 3, 2 là Quẻ Hạ của Quẻ Hổ,

Đối với ba ví dụ trên :

* *Ví dụ 1 :* Ông Lê Văn A, quẻ Tiên Thiên là Phong/Thủy=Hoán. Vậy Quẻ Hổ của Quẻ Hoán là quẻ Sơn/Lôi=Di.



* *Ví dụ 2 :* Bà Trần Thị B, quẻ Tiên Thiên là Địa/Trạch=Lâm. Quẻ Hổ của Quẻ Lâm là quẻ Địa/Lôi=Phục.

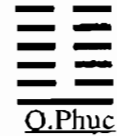

* *Ví dụ 3 :* Ông Nguyễn Văn C, quẻ Tiên Thiên là Hòa/Trạch=Khuê. Quẻ Hổ của Quẻ Khuê là quẻ Thủy/Hỏa=Ký Tế.



2- Xác định Thể và Dụng trong Quẻ Tiên Thiên : Cũng như trong bói Dịch mỗi quẻ Trùng quái gồm 2 quẻ đơn Thượng và Hạ. Quẻ có Hào Biến là quẻ Dụng, quẻ không có Hào Biến là quẻ Thể. (Khi xác định Thể và Dụng trong Quẻ Hậu Thiên cũng theo nguyên tắc này). Khi đã xác định được Thể và dụng trong quẻ Tiên Thiên ta tiếp tục xác định “Hành” của chúng rồi đánh giá quẻ Tiên Thiên là loại “tương sinh”, “tương khắc” hay “đồng hành” (lấy Thể làm đối tượng). Sau đó lại phải xác định thêm Thể và Dụng trong Quẻ Biến để đối chiếu tương tác giữa Thể và Dụng xem tốt hay xấu để giải đoán mới có thể đưa ra những kết quả chính xác. (Xin xem lại lý thuyết trong Tiểu mục 4, “Xác định Thể và Dụng trong quẻ Dịch” ở mục Bói Dịch bằng Cỏ Thi ở trên).

● *Ví dụ 1 :* Ông Lê Văn A. Quẻ Tiên Thiên là Phong/Thủy=Hoán, có hào 3 biến. Quẻ Hoán gồm hai quẻ đơn : quẻ Thượng là Tốn (Mộc), quẻ

KINH DỊCH VÀ HỆ NHỊ PHÂN

Hạ là Khảm (Thủy). Như vậy Hoán là quẻ “tương sinh” Thủy-Mộc. Quẻ Thượng là Tốn (Mộc) không có hào biến, nên là quẻ Thể. Quẻ Hạ là Khảm (Thủy) có hào 3 biến nên là quẻ Dụng. Khảm (Thủy) lại biến thành Tốn (Mộc), như vậy là biến thành quẻ “tương sinh”, quẻ đó lại bổ sung cho Thể vốn là Tốn (Mộc). Nhìn trong “Tượng” của hai quẻ Tiên Thiên và quẻ Biến (Hậu Thiên), ta thấy quẻ Thể là Tốn (Mộc) ở Tiên Thiên đã được “sinh nhập” rất tốt; sang quẻ Biến lại được tăng thêm 2 lần nữa, như vậy là cái Thể hay cái Bản Mệnh của người này về Tiên Vận đã được tương sinh rất tốt, về Hậu Vận lại rất mạnh, chứng tỏ đương sự có tuổi thọ rất cao. Tuy nhiên ba quẻ Tốn (Mộc) mà chỉ có một quẻ Khảm (Thủy) tương sinh, Mộc quá mạnh sẽ làm Thủy khô cạn cũng không thể “tương sinh” nổi. Nhìn vào quẻ Hồ là quẻ Di lại có tượng “Thổ-Mộc tương khắc”, đất khô cần thì cây cỏ cũng không thể tươi tốt được. (Nếu có thêm một lần Khảm (Thủy) ở quẻ Hồ thì dù tương sinh hay tương khắc cũng sẽ trở thành rất tốt. Dù sao thì đó cũng chỉ mới là nhận định sơ bộ về các quẻ. muốn đánh giá theo “Số Hà Lạc” thì còn nhiều vấn đề phải đề cập đến.



Q. Phong/Thủy=Hoán



Q. Thuần Tốn

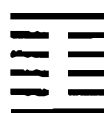

Q. Sơn/Lôi=Di

● Ví dụ 2 : Bà Trần Thị B. Quẻ Tiên Thiên là Địa/Trạch=Lâm, có hào 2 biến. Quẻ Lâm gồm hai đơn quái : Thượng là Khôn (Thổ), Hạ là Đoài (Kim), vậy Lâm là quẻ “tương sinh” Thổ-Kim. Quẻ Thượng là Khôn (Thổ) không có hào biến là Quẻ Thể; quẻ Hạ là Đoài (Kim) có hào 2 biến, là Quẻ Dụng. Như vậy quẻ Tiên Thiên là quẻ Thể sinh Dụng (Thổ sinh Kim), tương sinh là tốt nhưng ở trường hợp này là “sinh xuất”, Thể (Thổ) sinh ra Dụng (Kim) nên ít hay nhiều Thể cũng bị hao, mặc dù cái hao đó là hao tự nguyện (như mẹ sinh con). Quẻ Dụng Đoài (Kim) có hào 2 biến trở thành quẻ Chấn (Mộc), tạo thành quẻ Hậu Thiên (q. Biến) là Lôi/Địa=Dự, quẻ tương khắc, tức quẻ Chấn (Mộc) khắc Khôn (Thổ). Như vậy Thể là Khôn (Thổ) bị Dụng là Chấn (Mộc) khắc chế, có nghĩa là đương sự về Hậu Vận phải vất vả. Lao tâm khổ tứ mới có được sự nghiệp. Nhìn vào quẻ Hồ của quẻ Tiên Thiên là quẻ Địa/Lôi=Phục thì Thể là Khôn (Thổ)

cũng bị Chấn (Mộc) khắc chế. Như vậy sơ bộ nhận định về “tượng quẻ” cũng đã cho phép dự báo người có quẻ này là vất vả khó khăn về Hậu Vận.



Q.Địa/Trạch=Lâm

Q.Lôi/Địa=Dự

Q.Địa/Lôi=Phục

●**Ví dụ 3** : Ông Nguyễn Văn C. Quẻ Tiên Thiên là Hòa/Trạch=Khuê, có hào 2 biến. Quẻ Khuê gồm 2 đơn quái : Thượng : Ly (Hỏa), Hạ : Đoài (Kim) là quẻ “tương khắc Hòa-Kim”. Quẻ Thượng Ly không có hào biến nên là Quẻ Thể; quẻ Hạ Đoài có hào 2 biến là Quẻ Dụng. Như vậy Quẻ Tiên Thiên là quẻ “Hỏa khắc Kim” (khắc xuất), tức là “Thể khắc Dụng”. Quẻ Hạ có hào 2 biến, thành quẻ Chấn (Mộc), tạo thành quẻ Hậu Thiên là Lôi/Hòa=Phong, tức quẻ “tương sinh” Mộc-Hòa : Thể là Hỏa được mạnh thêm. Như vậy là Hậu Vận người này rất tốt.

Nhìn vào Quẻ Hỗ của quẻ Tiên Thiên là quẻ Thủy/Hòa=Ký Tế, tuy là quẻ “tương khắc” Thủy-Hòa, Hòa có bị khắc chế một phần, nhưng lại là quẻ tốt, nên có thể kết luận người này có cả Tiền Vận lẫn Hậu Vận rất tốt.



Q.Hòa/Trạch=Khuê

Q.Lôi/Hòa=Phong

Q.Thủy/Hòa=Ký Tế

X- Tìm Niên Mệnh năm sinh – Đối chiếu quẻ Tiên Thiên với Niên Mệnh và Quẻ cung Lạc Thư của Thiên Can.

Đây là một phương pháp tìm hiểu thêm những điều kiện về “Thiên Thời” chi phối Tiền Vận của đương sự, nếu đều gặp nhưng quẻ “sinh nhập” hay “khắc xuất” thì càng thêm tốt. Trái lại nếu gặp những quẻ “Sinh xuất” hay “Khắc nhập” thì những điều tốt đẹp sẽ bị giảm đi. Nếu quẻ Tiên Thiên đã xấu càng thêm xấu.

1- Tìm Niên Mệnh : Ngoài việc “hoạt hoá” hệ Can Chi theo cơ chế

KINH DỊCH VÀ HỆ NHỊ PHÂN

“âm dương, ngũ hành” các nhà “Lịch Toán theo Dịch học xưa còn “hoạt hoá” vòng Giáp Tý 60 năm bằng cách nạp “Ngũ Âm” cho từng cặp Can Chi. Có năm “Âm” cơ bản là “Cung, Thương, Giốc, Chủy, Vũ”, tương ứng với Ngũ Hành là Thổ, Kim, Mộc, Thủy, Hỏa. Dem phối hợp Can Chi từng năm với 5 âm trên, rồi lấy “hành” mà âm đó sinh ra làm “Hành Niên Mệnh”. Mỗi âm lại bị chi phối bởi 12 luật, mỗi luật chứa 6 âm. Vì vậy 5 âm thuộc 5 Hành cơ bản biến thành $(6 \times 5) = 30$ Hành chi tiết. Ba chục Hành chi tiết đó chi phối 60 năm trong một Hoa Giáp, mỗi Hành Chi phối 2 năm. Ví dụ hai năm đầu : Giáp Tý và Ất Sửu mang âm “cung” thuộc Thổ; Thổ sinh Kim, như vậy 2 năm trên thuộc cùng Hành Kim, nhưng là “Hải trung Kim”. Năm Bính Dần và Đinh Mão thuộc cùng một hành là “Lô trung Hỏa” v.v... Dưới đây là tên “30 Hành Chi tiết” của 5 “Hành Cơ bản” :

●Hành Thổ : 1) Đại Trạch Thổ (Đất ruộng vườn); 2) Sa trung Thổ (Đất trong cát); 3) Lộ Bàng Thổ (Đất bên đường); 4) Thành đầu Thổ (Đất đắp thành); 5) Ốc thượng Thổ (Đất nóc nhà – vì xưa xây nhà bằng đất); 6) Bích thượng Thổ (Đất trên vách – vì xưa dùng đất trát vách).

●Hành Kim : 1) Hải trung Kim (Kim trong biển); 2) Sa trung Kim (Kim trong cát); Thoa xuyên Kim (Kim trang sức); Kim bạc Kim (Kim mạ Kim); 5) Kiếm phong Kim (Kim Mũi Kiếm); 6) Bạch Lạp Kim (Kim chân cây nến).

●Hành Thủy : 1) Giang Hà Thủy (Nước sông); 2) Tuyền trung Thủy (Nước trong suối); 3) Trường lưu Thủy (Nước dòng chảy); 4) Thiên thượng Thủy (Nước trên Trời); 5) Đại Khê Thủy (Nước khe Lớn); 6) Đại Hải Thủy (Nước biển lớn).

●Hành Mộc : 1) Đại Lâm Mộc (Cây rừng lớn); 2) Dương liễu Mộc (Cây dương liễu); 3) Tùng bách Mộc (Cây Tùng, Bách); 4) Bình địa Mộc (Cây đồng bằng); 5) Tang Đổ Mộc (Cây Dâu); 6) Thạch lựu Mộc (Cây Thạch Lựu).

●Hành Hỏa : 1) Lô trung Hỏa (Lửa trong lò); 2) Sơn đầu Hỏa (Lửa đầu núi); 3) Tích Lịch Hỏa (Lửa sấm sét); 4) Sơn hạ Hỏa (Lửa chân núi); 5) Phú Đăng Hỏa (Lửa ngọn đèn); 6) Thiên thượng Hỏa (Lửa trên Trời).

Việc “nạp âm” cho vòng Giáp Tý phải tính toán rất phức tạp, nên

ngày nay các nhà làm lịch cũng như các nhà Trạch Cát đều sử dụng bảng tính “Niên Mệnh” có sẵn từ xưa để lại (71) Để tiện việc tra cứu trong thực hành tìm số Hà Lạc, chúng tôi tóm tắt dưới đây Bảng Niên Mệnh 60 năm Giáp Tý có kèm đối chiếu sang dương lịch, từ năm Giáp Tý 1864 đến năm Quý Hợi 2034.

(71) Bạn đọc muốn tham khảo thêm phương pháp tính toán “Niên Mệnh” xin tham khảo thêm sách Văn Đài Loại Ngữ của Lê Quý Đôn, q. chương nói về Lý Khí cùng các bài viết của nhà Nghiên cứu Lịch Toán Lê Thành Lân.

KINH DỊCH VÀ HỆ NHỊ PHẦN

**Bảng Tổng Hợp Niên Mệnh 3 vòng Giáp tý 180 năm
của một Tam Nguyên**
(Từ 1864 đến 2043)

Tên Năm CAN CHI	Dương Lịch			Niên Mệnh
	Thượng	Trung	Hạ Nguyên	
Giáp Tý	1864	1924	1984	Hải trung Kim
Ất Sửu	1865	1925	1985	(Khắc Bình địa Mộc)
Bính Dần	1866	1926	1986	Lư Trung Hòa
Đinh Mão	1867	1927	1987	(Khắc Kiếm Phong Kim)
Mậu Thìn	1868	1928	1988	Đại Lâm Mộc
Kỷ Tỵ	1869	1929	1989	(Khắc Đại Trạch Thổ)
Canh Ngọ	1870	1930	1990	Lộ Bàng Thổ
Tân Mùi	1871	1931	1991	(Khắc Tuyên trung Thủy)
Nhâm Thân	1872	1932	1992	Kiểm Phong Kim
Quý Dậu	1873	1933	1993	(Khắc Phúc đăng Hỏa)
Giáp Tuất	1874	1934	1994	Sơn đầu Hỏa
Ất Hợi	1875	1935	1995	(Khắc Sa trung Kim)
Bính Tý	1876	1936	1996	Giang Hà Thủy
Đinh Sửu	1877	1937	1997	(Khắc Thiên thượng Hỏa)
Mậu Dần	1878	1938	1998	Thành đầu Thổ
Kỷ Mão	1879	1939	1999	(Khắc Giang Hà Thủy)
Canh Thìn	1880	1940	2000	Bạch Lạp Kim
Tân Tỵ	1881	1941	2001	(Khắc Phúc đăng Hỏa)
Nhâm Ngọ	1882	1942	2002	Dương liễu Mộc
Quý Mùi	1883	1943	2003	(Khắc Lộ bàng Thổ)
Giáp Thân	1884	1944	2004	Tuyên trung Thủy
Ất Dậu	1885	1945	2005	(Khắc Thiên thượng Hỏa)
Bính Tuất	1886	1946	2006	Ốc thượng Thổ
Đinh Hợi	1887	1947	2007	(Khắc Thiên thượng Thủy)
Mậu Tý	1888	1948	2008	Tích Lịch Hỏa
Kỷ Sửu	1889	1949	2009	(Khắc Giang Hà Thủy)

HOÀNG TUẤN

Canh Dần	1890	1950	2010	Tùng Bách Mộc
Tân Mão	1891	1951	2011	(Khắc Lộ bàng Thổ)
Nhâm Thìn	1892	1952	2012	Trương lưu Thủy
Quý Tị	1893	1953	2013	(Khắc Thiên thượng Hỏa)
Giáp Ngọ	1894	1954	2014	Sa trung Kim
Ất Mùi	1895	1955	2015	(Khắc Thạch Lưu Mộc)
Bính Thân	1896	1956	2016	Sơn hạ Hỏa
Đinh Dậu	1897	1957	2017	(Khắc Đại Khê Thủy)
Mậu Tuất	1898	1958	2018	Bình địa Mộc
Kỷ Hợi	1899	1959	2019	(Khắc Sa trung Kim)
Canh Tý	1900	1960	2020	Bích thượng Thổ
Tân Sửu	1901	1961	2021	(Khắc Thiên thượng Thủy)
Nhâm Dần	1902	1962	2022	Kim bạc Kim
Quý Mão	1903	1963	2023	(Khắc Lưu trung Hỏa)
Giáp Thìn	1904	1964	2024	Phúc Đăng Hỏa
Ất Tị	1905	1965	2025	(Khắc Thoa xuyên Kim)
Bính Ngọ	1906	1966	2026	Thiên Hà Thủy
Đinh Mùi	1907	1967	2027	(Khắc Thiên thượng Hỏa)
Mậu Thân	1908	1968	2028	Đại Trạch Thổ
Kỷ Dậu	1909	1969	2029	(Khắc Giang Hà Thủy)
Canh Tuất	1910	1970	2030	Thoa Xuyên Kim
Tân Hợi	1911	1971	2031	(Khắc Đại Lâm Mộc)
Nhâm Tý	1912	1972	2032	Tang Đố Mộc
Quý Sửu	1913	1973	2033	(Khắc Ốc thượng Thổ)
Giáp Dần	1914	1974	2034	Đại Khê Thủy
Ất Mão	1915	1975	2035	(Khắc Sơn hạ Hỏa)
Bính Thìn	1916	1976	2036	Sa trung Thổ
Đinh Tị	1917	1977	2037	(Khắc Dương liễu Mộc)
Mậu Ngọ	1918	1978	2038	Thiên thượng Hỏa
Kỷ Mùi	1919	1979	2039	(Khắc Sa trung Kim)
Canh Thân	1920	1980	2040	Thạch Lưu Mộc
Tân Dậu	1921	1981	2041	(Khắc Bích thượng Thổ)
Nhâm Tuất	1922	1982	2042	Đại Hải Thủy
Quý Hợi	1923	1983	2043	(Khắc Thiên thượng Hỏa)

KINH DỊCH VÀ HỆ NHỊ PHÂN

2- Đối chiếu niên Mệnh với Hành quẻ Tiên Thiên : Trở lại trường hợp ba ví dụ trên, ta thấy :

● Ông Lê Văn A, sinh năm Tân Hợi, Niên Mệnh thuộc Kim (Thoa xuyên), có quẻ Tiên Thiên là Phong/Thủy=Hoán thuộc nhóm Ly-Hỏa. Như vậy là quẻ Tiên Thiên khắc Niên Mệnh, thêm một điều bất lợi cho ông A. Quẻ Tiên Thiên khắc Niên Mệnh là hay gặp khó khăn, hoàn cảnh không lợi, lúc nhỏ dễ bị đau yếu.

● Bà Trần Thị B, sinh năm Giáp Thìn, Niên Mệnh thuộc Hỏa (Phúc dâng), có quẻ Tiên Thiên là Địa/Trạch=Lâm thuộc nhóm Khôn-Thổ. Như vậy là Niên Mệnh “sinh” quẻ Tiên Thiên (Hỏa sinh Thổ), bà B, thêm một điều thuận lợi. Tiền vận của bà rất tốt, ít gặp khó khăn, trở ngại trong cuộc sống.

● Ông Nguyễn Văn C, sinh năm Nhâm Dần, Niên Mệnh thuộc Kim (Bạc Kim), có quẻ Tiên thiên là Hỏa/Trạch=Khê thuộc nhóm Cấn-Thổ. Như vậy quẻ Tiên Thiên “sinh” Niên Mệnh (Thổ sinh Kim), tuy “sinh xuất” không bằng trường hợp trên, nhưng đều là “tương sinh” giữa Niên Mệnh và quẻ Tiên Thiên, nên cũng là trường hợp tốt, thuận lợi.

Đó là những nhận định sơ bộ về quan hệ giữa Quẻ Tiên Thiên và Niên Mệnh. Nói chung “tương sinh” là thuận lợi, tốt. “Tương Khắc” giữa Niên Mệnh và quẻ Tiên Thiên là xấu, là bất lợi.

Ngoài ra còn phải đối chiếu quẻ ở cung Thiên Can của năm sinh với quẻ Tiên Thiên xem “tương sinh”, “tương khắc” hay “đồng hành”. Nếu quẻ Tiên Thiên với quẻ cung Thiên Can năm sinh là “tương sinh” hay “đồng Hành” thì rất tốt, nếu trái lại là thêm một điều bất lợi về Thiên thời.

3- Đối chiếu Niên Mệnh và Hành của Can Chi năm sinh với Quẻ cung Thiên Can năm Sinh để biết Đắc Thế hay không Đắc Thế : Để tìm quẻ cung Thiên Can năm sinh nhanh chóng, ta nhắc lại bảng định vị 10 Thiên Can trong Lạc Thư (còn gọi là bảng “Nạp Giáp” tám quẻ) dưới đây :

(4) TÔN Tân	(9) LY Kỷ	(2) KHÔN Át - Quý
(3) CHÂN Canh	(5)	(7) ĐOÀI Đinh
(8) CẤN Bính	(1) KHAM Mậu	(6) CAN Giáp - Nhâm

Còn “Hành” của 10 Thiên Can và 12 Địa Chi thì như sau :

- *Thuộc Kim* : Canh, Tân - - Thân Dậu.
- *Thuộc Mộc* : Giáp Ất - - Dần, Mão.
- *Thuộc Thủy* : Nhâm, Quý - - Hợi Tý.
- *Thuộc Hỏa* : Bính, Đinh - - Tị, Ngọ.
- *Thuộc Thổ* : Mậu, Kỷ - - Thìn, Tuất, Sửu, Mùi.

+ Trường hợp ông Lê Văn A, sinh năm Tân (Hợi), Niên Mệnh là Thoa Xuyên Kim, quẻ cung Thiên Can của ông là quẻ Tôn – Mộc. Như vậy là Kim – Mộc tương khắc là *không đắc thế*.

+ Bà Trần Thị B, sinh năm Giáp (Thìn), Niên Mệnh là Phúc Đăng Hòa, quẻ cung Thiên Can của bà là quẻ Càn – Kim. Như vậy là Hòa khắc Kim, trường hợp của bà B. cũng *không đắc thế*.

+ Ông Nguyễn Văn C, sinh năm Nhâm (Dần), Niên Mệnh là Kim bạc Kim, quẻ cung Thiên Can của ông cũng là quẻ Càn-Kim. Niên Mệnh và quẻ Thiên Can đồng hành, trường hợp của ông C. là *đắc thế* (tốt).

Dưới đây là bảng để đối chiếu giữa Niên Mệnh và Quẻ để đánh giá Đắc Thế hay không đắc Thế :

● *Mệnh Kim : Tuổi thuộc Canh, Tân – Thân, Dậu. Nếu gặp :*

- + Càn là quẻ “đồng Hành” thì phú quý.
- + Khâm là quẻ “sinh xuất” thì số trôi nổi, bông bênh.
- + Cấn thì số ẩn dật.
- + Chấn là quẻ tương khắc, nhưng phát huy được tác dụng, nên có

KINH DỊCH VÀ HỆ NHỊ PHÂN

điều sở đắc, tốt.

+ Tốn cũng là quẻ tương khắc, phát huy được sở đắc, như được gió mát, nhưng cũng bị lạnh mùa đông.

+ Ly, quẻ khắc nhập, gặp khó khăn, nguy hiểm.

+ Khôn, quẻ tương sinh, như được phúc lành.

+ Đoài, quẻ “đồng Hành” như gặp đắc địa, tốt.

● Mệnh Mộc : Tuổi thuộc Giáp, Ất – Dần, Mão. Nếu gặp :

+ Cấn thì “đa hư, thiếu thực”, tính khí hão huyền, ít thực tế.

+ Khảm thì hay gặp khó khăn, khó hoàn thành sự nghiệp.

+ Cấn thì tốt về Xuân Hè, không tốt về Thu Đông.

+ Chấn thì nhiều thuận lợi, số vinh hoa.

+ Tốn thì gặp nhiều lo âu lúc nhỏ.

+ Ly thì hao mệnh, bị tổn hại.

+ Khôn thì số phát muộn, phải chờ thời.

+ Đoài thì có thể khởi đắc từ mùa Thu.

● Mệnh Thủy : Tuổi Nhâm, Quý – Hợi, Tý. Nếu gặp :

+ Cấn thì như nước có nguồn chảy vô cùng, gặp thời cơ dễ phát đạt.

+ Khảm thì lúc cát, lúc hung, bất định.

+ Cấn thì tương khắc, dễ bị cản trở.

+ Chấn là sinh xuất thì không gặp khó khăn nhưng hao sức.

+ Tốn thì sóng gió bất kỳ, bất lợi về Thu, Đông.

+ Ly thì khi thành (nếu Ly yếu), khi bại (nếu Ly quá mạnh)

+ Khôn thì thấm nhuần, mềm dịu.

+ Đoài thì được dồi dào, sung mãn.

● Mệnh Hỏa : Tuổi Bính, Đinh – Tị Ngọ. Nếu gặp :

+ Cấn thì sáng lạn. Nếu kèm Nguyên Đường tốt thì danh tiếng lớn.

+ Khảm thì phản trắc, phá hoại. Gặp thời thì có khi thành công.

+ Cấn thì dừng lại nhưng bị hao tán.

+ Chấn thì dễ phát to nhưng chóng tàn.

+ Tốn thì như lửa được gió, có cơ may lớn để gây dựng sự nghiệp.

+ Ly thì được tăng lực, có thể thành đạt to, nhưng tính tình nóng nổi bất thường (như quẻ Ly bèn trong rông).

+ Khôn thì gặp thuận lợi, tương đắc nhưng tốn hao.

+ Đoài thì tính tình nghi hoặc, không ổn định.

● Mệnh Thổ : Tuổi Mậu, Kỷ – Thìn, Tuất, Sửu, Mùi. Nếu gặp :

+ Càn thì hao mệnh, khi cát, khi hung.

+ Khảm thì vất vả, bị hãm trong khó khăn.

+ Cấn thì tốt lành vào những tháng tứ quý : tháng Thìn, Tuất, Sửu, Mùi.

+ Chấn thì bị khắc chế, vất vả, hao mòn, chỉ lợi cho người.

+ Tốn thì cũng vất vả hao mòn.

+ Ly thì được bồi bổ thêm, được phúc lợi lớn.

+ Khôn thì như người được tăng sức lực, vẫy cánh, có thể thành đạt cao.

+ Đoài thì không gặp khó khăn, nhưng hao mệnh. Cũng như gặp Càn, khi tốt, khi xấu.

Cần chú ý là bảng Ngũ Mệnh Đắc Quái chỉ nêu lên để chúng ta tham khảo ý kiến của những nhà Thuật Số xưa đã để lại. Đúng sai còn phải do chúng ta khảo sát thực tế dự báo sau này. Còn về mặt nhận thức thì bảng tóm tắt trên mang nặng những yếu tố chủ quan, gán ghép, chưa thể coi là những nhận thức có tính lô gích khoa học được.

XI- Tìm Hóa Công, Thiên Nguyên Khí và Địa Nguyên Khí

Đây cũng là khâu quang trọng trong phép dự báo quẻ Hà Lạc, không thể bỏ qua. Nếu quẻ nào (cả Tiên Thiên lẫn Hậu Thiên) mà có đủ cả Hóa Công, Thiên Nguyên Khí lẫn Địa Nguyên Khí là quẻ “đại phúc” dễ gặp vận may, dễ thành đạt cao trong cuộc đời. Chúng như ba vị “Thần hộ mệnh” cho đương sự. Thực ra ý nghĩa sâu xa của chúng chỉ là sự thể hiện bản chất đương sự là người có tư cách, có khả năng thích ứng cao, lời nói và việc làm luôn luôn phù hợp với vận số, với thời cuộc và nhân tình, nên dễ thành đạt cao, như người có Trời Đất hỗ trợ vậy. Tuy nhiên vẫn phải

KINH DỊCH VÀ HỆ NHỊ PHÂN

xét chung chung trong nhiều yếu tố khác của quẻ. Nếu quẻ Tiên Thiên hay Hậu Thiên không có đủ cả ba yếu tố trên, mà chỉ có Hóa Công cũng đã là quẻ tốt. Nếu thiếu Hóa Công mà chỉ có Thiên Nguyên Khí và Địa Nguyên Khí cũng thuộc quẻ tốt. Nếu chỉ có một Thiên Nguyên Khí hoặc Địa Nguyên Khí là quẻ bình thường. Còn nếu thiếu cả ba yếu tố trên là quẻ xấu vì người có quẻ thiếu đó là người khó hoà hợp với thời cuộc và quần thể xung quanh, hành động thường không hợp thời, không thuận người, khó thành công, dễ thất bại. Đó chỉ là điều nhận định về chiều hướng tốt xấu của mỗi quẻ, còn đánh giá chung vẫn phải tùy thuộc vào nhiều yếu tố.

1- Tìm Hóa Công : Hóa Công tính theo thời tiết bốn mùa. Một năm có 4 mùa gồm 4 giai đoạn Tiết Khí, đặc trưng bằng 4 quẻ Khâm (Đông), Chấn (Xuân), Ly (Hạ), Đoài (Thu). Mỗi mùa gồm ba tháng. Mùa nào có thời tiết của mùa đó. Như vậy Hóa Công chỉ liên quan đến tháng, đến mùa, không liên quan đến giờ và năm sinh. Tính Hóa Công theo Tiết Khí bốn mùa như sau :

- Sinh từ Tiết Đông Chí đến trước Tiết Xuân Phân – *Hóa Công thuộc quẻ Khâm (là thời kỳ Thủy vượng – Hỏa suy).*
- Sinh từ Tiết Xuân Phân đến trước Tiết Hạ Chí – *Hóa Công thuộc quẻ Chấn (là thời kỳ Mộc vượng – Thổ suy).*
- Sinh từ Tiết Hạ Chí đến trước Tiết Thu Phân – *Hóa Công thuộc quẻ Ly (là thời kỳ Hỏa vượng – Kim suy).*
- Sinh từ Tiết Thu Phân đến trước Tiết Đông Chí – *Hóa Công thuộc quẻ Đoài (là thời kỳ Kim vượng – Mộc suy).*

Như vậy muốn biết Tiết Khí tháng sinh ta lại phải tra lịch. Có thể biết một cách khái quát như sau :

- + Tiết Đông Chí thường vào ngày 22 hoặc 23 tháng mười hai Dương lịch.
- + Tiết Xuân Phân thường vào ngày 21, 22, hoặc 23 tháng ba Dương lịch.
- + Tiết Hạ Chí thường vào ngày 21 hay 22 tháng sáu Dương lịch.
- + Tiết Thu Phân thường vào ngày 23 hay 24 tháng chín Dương lịch (xem phân lịch Phụ Lục – cuốn sách)

Tác dụng của Hóa Công : Người có Hóa Công như người có Tạo Hóa

hỗ trợ, hành động và xử thế thường hợp thời, dễ thành công. Vì vậy, người xưa quan niệm Hóa Công chủ về ân đức của Trời, thường là người mẫu mực, dễ thành danh, đỗ đạt cao. Nữ mệnh chủ về tinh hiền lương thuộc các bậc mệnh phụ, quý nhân, mẫu nghi thiên hạ. Trở lại ba ví dụ trên, ta thấy :

- Ông Lê Văn A, sinh tháng 4-71, tức đang trong Tiết từ Xuân Phân đến trước Hạ Chí : Hóa Công thuộc quẻ Chấn ☳ Trong “Tượng” quẻ Tiên Thiên của ông là quẻ Phong/Thủy=Hoán, có “tượng” Hóa Công là các hào 2, 3, 4. Trong “Tượng” quẻ Hậu Thiên của ông là Thuận Tốn, không thấy xuất hiện Hóa Công. Như vậy ông A, chỉ có Hóa Công ở quẻ Tiên Thiên.



Q. Hoán Th. Tốn

- Bà Trần Thị B, sinh tháng 2-64, đang trong Tiết Đông Chí (từ 22-12 năm trước đến 22-3 năm sau): Hóa Công thuộc quẻ Khảm ☵ Trong quẻ Tiên Thiên Địa/Trạch=Lâm của bà không có tượng quẻ Khảm. Như vậy bà B không có Hóa Công. Trong quẻ Hậu Thiên Lôi/Địa=Dự có “tượng” quẻ Khảm là các hào 3, 4, 5. Như vậy có Hóa Công trong quẻ Hậu Thiên.



Q. Lâm Q. Dự

- Ông Nguyễn Văn C, sinh tháng 1-63, cũng đang Tiết Đông Chí : Hóa Công là quẻ Khảm (như trường hợp trên), Trong quẻ Tiên Thiên là Hỏa/Trạch=Khuê của ông, có “tượng” quẻ Khảm là các hào 3, 4, 5. Ông C có Hóa Công. Trong quẻ Hậu Thiên là Lôi/Hỏa=Phong, không có quẻ Khảm. Như vậy ông C. không có Hóa Công ở quẻ Hậu Vận.



Q. Khuê Q. Phong

2- Tìm Thiên Nguyên Khí và Địa Nguyên Khí : Người xưa quan niệm rằng, mỗi người được sinh ra không phải chỉ do khí huyết của cha mẹ mà còn do Tạo Hóa (khoa Hà Lạc gọi là Hóa Công) phú cho một tinh

KINH DỊCH VÀ HỆ NHỊ PHÂN

cách nhất định, Chính tính cách đó quyết định vận mệnh mỗi con người. Ngoài Hóa Công còn phải có Nguyên khí của Trời Đất; có những Nguyên khí này con người mới dễ thích ứng với ngoại cảnh, dễ thành công trong sự nghiệp. Suy cho cùng thì những điều đó phù hợp với quan niệm hiện đại là sự “thích ứng giữa cá thể sinh vật và môi trường sống”, chỉ khác là khoa “Nhân Học” cổ phát biểu theo những ngôn ngữ “hình tượng” cổ. Theo quan niệm của người xưa thì sự thích ứng đó không những chỉ riêng đối với môi trường xung quanh (người xưa gọi là Địa Nguyên Khí) mà còn phải thích ứng với cả thời cuộc mình đang sống (người xưa gọi là Thiên Nguyên Khí). Vì vậy người có Thiên Nguyên Khí thường hoạt động hợp với thời cuộc, dễ nắm bắt được cơ hội, nên dễ thành công. Khoa Hà Lạc cho Thiên Nguyên Khí chủ về đường công danh, địa vị xã hội và liên quan đến Thiên Can năm sinh của đương sự. Quẻ ở cung Lạc Thư có “Thiên Can” nào đóng thì quẻ đó là Thiên Nguyên Khí của Thiên Can đó. Ví dụ cung số 6 thuộc quẻ Càn có các Thiên Can Giáp và Nhâm đóng, vậy quẻ Càn là Thiên Nguyên Khí của các Thiên Can đó. Cung số 1 thuộc Khảm có Thiên Can “Mậu” đóng, vậy quẻ Khảm là Thiên Nguyên Khí của Thiên Can “Mậu”... Còn Địa Nguyên Khí thì chủ về đường “tài lộc”, liên quan đến Địa Chi năm sinh của mỗi người. Quẻ ở cung Lạc Thư có “Địa Chi” nào đóng thì quẻ đó là Địa Nguyên Khí của Địa Chi đó. Ví dụ cung số 1 thuộc quẻ Khảm có Địa Chi “Tý” đóng, vậy quẻ Khảm là Địa Nguyên Khí của Chi “Tý”. Cung số 2 thuộc quẻ Khôn có hai Chi “Mùi, Thân” đóng, vậy quẻ Khôn là Địa Nguyên Khí của hai Chi “Mùi và Thân”. Tóm lại Thiên Nguyên Khí và Địa Nguyên Khí là tượng của địa vị xã hội và sự giàu sang (tức Phúc Lộc) của đương sự. Thiên Nguyên Khí thuộc Can; Địa Nguyên Khí thuộc Chi năm sinh của mỗi người.

Để dễ tìm Thiên – Địa Nguyên Khí, dưới đây là bảng tóm tắt vị trí của Thiên Can và Địa Chi trong Lạc Thư và quẻ tương ứng :

* Giáp, Nhâm	---	Tuất, Hợi	: Thuộc cung số 6 : quẻ Càn.
* Ất, Quý	---	Mùi, Thân	: Thuộc cung số 2 : quẻ Khôn.
* Bính	---	Sửu, Dần	: Thuộc cung số 8 : quẻ Cấn.
* Đinh	---	Dậu	: Thuộc cung số 7 : quẻ Đoài.
* Mậu	---	Tý	: Thuộc cung số 1 : quẻ Khảm.
* Kỷ	---	Ngọ	: Thuộc cung số 9 : quẻ Ly.
* Canh	---	Mão	: Thuộc cung số 3 : quẻ Chấn.
* Tân	---	Thìn, Tị	: Thuộc cung số 4 : quẻ Tốn.

Lạc Thư-Cung Quẻ-Vị trí của Thiên Can và Địa Chi

Ti ☰ (4) Thìn Tân	Ngo ☷ (9) Kỷ	☱ (2) Mùi Thân Ất - Quý
Mão ☴ (3) Canh		☶ (7) Dậu Đinh
Dần ☲ (8) Sửu Bính	☵ (1) Tý Mậu	☳ (6) Tuất Hợi Giáp - Nhâm

Trường hợp ba ví dụ trên, ta thấy :

● Ông Lê Văn A, sinh năm Tân Hợi;

- Thiên Can Tân đóng ở cung số 4 quẻ Tốn :

Thiên Nguyên Khí = Q. Tốn.

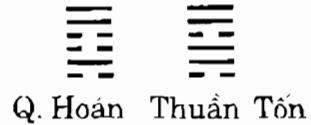

Địa Chi Hợi đóng ở cung số 6 thuộc Càn:

- Địa Nguyên Khí, Q. Càn.

Trong tượng Tiên Thiên : Q. Hoán, có tượng Q. Tốn, như vậy là có Thiên Nguyên Khí; không có tượng quẻ Càn là không có Địa Nguyên Khí.

Trong tượng Hậu Thiên : Q. Thuần Tốn, cũng có tượng Quẻ Tốn, không có tượng Quẻ Càn, như vậy Hậu Thiên cũng chỉ có Thiên Nguyên Khí, không có Địa Nguyên Khí. Ông A có cả Hóa Công và Thiên Nguyên Khí ở quẻ Tiên Thiên chứng tỏ Tiền Vận ông rất tốt, nhiều thuận lợi.

● Bà Trần Thị B, sinh năm Giáp Thìn :

- Thiên Can Giáp đóng ở cung số 6 quẻ Càn :

Thiên Nguyên Khí = Quẻ Càn

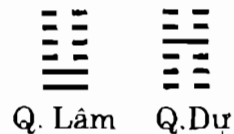

- Địa Chi Thìn đóng ở cung số 4 quẻ Tốn :

Địa Nguyên Khí = Quẻ Tốn.

Quẻ Tiên Thiên của bà B, là Q. Lâm không có cả tượng quẻ Càn lẫn quẻ Tốn. Như vậy bà B. không có cả Thiên Nguyên Khí lẫn Địa Nguyên Khí.

KINH DỊCH VÀ HỆ NHỊ PHÂN

Quẻ Hậu Thiên của bà là Q. Dự cũng không có tượng Thiên Địa Nguyên Khí. Tuy nhiên bà lại có Hóa Công trong quẻ Hậu Thiên, nên có thể sơ bộ dự đoán bà B là người lúc trẻ khó hoà hợp với môi trường và thời cuộc chung quanh, nên gặp nhiều khó khăn, nhưng Hậu Vận bà lại khá hơn.

● Ông Nguyễn Văn C, sinh năm Nhâm Dần;

- Thiên Can Nhâm đóng ở cung số 6 quẻ Càn :



Thiên Nguyên Khí = Quẻ Càn.

- Địa Chi Dần đóng ở cung số 8 quẻ Cấn :

Q. Khuê Q. Phong

Địa Nguyên Khí = Quẻ Cấn.

Quẻ Tiên Thiên của ông C, là Q. Khuê, không có tượng quẻ Càn cũng không có tượng quẻ Cấn. Như vậy ông C, không có cả Thiên lẫn Địa Nguyên Khí trong Tiên Vận. Quẻ Hậu Thiên là Q. Phong cũng không có Thiên Địa Nguyên Khí, nhưng Tiên Vận của ông có Hóa Công. Sơ bộ nhận định Tiên Vận ông C khá hơn, hậu vận có nhiều trắc trở.

XII- Xác định các Đại Vận quẻ

Tiên Thiên và Hậu Thiên

1- Nguyên tắc :

- 1) Tính bắt đầu từ Hào Nguyên Đường, từ dưới tính lên.
- 2) Hào âm thì tính Đại Vận là 6 năm; hào dương thì tính 9 năm.
- 3) Hết 6 hào quẻ Tiên Thiên thì chuyển sang quẻ Hậu Thiên (quẻ Biến) cũng bắt đầu từ Hào Nguyên Đường, cũng tính từ dưới lên cho đến hết 6 hào.

2- Ví dụ cụ thể : Trở lại các ví dụ trên, ta xác định Đại Vận của các dương sự :

● Ông Lê Văn A, với hai quẻ : Tiên Thiên là Phong/Thủy=Hoán, Nguyên Đường ở Hào 3 (Lục Tam); Hậu Thiên là Thuần Tốn, Nguyên Đường chuyển sang hào 6 (Thượng Cửu); các Đại Vận của ông A. như sau :

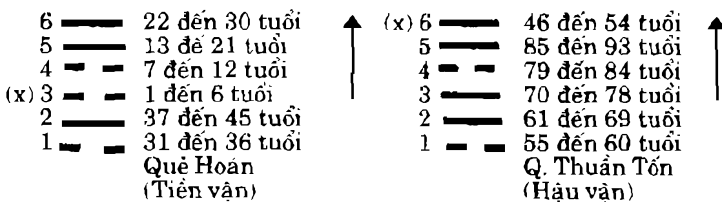

Nếu ông A, sống lâu hết cả 12 hào của hai quẻ thì các Đại Vận của ông sẽ như sau :

+ Từ lúc sơ sinh đến năm 6 tuổi Đại Vận của ông đóng ở Hào Nguyên Đường, tức hào “Lục Tam” (Hào 3) quẻ Hoán (vì là hào âm nên chỉ tính 6 năm).

+ Từ đó tính lên hào 4, cũng là hào âm (Lục Tứ) : là Đại Vận từ năm lên 7 đến 12 tuổi.

+ Hào 5 là hào dương (Cửu Ngũ) tính 9 năm : là Đại Vận từ năm 13 đến 21 tuổi.

+ Hào 6 (thượng cửu) cũng là hào dương (9 năm) : Đại Vận từ 22 đến 30 tuổi. Đến đây là hết các hào phía trên Nguyên Đường nên phải tính hết các hào còn lại phía dưới Nguyên Đường, cũng từ dưới lên. Vì vậy phải từ hào 1.

+ Hào 1 là hào âm (sơ lục), 6 năm : là Đại Vận từ 31 đến 36 tuổi.

+ Hào 2 là hào dương (Cửu Nhị), 9 năm : là Đại Vận từ 37 đến 45 tuổi. Đến 45 tuổi là hết quẻ Tiên Vận của ông A. từ 46 tuổi trở đi là thuộc quẻ Hậu Vận, tức quẻ Thuần Tốn. Các Đại Vận thời kỳ này cũng phải tính từ hào Nguyên Đường đã biến, tức hào 6 dương (hào Thượng cửu), 9 năm. Ta được các Đại Vận của Hậu thiên như sau :

+ Hào 6 (Thượng Cửu) : là Đại Vận từ năm 46 đến 54 tuổi.

Đến đây đã hết các hào. Ta lại phải tính hết các hào phía dưới Nguyên Đường, từ dưới lên, bắt đầu từ hào 1.

+ Hào 1 âm (Sơ lục) : Đại Vận từ 55 đến 60 tuổi.

+ Hào 2 dương (Cửu nhị) : Đại Vận từ 61 đến 69 tuổi.

+ Hào 3 dương (Cửu tam) : Đại Vận từ 70 đến 78 tuổi

+ Hào 4 âm (Lục tứ) : Đại Vận từ 79 đến 84 tuổi.

+ Hào 5 dương (Cửu ngũ) : Đại Vận từ 85 đến 93 tuổi.

Đến đây là hết các Đại Vận của ông A. Mỗi hào của hai quẻ trên chi phối một Đại Vận của ông. Tùy theo lời hào đó tốt hay xấu mà đánh giá Đại Vận đó tốt hay xấu.

● Bà Trần Thị B, với hai quẻ : Tiên Thiên là Địa/Trạch=Lâm, Nguyên Đường ở Hào 2 (Cửu Nhị); Hậu Thiên là quẻ Lôi/Địa=Dự, Nguyên Đường

KINH DỊCH VÀ HỆ NHỊ PHÂN

chuyển sang Hào 5 (Lục ngũ); các Đại Vận của bà B. cũng tính như ví dụ trên. Ta có các Đại Vận ghi trong hai quẻ của bà như sau :

6	— —	28 đến 33 tuổi	↑
5	— —	22 đến 27 tuổi	
4	— —	16 đến 21 tuổi	
3	— —	10 đến 15 tuổi	
(x) 2	— —	1 đến 9 tuổi	
1	— —	34 đến 42 tuổi	

Q. Lâm (Tiên vận)

6	— —	49 đến 54 tuổi	↑
(x) 5	— —	43 đến 48 tuổi	
4	— —	73 đến 82 tuổi	
3	— —	67 đến 72 tuổi	
2	— —	61 đến 66 tuổi	
1	— —	55 đến 60 tuổi	

Q. Dư (Hậu vận)

● Ông Nguyễn Văn C. với hai quẻ : Tiên Thiên là Hỏa/Trạch=Khuê, Nguyên Đường ở Hào 2 (Cửu Nhị); Hậu Thiên là Lôi/Hỏa=Phong, Nguyên Đường chuyển sang Hào 5 (Lục Ngũ); các Đại Vận của ông C. như sau :

6	— —	31 đến 39 tuổi	↑
5	— —	25 đến 30 tuổi	
4	— —	16 đến 24 tuổi	
3	— —	10 đến 15 tuổi	
(x) 2	— —	1 đến 9 tuổi	
1	— —	40 đến 48 tuổi	

Q. Khuê (Tiên vận)

6	— —	55 đến 60 tuổi	↑
(x) 5	— —	49 đến 54 tuổi	
4	— —	85 đến 93 tuổi	
3	— —	76 đến 84 tuổi	
2	— —	70 đến 75 tuổi	
1	— —	61 đến 69 tuổi	

Q. Phong (Hậu vận)

Đến đây chúng ta đã nghiên cứu xong cách an các Đại Vận của hai quẻ Tiên Thiên và Hậu Thiên theo Hà Lạc của mỗi người.

3- Tiên Vận và Hậu Vận : Ta đã biết Tiên vận là nửa cuộc đời trước, còn Hậu Vận là nửa cuộc đời sau của mỗi người. Trong khoa Tử Vi, người xưa lấy mốc “ba mươi tuổi” – là tuổi “lập thân”, tuổi trưởng thành, để chia giai đoạn. Từ lúc sơ sinh đến 29 tuổi là giai đoạn Tiên Vận (Tử Vi gọi là “cung mệnh”). Giai đoạn này phụ thuộc nhiều vào thể chất và bản tính ban đầu của con người, vào sự nuôi dưỡng của cha mẹ và quá trình giáo dục của gia đình và xã hội, vào phúc đức của tổ tiên (di truyền). Từ ba mươi tuổi cho đến lúc già, lúc chết là giai đoạn Hậu Vận (Tử Vi gọi là “cung thân”). Giai đoạn này là giai đoạn thành Thân, là giai đoạn mỗi người thể hiện bản lĩnh của chính mình, cái bản lĩnh đã được chuẩn bị và tích lũy kinh nghiệm từ giai đoạn trước. Sự cống hiến lớn nhỏ của mỗi con người thể hiện trong giai đoạn này. Trong ba trường hợp ví dụ trên thì :

● Tiên Vận ông Lê Văn A. là quẻ Hoán (Tiên Thiên), chi phối từ khi lọt lòng cho đến khi ông 45 tuổi; Hậu Vận của ông thuộc quẻ Thuận Tốn. chi phối nửa đời sau, từ tuổi 46 trở đi. Mỗi Đại Vận của ông A, là một

hào, bắt đầu từ hào Nguyên Đường, tức hào “Lục Tam” như trong Tượng quẻ trên. Mỗi đại vận chi phối một quãng thời gian từ 6 đến 9 năm, tùy theo là hào âm hay hào dương. Muốn biết Đại Vận nào tốt hay xấu ta phải tham khảo lại lời hào mà Đại Vận đó đóng. Lời của hào đó cho lời giải đại cương suốt thời gian Đại Vận. Còn muốn biết chi tiết từng năm thì phải xem Tiểu Vận hay Niên Vận (sẽ nói ở dưới).

● Tiền vận của bà B. là quẻ Khuê, chi phối từ tuổi sơ sinh đến khi bà 42 tuổi; Hậu Vận của bà là quẻ Dư, chi phối nửa đời sau từ năm 43 tuổi trở đi. Đại Vận đầu tiên của bà là ở hào “Cửu Nhị” là hào Nguyên Đường, chi phối từ lúc 1 tuổi đến khi bà 9 tuổi (vì là hào dương), từ đó tính các Đại Vận khác theo chiều từ dưới lên, cho đến hết các hào trong quẻ.

● Tiền Vận của ông C. là quẻ Khuê, chi phối nửa đời trước từ lúc 1 tuổi đến khi ông C 48 tuổi; Hậu Vận là quẻ Phong, chi phối nửa đời sau, từ lúc ông C 49 tuổi trở đi. Đại Vận đầu tiên của ông cũng đóng ở hào “Cửu Nhị”, chi phối thời gian 9 năm từ lúc 1 tuổi đến khi ông 9 tuổi.

4- Quan niệm của cổ nhân về Tiền Vận và Hậu Vận : Nếu Tiền Vận được coi như cái “Thê” của con người thì Hậu Vận chính là cái “Dụng” của người đó. Trong thực tiễn cuộc đời, thông qua trải nghiệm, ai cũng có thể nhận thấy rằng, có không ít người cái “Thê” ban đầu không có gì là xuất sắc, thậm chí cái “Thê” còn rất kém, nhưng khi trưởng thành họ có cái “Dụng” rất lớn, có khi không ai ngờ tới. Trái lại có nhiều người có cái “Thê” ban đầu rất tốt, nhưng khi đến tuổi vào đời họ lại chẳng làm nên chuyện gì, thậm chí trở thành người vô dụng cho đến hết đời. Những người đó có cái “Dụng” rất xấu. Lại cũng có người lúc trẻ tính cách và thể chất thể nào thì khi trưởng thành lập nghiệp cho đến lúc tuổi già họ vẫn thế, ít thay đổi. Họ có “Thê” và “Dụng” giống nhau, như trong Tử Vi có trường hợp “Mệnh- Thân” đồng cung vậy. Cần chú ý một điều là, cái mốc tuổi 29, 30 của khoa Tử Vi hay cái mốc 40-45 của khoa Hà Lạc, dùng để chia hai giai đoạn đời người chỉ là tương đối để dễ dự báo khi tính toán, còn trong thực tế không thiếu gì người thành đạt rất sớm, ngay ở tuổi ngoài hai mươi. Người xưa nghiên cứu sự mâu thuẫn giữa cái “Thê” và cái “Dụng” rất sâu. Cổ nhân đã có những tìm tòi công phu để cố gắng giải thích tại sao những trường hợp có “Thê” kém nhưng lại có “Dụng” lớn hay ngược lại. Chính Khoa Hà Lạc và Tử Vi đã có những giải đáp, không thể coi thường về vấn đề này. Cổ nhân đã rút ra từ trong thực tiễn rằng,

KINH DỊCH VÀ HỆ NHỊ PHÂN

có nhiều người tài năng phát triển sớm, nhưng cũng có không ít người tài năng lại nảy nở rất chậm. Khi tuổi đã khá cao, coi như đã thật chín, mới thấy họ bộc lộ những khả năng siêu việt. Những người này thường kéo dài sự nhút nhát kém cỏi đó có khi gần hết cả nửa cuộc đời về trước, nhưng khi đã luống tuổi họ bỗng nhiên thay đổi hẳn và bộc lộ rõ ràng tài năng thật sự của mình. Họ làm nên sự nghiệp lớn lúc tuổi đã cao, mặc dù lúc trẻ lòng ngóng vụng về “trời gà không nổi”. Đó là nói về những người Thể và Dụng khác nhau, nhưng là những người có tài năng thực sự, lại được sinh vào thời đại thuận lợi, như thời quẻ Thái, quẻ Thăng... (thời cải cách, mở cửa), tài năng của con người không bị những lễ thói suy thoái của thời cuộc cản trở, vùi dập, con người có thể bộc lộ cái “Dụng” đúng đắn của mình. Còn những ai có tài năng mà lại sinh vào thời quẻ Bĩ, quẻ Truân, nhân tài bị chìm lấp trong đồng cát sỏi, khó lòng tìm kiếm, nhiều kẻ bất tài, kém đức lại có cái “Dụng” rất cao, thì người xưa cũng đã tìm hiểu rất kỹ để có thể giải thích nó một cách hợp lý nhất. Thì ra những tình huống đó đều nằm cả trong “Tượng” biến hóa các con số viết theo hệ Nhị Phân. Những kẻ bất tài gặp thời suy thoái lại có cái “Dụng” lớn, hóa ra họ được đặt vào tình thế “đục nước béo cò”, dễ dàng dùng những phương pháp mà cổ nhân gọi là “Quý Biến” để tạo ra cái “Dụng” không có thực của chính mình ! Vì vậy mới có nhiều trường hợp, cái “Thể” như quẻ Khôn của họ, vốn là một con số “0” to tướng, lại yếu mềm, nhu nhược, nhưng biết thuận chiều, mềm nhũn, chỉ đâu đánh đấy, quẻ Khôn đang từ số “0” bỗng biến thành quẻ Quái có giá trị 62 hay quẻ Nhu có giá trị tới 58. Như vậy là quẻ Khôn đã có cái dụng là quẻ Quái hay quẻ Nhu với giá trị lên đến gần tột đỉnh của nhóm 64 số. Cổ nhân gọi những cái “Dụng” này là “Quý Biến”, đã tạo ra hai quẻ “Du Hôn” và “Quy Hôn” (xin xem lại chương nói về 8 quẻ biến của Trùng Quái). Tuy nhiên, Tạo Hóa vốn công bằng, cái giá trị cuối cùng của sự biến hóa mà quẻ Khôn còn để lại chỉ là quẻ Tỷ với trị số là 2. Đó là cái mà con số “0” còn vớt vát được vài phần sau khi đã trải qua một quá trình biến hóa từ bình thường trung chính đến “quý biến” để đạt đến cái “Dụng” của mình, từ giá trị là “0” đạt đến giá trị 62, rồi 58 và cuối cùng còn lại là giá trị 2, gần với giá trị ban đầu của nó. Trái lại những người có tài năng thực sự với bản chất như quẻ Ly hay quẻ Khảm, thì dù có gặp thời Bĩ, thời Truân, có vị vùi dập, cái cuối cùng còn lại vẫn tương đương với giá trị vốn có của họ. Như quẻ Ly trải qua 7 lần biến là 7 lần cắt xén, cuối cùng vẫn còn lại ở lần thứ

7 là quẻ Đòng Nhân với giá trị được tăng thêm vài phần (từ 45 lên 57), hay quẻ Khâm trải qua 7 lần cát xén, cuối cùng cái giá trị ban đầu chỉ hao đi chút ít, vẫn còn lại là quẻ Sư (từ 18 xuống 16). Trong lịch sử có biết bao nhân tài không được trọng dụng, kể cả những bậc Thánh nhân như Khổng Tử hay Lão, Trang, nhưng cái giá trị thực sự có trong họ thì không thể bị vùi dập, nó vẫn sáng chói cho đến thế kỷ 21 này. Thời nhà Lê ở ta cũng có văn hào Nguyễn Trãi, bị chu di cả ba họ, đốt cả trước tác, nhưng giá trị thực của ông thì vẫn lưu danh muôn thuở, còn những kẻ gây ra vụ án đó thì đến nay không mấy người còn nhớ tên, vì giá trị thực của họ chỉ như quẻ Khôn, cuối cùng cái còn lại chỉ là vài phần không tương xứng với quyền cao chức trọng một thời họ đã được thụ hưởng.

Người xưa đã không cô lập cái “Thế” và cái “Dụng” của con người ra khỏi thời cuộc để nghiên cứu mà gắn chúng vào những hoàn cảnh cụ thể về “Thiên thời” (tức thời cuộc) và “Địa lợi” (tức hoàn cảnh xã hội) để xem xét. Từ đó đã có những phát hiện rất lớn về con người, như “Thế” và “Dụng”, Tiên Thiên và Hậu Thiên cùng những quá trình biến hóa rất kỳ diệu của chúng với rất nhiều điều khám phá hấp dẫn và lý thú. Chưa thấy có một công trình nào nghiên cứu về vận mệnh con người sâu sắc như thế ở nền văn hóa phương Tây. Một mặt nào đó may ra chỉ có công trình về “Phân Tâm Học” của H.Freud mới có thể so sánh nổi phần nào với độ sâu của khoa phân loại nhân học cổ Á Đông (ở đây chúng tôi xin phép tạm dùng từ “Nhân học” để chỉ các khoa nghiên cứu về Vận mệnh con người như Tướng số, Tử Vi, Hà Lạc, Phong Thủy, và cả Y học của nền văn hóa Á Đông). Cổ nhân đã để lại những công trình đồ sộ và phong phú về những vấn đề này trong kho tàng văn hóa cổ. Đáng tiếc là trong một thời gian dài, do ảnh hưởng của nền văn hóa thực dụng phương Tây, trước sức chinh phục của Khoa học và Kỹ thuật, con người bỗng trở thành cực đoan, đổ hết cả tội lỗi gây nên sự trì trệ và lạc hậu của xã hội cho nền văn hóa cổ. Họ coi các khoa Nhân học cổ và cả cơ sở lý luận đã tạo nên chúng như Dịch Học là mê tín dị đoan, nên đồng loại vứt bỏ. Họ phi báng, chê bai những người còn tiếp tục nghiên cứu bảo tồn những giá trị đã có bề dày hàng ngàn năm đó. Rất nhiều người sùng bái phương Tây, lớn tiếng bài xích nhưng chưa bao giờ tìm hiểu những tinh hoa trong kho tàng văn hóa cổ mà họ bài bác có những gì đáng lưu giữ và nghiên cứu kế thừa. Họ cũng không hề hiểu rằng tội ác làm cho các xã hội phương Đông trì trệ và lạc hậu không phải là “nền văn hóa nhân học” cổ, mà chính là

KINH DỊCH VÀ HỆ NHỊ PHÂN

do những thế lực cầm quyền phong kiến cũ, thù ghét những gì là “dân chủ xã hội”, nối tiếp nhau lợi dụng những điều “tiêu cực” trong các Tôn giáo để duy trì bộ máy Nhà nước quan liêu cùng trật tự cũ. Cái đáng căm ghét và phé bỏ chính là những thế lực đã lợi dụng các giáo điều của các vị nhân xưa để bóp chết tư tưởng dân chủ xã hội, không cho nó nảy nở. Họ bảo vệ sự an ninh của các vua chúa hơn là bảo vệ sự tiến bộ của xã hội, bảo vệ ké cầm quyền tha hóa hơn là bảo vệ chính nghĩa. Đội ngũ quan trường cầm quyền phong kiến chính là nguyên nhân đầu tiên gây nên sự trì trệ và lạc hậu kéo dài của các xã hội cổ điển phương Đông, chứ không phải các nền minh triết cổ đây tính nhân văn đã gây nên điều đó.

Mãi đến những năm cuối thế kỷ 20, trước sự bế tắc ngày một rõ của lối tư duy cơ lý, chia cắt và duy lợi của phương Tây, với hậu quả gây nên sự mất cân bằng và suy thoái đạo đức trong văn hóa của các quốc gia đã công nghiệp hóa cao, con người mới quay sang tìm tòi trong kho tàng văn hóa cổ Á Đông và đã phát hiện ra những sự hài hòa đáng kinh ngạc của người xưa về mặt tư duy triết học. Chính một học giả Mỹ là giáo sư Vật lý học *Fritjof Capra*, năm 1982 đã viết trong lời Tựa lần thứ hai khi tái bản cuốn sách nổi tiếng của ông “*The Tao of Physics*” (Đạo của Vật lý) rằng : “... Tôi thấy thuật ngữ Trung Quốc Âm Dương hết sức hữu ích để mô tả sự mất thăng bằng về văn hóa này. Văn hóa của chúng ta từ trước tới sau thuộc Dương, kể cả hệ thống giá trị và thái độ, và bỏ quên hẳn mặt bổ túc của nó là Âm. Chúng ta coi nặng tính cá thể hơn tính hội nhập, sự phân tích hơn sự tổng hợp, trí thức suy luận hơn minh triết trực giác, khoa học hơn tôn giáo, cạnh tranh hơn hợp tác, bành trướng hơn giữ gìn v.v... Sự phát triển phiến diện này đã lên tới đỉnh cao phải báo động; đã đạt tới một kích thước của xã hội, sinh thái, đạo lý và tâm linh...” Ông viết tiếp : “Trong thời đại chúng ta, một thời đại mà có đến gần một nửa các nhà khoa học và kỹ thuật làm việc cho ngành quân sự, đối với tôi thật là phi phạm một nguồn lực to lớn về óc thông minh sáng tạo của con người để nghĩ ra những phương tiện tinh tế nhằm phá hủy toàn diện, và nói mấy cũng không đủ về con đường của Đức Phật, *con đường của trái tim*”.

Viết đến đây chúng tôi thấy không gì thiết thực và thú vị hơn là trích thêm một đoạn ý kiến của ông dưới đây để kết thúc tiểu mục này : “... Thế nên, ý thức về một sự hòa điệu sâu xa giữa thế giới quan của vật lý

hiện đại và của Đạo học phương Đông xuất hiện ngày nay là một phần không thể tách rời của sự chuyển hóa văn hóa rộng lớn, dẫn đến một hình ảnh mới về thực tại. Sự chuyển hóa này đòi hỏi nhiều thay đổi cơ bản trong tư duy, nhận thức và thang giá trị của chúng ta”. (72)

XIII- Xác định các Tiểu Vận hay Niên Vận

Tiểu Vận hay Niên Vận là vận của một năm, còn gọi là Tiểu Hạn hay Lưu niên Tiểu Hạn. Mỗi Tiểu Hạn là một quẻ, nội dung quẻ tốt xấu là thuộc về năm đó.

Nguyên tắc tìm quẻ Tiểu Vận trong từng Đại Vận như sau :

1- Nếu Đại Vận đóng ở Hào Âm : Không kể tuổi Âm hay Dương:

Hào Đại Vận biến rồi lần lượt các hào khác biến, tính từ dưới lên cho đến hết 6 hào, ta sẽ được 6 Quẻ Biến cho 6 năm Hạn như sau :



Ví dụ trường hợp ông A. quẻ Tiên Thiên là Phong/Thủy=Hoán. Ta hãy tìm Tiểu Vận từ Đại Vận 7 đến 12 tuổi của ông. Ta biết Đại Vận này đóng ở hào Lục Tứ.

6	—	22 đến 30 tuổi	↑
5	—	13 đến 21 tuổi	
4	- -	<u>7 đến 12 tuổi</u>	
Nguyên đường (x)	3 - -	1 đến 6 tuổi	
2	—	37 đến 45 tuổi	
1	- -	31 đến 36 tuổi	

Quẻ Hoán

Là hào âm, như vậy không cần tính tuổi âm hay dương, ta bắt đầu năm Tiểu Vận bằng cách biến hào Đại Vận “Lục Tứ”, rồi sau đó cứ mỗi năm lại biến một hào từ dưới lên cho đến hết 6 hào cho 6 năm Đại Hạn. Ta có quẻ Tiểu Hạn như sau :

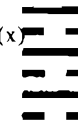
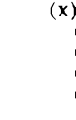
1) Hào 4 - D. biến ; 2) Hào 5 - âm biến ; 3) Hào 6 - âm biến ; 4) Hào 1 - D. biến ; 5) Hào 2 - âm biến ; 6) Hào 3 - D. biến.

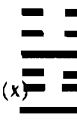
(x) 	(x) 	(x) 	(x) 	(x) 	(x) 
Q Tung (7 tuổi)	Q Vi tế (8 tuổi)	Q Giai (9 tuổi)	Q Quy Muội (10 tuổi)	Q Thuận Chân (11 tuổi)	Q Phong (12 tuổi)

(72) Đoạn văn trên do Dịch giả Nguyễn Tường Bách biên dịch (Trọng Đạo của Vật Lý – Một khám phá về sự tương giữa Vật lý hiện đại và Đạo học phương Đông. Nhà XB Trẻ, Tp. HCM, 8/1999)

KINH DỊCH VÀ HỆ NHỊ PHÂN

1) 7 tuổi : quẻ Tung; 2) 8 tuổi : quẻ Vị Tế; 3) 9 tuổi : quẻ Giải; 4) 10 tuổi: quẻ Quy Muội; 5) 11 tuổi : quẻ Thuần Chấn; 6) 12 tuổi : quẻ Phong.

Chú ý là chỉ có quẻ Tiểu Vận năm đầu là do quẻ Tiên Thiên biến thành, còn các quẻ Tiểu Vận năm sau đều do quẻ Tiểu Vận năm trước biến hào mà thành.

2- Nếu Đại Vận đóng ở Hào Dương : Phải tính tuổi Âm hay Dương.

Nếu cứ biến theo cách cũ thì chỉ được 6 quẻ; ở đây hào dương cần 9 quẻ cho 9 năm, nên phải biến theo cách khác.

● 2.1- Tuổi Dương (Dương Nam, Dương Nữ): Là những tuổi Can Chi thuộc số Dương (lẻ) như Giáp Tý, Bính Dần, Mậu Thìn v.v... thì theo nguyên tắc "Tuổi Dương gặp Đại Vận Dương thì hào Đại Vận Dương đó bất biến, và lấy luôn quẻ đó làm năm Tiểu Vận thứ nhất". Sang năm thứ hai, coi hào dương Đại Vận là hào Thế, lấy hào Ứng của hào này (cách Thế 2 hào, ở trên hoặc ở dưới) để biến, sẽ được quẻ Tiểu Vận thứ hai. Sang năm thứ ba, lại coi hào Ứng vừa biến đó là hào Thế để tìm hào Ứng của nó (chính là hào của Đại Vận) để biến, sẽ được quẻ Tiểu Vận thứ ba. Còn 6 quẻ tiếp theo thì lại theo như trật tự ở mục (1) biến tiếp các hào từ dưới lên cho hết lượt. Ví dụ : Tìm các quẻ Tiểu Vận trong Đại Vận từ 16 đến 24 tuổi thuộc quẻ Tiên Thiên : Hòa/Trạch=Khuê của ông Nguyễn Văn C. (trong ví dụ 3). Đại Vận này là hào 4 dương (Cửu tứ).

6	—	31 đến 39 tuổi	↑
5	- -	25 đến 30 tuổi	
4	—	<u>16 đến 24 tuổi</u>	
3	- -	10 đến 15 tuổi	
(x) 2	—	1 đến 9 tuổi	
1	—	40 đến 48 tuổi	

Q. Khuê

Theo nguyên tắc trên ta có các quẻ Tiểu Vận như sau :

*Tiểu Vận đầu : Hào Đại Vận không biến : Là quẻ Khuê (chính quẻ Tiên Thiên)

* Tiểu Vận hai : Lấy hào Đại Vận đó làm hào Thế, hào ứng của hào Đại Vận là hào 1, biến : quẻ Khuê thành quẻ Hỏa/Thủy=Vị Tế.

*Tiểu Vận ba : Hào 1 trở thành hào Thế, hào Ứng là hào 4 dương cũ, tức là chính Hào của Đại Vận, biến, quẻ Vị Tế thành quẻ Sơn/Thủy=Mông.

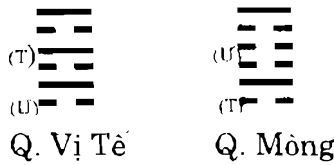

Sáu quẻ của 6 năm còn lại biến các hào khác, từ dưới lên cho hết 6 hào :

* *Tiểu Vận thứ tư* : Hào 5 âm của quẻ Mông biến, thành quẻ Phong/Thùy=Hoán.

* *Tiểu Vận thứ năm* : Hào 6 dương của quẻ Hoán biến, thành quẻ Tập Khâm.

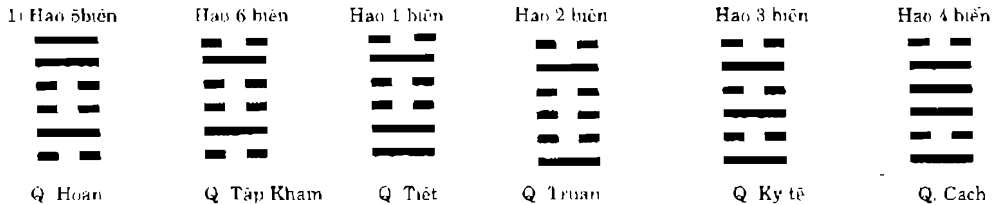

* *Tiểu Vận thứ sáu* : Hào 1 âm quẻ Tập Khâm biến, thành quẻ Thủy/Trạch =Tiết.

* *Tiểu Vận thứ bảy* : Hào 2 dương quẻ Tiết Biến, thành quẻ Thủy/Lôi=Truan.

* *Tiểu Vận thứ tám* : Hào 3 âm quẻ Truan biến thành quẻ Thủy/Hỏa=Ký Tế.

* *Tiểu Vận thứ chín* : hào 4 âm quẻ Ký Tế biến, thành quẻ Trạch/Hỏa=Cách.

Như thế là ta đã có đủ 9 quẻ của 9 năm Tiểu Vận thuộc Đại Vận từ 16 đến 24 tuổi của ông C.

● **2.2- Tuổi Âm (Âm Nam - Âm Nữ)** : Là những tuổi Can Chi thuộc số chẵn, như Ất Sửu, Đinh Mão, Kỷ Tị v.v.... thì phải theo nguyên tắc "*Tuổi âm gặp Đại Vận Dương thì hào Đại Vận đó phải biến*" Ví dụ cũng quẻ Khuê của ông thuộc Đại Vận từ 16 đến 24 tuổi, đóng ở hào 4 dương như trên, thì hào Đại Vận đó *phải biến*.

Ta có :

* Quẻ Tiểu Vận năm thứ nhất là Sơn/Trạch=Tôn (do hào Đại Vận "4 dương" biến sang hào âm, mà thành).

KINH DỊCH VÀ HỆ NHỊ PHÂN

* Quẻ Tiểu Vận thứ hai thì lấy Hào Đại Vận vừa biến đó làm hào Thế, và biến hào Ứng của nó là Hào “1-dương” quẻ Tổng thành quẻ Sơn/Thủy=Mông.

* Quẻ Tiểu Vận thứ ba, lại coi hào “1 dương” vừa biến là hào Thế, lấy hào Ứng của nó (chính là Hào 4 Đại Vận vừa biến) để biến lần thứ hai, quẻ Mông thành quẻ Hỏa/Thủy=Vị Tế.

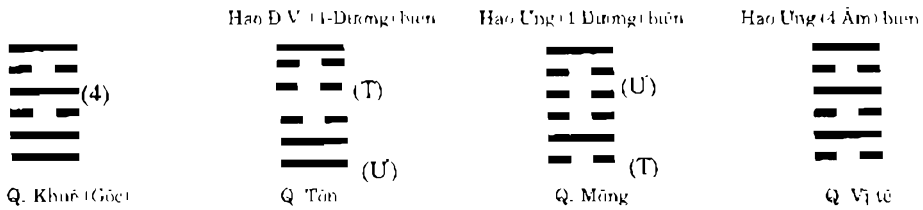

Còn 6 quẻ của 6 năm tiếp thì lại theo cách biến thông thường, từ hào dưới lên cho hết 6 hào (Hào 4 đã biến này tiếp hào 5, hào 6, rồi lộn lại từ hào 1):

* Quẻ Tiểu Vận thứ tư là Thiên/Thủy=Tụng, do hào “5-âm” của quẻ Vị tế biến thành.

* Quẻ Tiểu Vận thứ năm là Trạch/Thủy=Khôn, do hào “6-dương” của quẻ Tụng biến thành.

* Quẻ Tiểu Vận thứ sáu là Thuần Đoài, do hào “1-âm” của quẻ Khôn biến thành.

* Quẻ Tiểu Vận thứ bảy là Trạch/Lôi=Tùy, do hào “2- dương” quẻ Thuần Đoài biến thành.

* Quẻ Tiểu Vận thứ tám là Trạch/Hỏa=Cách, do hào “3-âm” quẻ Tùy biến thành.

* Quẻ Tiểu Vận thứ chín là Thủy/Hỏa=Ký Tế, do hào “4-dương” của quẻ Cách biến thành. Như vậy ta đã có đủ 9 quẻ Đại Vận Dương, tuổi Âm.

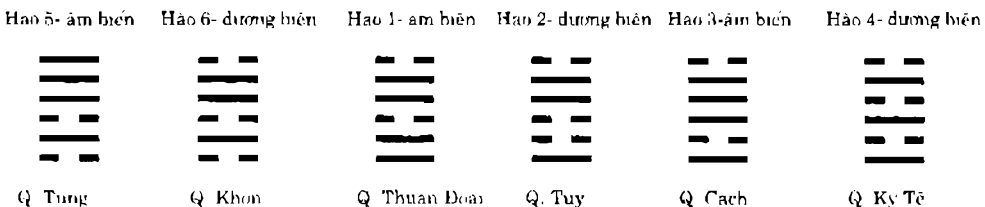

XIV- Cách giải đoán quẻ Hà Lạc

1- Những Nguyên tắc cần nắm vững

Sau khi đã thực hiện đầy đủ 13 bước trên để tìm quẻ Hà Lạc, bước cuối cùng là giải đoán quẻ. đây là bước quan trọng nhất. Giải đoán cần tuân theo những nguyên lý chặt chẽ của Triết học Dịch. Nhắc lại những nguyên lý chính sau đây :

1-1- Tính Lương Cực của vạn vật : Dịch là sự phân cực “âm-dương”, khi giải đoán không thể xa rời nguyên lý đó. Vì vậy mỗi Quẻ, mỗi hào đều có hai mặt của nó : Mặt hợp với quẻ với hào và mặt không hợp với quẻ với hào. Mặt hợp thì tốt; mặt không hợp thì xấu. Ngôn ngữ Hà Lạc cổ gọi là “Mệnh hợp cách” hay “Mệnh không hợp cách” cũng là vì nguyên lý phân cực đó.

1.2- Không có “Cô Âm hay Độc Dương”: Vạn vật tuy có sự phân cực (như thanh Nam Châm), có âm, có dương, nhưng cũng như thanh Nam Châm, không thể chia cắt rời nhau. Chúng tương phản nhau nhưng không thể không có nhau “Âm Dương tương phản nhi bất khả tương vô”. Trong phần Dương có “âm” sẵn phần Âm; trong phần Âm cũng có “phục” sẵn phần Dương. Vì vậy người gặp quẻ tốt, hợp mệnh cũng không phải cái gì cũng tốt, hay lúc nào cũng tốt, mà trong cái tốt có ẩn cái xấu, cần đề phòng. Cũng như người không hợp mệnh chưa chắc đã xấu hết mà cũng có điều tốt hoặc trong cái xấu có phục sẵn cái tốt.

1.3- Tính tương đối chuyển hóa lẫn nhau : Giữa hai cực đối xứng tốt và xấu (hãy giữa Mệnh hợp và Mệnh không hợp) có nhiều dạng trung gian mà danh giới trong “Số Mệnh học” cũng không phải là đường chia cắt rành rẽ. Chỉ bằng kinh nghiệm sống chúng ta mới có thể chiêm nghiệm được. Giữa ranh giới đó, sự việc nọ có thể chuyển thành sự việc kia, tốt có thể thành xấu (hung), hoặc trái lại xấu có thể thành tốt (cát). Một số dạng trung gian đó là :

- * Nửa tốt nửa xấu (bán cát bán hung), dạng đứng giữa.
- * Tốt nhiều xấu ít (cát đa hung thiểu), dạng thiên về tốt.
- * Xấu nhiều tốt ít (hung đa cát thiểu), dạng thiên về xấu.

1.4- Đức năng thắng Số: Số Hà Lạc không buộc chặt con người vào số mệnh, mặc dù Hà Lạc theo thuyết “Tượng Số”, tin rằng mỗi người tùy

KINH DỊCH VÀ HỆ NHỊ PHÂN

theo năm, tháng, ngày giờ sinh của mình, đã có sẵn một vị trí trong Vũ Trụ bao la (tức trong không-thời gian) và phải chịu sự chi phối của những điều kiện “không thời gian” của vị trí đó. Tìm “Tượng Số” theo Hà Lạc là một phương pháp định vị con người trong không thời gian và tìm hiểu quỹ đạo biến hóa của nó, nhưng Tượng Số không phải là “định mệnh”. Quẻ Hà Lạc chỉ đưa ra những khả năng có thể xảy ra của mỗi con người trong sự biến hóa của quỹ đạo đó. Mỗi quỹ đạo đều liên quan chặt chẽ đến ba yếu tố cơ bản là “Thiên, Địa, Nhân”, trong đó yếu tố “Nhân” rất quan trọng. Tương tác của ba yếu tố đó là một tương tác “lòng lẻo”, không “cột chặt” con người một cách thụ động vào một sự “tiền định” không thể cưỡng lại. Bởi vì con người là một yếu tố rất năng động, nó có thể làm thay đổi cả Thiên thời hay Địa cuộc. Cho nên quỹ đạo của nó sẽ xảy ra theo hướng nào, tốt hay xấu, còn tùy thuộc rất nhiều vào bản thân từng người, vào sự rèn luyện và ý chí của họ. Chúng ta cũng không thể nói mọi nỗ lực rèn luyện của con người đều thành công, nhưng không thể coi thường yếu tố tốt “Nhân” trong ba lực lượng chính là “Thiên, Địa, Nhân” được. “Số” dù là yếu tố có thực của Tạo Hóa, không ai cưỡng nổi, nhưng “số” không phải là “định mệnh”. Số là ~~biểu~~ thị quỹ đạo, mà quỹ đạo lại có tính đối xứng “âm dương”, mỗi con người trong quỹ đạo của mình có thể biến chuyển theo hướng “âm” hay hướng “dương” lại chính do sự rèn luyện của họ quyết định, mặc dù nó có thể chế ngự được “Thiên Thời” và “Địa cuộc” hay không. Quẻ Hà Lạc của mỗi người chỉ cho biết quỹ đạo của người đó và những khả năng có thể xảy ra, rồi tùy theo thời cuộc của từng hào mà đưa ra lời khuyên : nên tiến hay nên lui; nên tam bất động chờ thời hay nên vội vã mạnh động; nên mạnh bạo vượt sông lớn hay nên có thủ giữ yên chỗ đứng v.v...

1.5- Dịch là biến động, không câu nê, không thể là điển yếu (Dịch biến động, bất câu, bất vi điển yếu dã giả). Vì vậy mà cùng một quẻ Dịch mà ở mỗi người phải có lời giải khác nhau cho phù hợp).

1.5.1- Tùy Người : Ngôn ngữ trong Dịch cổ dùng từ “Quân tử” là để chỉ những người có đạo đức, tư cách tốt, người có học vấn, có địa vị xã hội được mọi người kính trọng; dùng từ “Tiểu nhân” là để chỉ những kẻ tầm thường, ngu dốt, phẩm chất kém. Hai từ đó cũng là để chỉ đại cương sự phân cực “âm dương” trong xã hội đối với con người. Nay nếu ta giải quẻ Hà lạc cho một người rõ ràng có phẩm chất đạo đức rất kém, vào loại đầu

trộm đuôi cướp mà ta đã biết rõ, nhưng y đã dùng mảnh khoẻ để đạt đến sự giàu sang, thì muốn đoán chính xác, ta phải coi sự biến hóa của hang người này là vào loại Tiểu nhân, không thể đem tiêu chuẩn của người Quân tử ra để giải đoán được. Trái lại, có người, do hoàn cảnh trở trêu mà bị oan trái, rơi vào cảnh lâm than, khôn khó cùng cực, thậm chí bị người đời hiểu lầm khinh rẻ, nhưng người đó thực chất là một bậc quân tử, có đạo đức và tư cách hơn người, vì vậy việc đoán quẻ Hà Lạc cho ông ta không thể coi đó là kẻ Tiểu nhân như miệng lưỡi Thiên hạ đương thời được.

1.5.2 – Tùy việc: Sự việc thì vô cùng còn số quẻ số hào thì có hạn, vì vậy cùng quẻ cùng hào nhưng công việc của người này khác người kia. Ví dụ, cùng gặp hào 2 quẻ Càn, đối với nhà kinh doanh khác đối với một chính khách, hay đối với một sinh viên mới tốt nghiệp khác với một ông lão nông. Còn phải chú ý đến tính chất của từng việc lương thiện hay việc bất lương, chính nghĩa hay phi nghĩa, thì việc dự báo mới linh nghiệm.

1.5.3. Tùy Thời: Đoán quẻ cũng phải tùy thời mà dự báo. Thời bình khác với loạn; thời thịnh trị khác thời suy thoái, tham nhũng; thời bao cấp khác thời mở cửa... Mỗi thời có những quan niệm về giá trị bị thay đổi. Việc kinh doanh buôn bán có một thời bị khinh rẻ, thậm chí bị coi là phạm pháp. Vì vậy phải tùy thời mà dự báo, tuy nhiên chân lý thì chỉ có một, không thể dựa vào quẻ hào mà bẻ vẹo chân lý. Việc chân chính thì không thể theo thời mà bẻ vẹo thành việc gian tà và trái lại những việc trái đạo lý, nghịch lòng người không thể tùy thời mà đảo lộn phải trái. Đó là cái nghĩa “tùy thời” của Dịch. Tùy thời là phải biết đánh giá đúng thời cuộc để có thể phân biệt phải trái từng việc, từng người để dự báo.

2- Mười Thể cách tốt của Quý Mệnh

- * 1- Tên Quẻ tốt (Quái danh cát)
- * 2- Hào vị tốt (Hào vị cát)
- * 3- Lời Hào tốt (Hào từ cát)
- * 4- Đắc thời (sinh đúng thời) : khi quẻ Tiên Thiên phù hợp với quẻ Nguyệt lệnh.
- * 5- Thuận Số : Các số Âm Dương ít hay nhiều thuận với mùa sinh.
- * 6- Đắc Thể : người mang Niên Mệnh nào thì gặp quẻ cũng mang “Mệnh” đó, hoặc tương sinh với mệnh đó. Ví dụ người mệnh Kim gặp quẻ

KINH DỊCH VÀ HỆ NHỊ PHÂN

Cán – Thổ sinh Kim. Muốn biết Đắc Thế hay không Đắc Thế cần đối chiếu với bảng “Ngũ Mệnh đắc quái” ở mục trước.

* 7-Thuận lý, hay hợp lý, đắc lý : là quẻ Tiên Thiên hợp với Thiên Can năm sinh lại hợp với mùa sinh. Ví dụ tuổi Canh được quẻ Chấn, sinh vào mùa Xuân, mùa Hạ. Hoặc tuổi Mậu được quẻ Khảm, sinh vào mùa Đông.

* 8- Nguyên Đường “Đắc Vị” : sinh tháng Dương, Nguyên Đường đóng ở hào dương; sinh tháng Âm, Nguyên Đường đóng ở hào âm. Nguyên Đường đóng ở hào 5 là tốt nhất, tốt nhì là hào 2; khá là hào 3, hào 4; còn xấu là hào 1, hào 6.

* 9- Nguyên Đường “có viện” (hữu viện) : là hào Ứng của Nguyên Đường là hào đối xứng âm dương. Ví dụ Nguyên Đường (Thế) đóng ở hào âm mà hào Ứng cách đó 2 hào (trên hoặc dưới) là hào dương; hoặc Nguyên Đường là hào dương mà hào Ứng là hào âm.

* 10- Có tượng “Chung tôn” như được mọi người tôn vinh. Ví dụ quẻ 5 hào âm, một hào dương, mà Nguyên Đường đóng ở hào dương đó; như trường hợp quẻ Thủy/Địa=Tỷ, Nguyên Đường đóng ở hào Cửu Ngũ. Hoặc quẻ 5 hào dương, 1 hào âm, mà Nguyên Đường đóng ở hào âm đó; như trường hợp quẻ Phong/Thiên=Tiểu Súc, Nguyên Đường đóng ở hào Lục tứ. Các quẻ Phục, Sư, Khiêm, Dự, Đỉnh, Bác cũng là những quẻ có tượng “chung tôn”, nhưng tốt nhất là những quẻ có hào âm hay dương độc nhất đó phải là những hào “trung, chính”, hoặc nếu không “trung” thì “chính”.

Đánh giá : Trong 10 cách trên, nếu được :

- 1-2 cách là bình thường. Nếu lại có Hóa Công, Thiên Địa Nguyên Khí thì trở thành loại khá, có nhiều cơ may thành đạt khá.
- 3-4 cách là “khá”, có thể làm nên (với chức vị và phúc lộc trung bình trong một địa phương).
- 5-6 cách là “tốt” có thể thành sự nghiệp xứng với khả năng.
- 7-8 cách là “rất tốt”, có thể thành đạt và chiếm lĩnh được những chức vụ cao trong xã hội.

Những thể cách trên nếu kèm thêm cả Hóa Công và Thiên, Địa Nguyên khí thì càng có nhiều cơ may thành đạt.

- 9-10 cách là “ưu việt”, là người có tài năng, có học vấn, có thể thành sự nghiệp cao, lưu danh trên đời.

Nếu được cả 10 Thể cách trên mà lại kèm cả Hòa Công, Thiên Nguyên khí và Địa Nguyên khí thì công danh sự nghiệp có thể lên đến tột đỉnh, phúc lộc lâu bền.

3- Mười Thể cách xấu của Mệnh kém

Trái với 10 Thể Cách tốt trên lại có 10 Thể Cách xấu của những Số Mệnh kém :

- * 1- Tên quẻ xấu (Quái danh hung).
- * 2- Hào vị xấu (Quái vị hung).
- * 3- Lời Hào xấu (Hào từ hung).
- * 4- Trái thời (không đắc thời) : Quẻ Tiên Thiên không hợp với quẻ Nguyệt Lệnh.
- * 5- Nghịch số (không thuận số) : số Âm Dương ít, nhiều trái với mùa sinh.
- * 6- Không Đắc Thể : quẻ Tiên Thiên xung khắc với Niên Mệnh.
- * 7- Trái lý (không thuận lý), hay không đắc lý : quẻ cung Thiên Can tuổi sinh xung khắc với quẻ Tiên Thiên.
- * 8- Nguyên Đường không đắc vị : sinh giờ Âm, Nguyên Đường đóng ở hào Dương. Hoặc sinh giờ Dương, Nguyên Đường lại đóng ở hào Âm. Hào Nguyên Đường xấu.
- * 9- Nguyên Đường không có viện (vô viện) : tức hào Ứng với hào Nguyên Đường lại đồng “cực” với Nguyên Đường (ví dụ cùng âm hay cùng dương).
- * 10- Tượng “chúng tật” : quẻ có tượng mọi người đều ghét, ví như quẻ cầu, chỉ có một hào âm dưới cùng, như kẻ hèn kém, nhu nhược còn ai phục tùng, lại tượng như mũi kim, nếu Nguyên Đường đóng ở đó là xấu. Hay quẻ Đồng Nhân, có một hào âm như hào 2, là hào của kẻ chỉ thân với bè phái mình, Nguyên Đường đóng ở đó cũng là xấu. Quẻ Quải có một hào âm sắp biến, không còn tác dụng gì, cũng là tượng “chúng tật”.

Đánh giá : Trong 10 Thể Cách trên, nếu phạm vào :

- *1-2 thể cách* : là bình thường yếu, phải lao động kiếm sống như mọi người thường. Nếu lại có Hòa Công và Thiên Địa Nguyên khí thì còn có nhiều cơ may làm ăn phát đạt.

KINH DỊCH VÀ HỆ NHỊ PHÂN

●3-4 *thế cách* : là số những người tu hành, những người làm công kỹ nghệ hay mọi việc vật để sống. Nếu có Hóa Công và Thiên Địa Nguyên Khí thì có nhiều cơ may phát đạt trong nghề nghiệp.

Nên chú ý rằng : đây là cách phân loại đánh giá của thời Phong Kiến, xã hội kinh tế thuần nông, thời khoa học và công nghệ chưa phát triển, tầng lớp cai trị coi khinh những nghề lao động chân tay, nghề buôn bán, coi thường những người không có địa vị xã hội, nên mới xếp các nhà tu hành, các nhà công kỹ nghệ, thương gia vào cùng loại này. Thời nay, quan niệm giá trị đã thay đổi ta không thể máy móc theo như quan niệm thời Phong Kiến cổ được. phải chú ý đến “Tam Tù” đã nói ở trên :

●5-6 *thế cách* : là số những người cô độc.

●7-8 *thế cách* : là số những kẻ lang thang, hành khất, những kẻ bị hình khắc, can phạm tội ác (theo đúng nghĩa)

●9-10 *thế cách* : là số chết yếu. Không thì cùng nghèo hèn, cùng khổ. Nếu cả ba trường hợp trên có Hóa Công và Thiên Địa Nguyên khí thì có cơ may thoát được sự cô độc, khôn quẩn, đờ vát vả, hưởng được phúc lộc về sau.

4- Một số cách Quý Hiển

Sau đây là một số quẻ mà người xưa cho là Quý Hiển; người gặp các trường hợp này sẽ có một tương lai phát đạt, vinh hiển, dĩ nhiên là không phải được quẻ thì chỉ việc ngồi chờ sự vinh hiển tự đến, mà chỉ là một khả năng tốt, rất thuận lợi cho sự cố gắng của người đó.

4.1- *Quẻ Càn* : Người tuổi Ngọ được quẻ càn (Kiến), gọi là Cách “*Mã tế phong*” (Ngựa hí gió), rất tốt. Nếu được quẻ Cấn, quẻ Đỉnh hay quẻ Độn cũng thuộc cách này.

4.2- *Quẻ Khôn* : Người tuổi Sửu mà được quẻ Khôn, gọi là Cách “*Ngưu bội phong*” (Trâu hứng gió). Nếu được quẻ Quan hay quẻ Thăng cũng thuộc cách này.

4.3- *Quẻ Ly* : Người tuổi Ngọ mà được quẻ Ly là Cách “*Chu Tước hồi Quân*” (Chim Chu Tước trở về với chủ), rất tốt.

4.4- *Quẻ Khảm* : Người tuổi Hợi mà được quẻ Khảm là Cách “*Huyền Vũ đương quyền*” (Huyền Vũ đang cầm quyền).

Người tuổi Mão mà được quẻ Giải là Cách “*Ngọc Thỏ ngoan Thiêm*”

(Ngọc Thỏ ngậm trăng).

Người tuổi Thân mà được quẻ Tý; hoặc tuổi Thân, Thìn mà được quẻ Truân là Cách “*Thỏ ngoạ Ngâm Thiêm*” (Thỏ ngậm vàng trăng bạc).

Người tuổi Tuất, Hợi mà được quẻ Nhu là Cách “*Thái Âm thăng thiên*” (Vầng Trăng lên trời).

Người tuổi Ngọ, Mùi mà được quẻ Đại Hữu là Cách “*Thái Dương đương thiên*” (Mặt Trời trên trời), đều là những cách rất quý hiếm.

4.5- *Quẻ Chấn* : Người tuổi Thìn, Tị mà được quẻ Chấn là Cách “*Vân tòng Long*” (Mây theo Rồng); được quẻ Ích là Cách “*Ngư hóa Long Môn*” (Cá hóa Rồng), rất tốt.

4.6- *Quẻ Tốn* : Người tuổi Tị, Dậu mà được quẻ Tốn là Cách “*Phụ Phượng thừa Phong*” (Bám cách con Phượng nhân có gió mà bay cao).

6.7- *Quẻ Cấn* : Người tuổi Dần, Tuất mà được quẻ Cấn là Cách “*Cấu Hồ tiếu Phong*” (Cấu Hồ cười gió); được quẻ Cổ là Cách “*Hổ lộng Phong*” (Hổ đùa với gió); được quẻ Mông là Cách “*Hổ ẩm Thanh Tuyên*” (Hổ uống nước suối trong) đều là những cách tốt, quý hiếm.

6.8- *Quẻ Đoài* : Người tuổi Dậu mà được quẻ Đoài là cách “*Trạch thừa ân*” (Được hưởng ơn trên). Tuổi Dậu, Hợi mà được quẻ Quải cũng là Cách trên. Cũng người tuổi Dậu, Hợi, sinh sau Tiết Thu Phân, lại được quẻ Trung Phu là Cách “*Hạc Minh Cừ Cao*” (Hạc kêu trên chín tầng cao), đều là cách quý hiếm.

5- Đánh giá các Hào tốt xấu

Đại cương cần chú ý một số Hào trong các quẻ sau đây :

5.1- Các Hào không đáng vì : + Quẻ Bĩ : hào 3 - + Quẻ Tấn : hào 1;

+ Quẻ Khuê : hào 3 - + Quẻ Trung Phu : hào 3 – Quẻ Phong : hào 4;

+ Quẻ Chấn : hào 3 - + Quẻ Di : hào 3 – Quẻ Thăng : hào 6;

+ Quẻ Vị Tế : hào 3 - + Quẻ Quải : hào 1 – Quẻ Nhu : hào 4;

+ Quẻ Đoài: hào 3 - + Quẻ Tụy : hào 4 – Quẻ Tiểu Quá : hào 4;

5.2- Các Hào tốt, được coi là “chính đáng” (dựa theo Kinh Dịch) :

+ Quẻ Cấu : hào 5 Trung, Chính. + Quẻ Bí : hào 5 Vị Chính.

+ Quẻ Tấn : hào 2 Trung, Chính + Quẻ Tiết : hào 5 Vị Trung.

+ Quẻ Ký Tế : hào 2 Trung đạo + Quẻ Lý : hào 5 Chính đáng.

KINH DỊCH VÀ HỆ NHỊ PHÂN

- + Quẻ Tinh : hào 5 Trung, Chính + Quẻ Tỳ : hào 5 Trung, Chính.
- + Quẻ Tốn : hào 5 Trung, Chính + Quẻ Gia Nhân : hào 4 Tại Vị.
- + Quẻ Cốc : hào 2 Trung đạo + Quẻ Hoán : hào 5 Chính vị.
- + Quẻ Đông Nhân : hào 5 Trung đạo + Quẻ Khôn : hào 5 Vận tại Trung.
- + Quẻ Phục : hào 1 Trung hành.
- + Quẻ Lâm : hào 4 Vị đáng; hào 5 Hành trung.
- + Quẻ Quái : hào 2 Trung đạo; hào 5 Trung hành.
- + Quẻ Kiến : hào 5 Trung Tiết.
- + Quẻ Khiêm : hào 2 Trung tâm đắc giả.

6- Tóm tắt

Tóm lại, để tìm quẻ và giải đoán Hà Lạc cho một người, cần chú ý theo đúng trình tự theo 14 mục trên. Khi lý giải cần lưu ý, các điểm chính sau :

- 1) Hợp số hay nghịch số.
- 2) Thuận thời hay nghịch thời.

3) Đắc quái hay không đắc quái ; Mệnh hợp cách hay không hợp cách. Niên Mệnh có xung khắc với quẻ Tiên Thiên và Hậu Thiên không ? Nếu như người tuổi Kim lại gặp quẻ Ly-Hỏa, hay tuổi Thủy lại gặp quẻ Cấn – Thổ hay người tuổi Mộc lại gặp quẻ Càn – Kim là “tương khắc” là xấu. Tuy nhiên nếu quẻ có Thiên Địa Nguyên Khí thì cũng đỡ hơn, có khả năng chống chọi được với cái “tương khắc” đó; nếu quẻ không có Thiên Địa Nguyên khí thì rất xấu, vì bản mệnh bị xung khắc mà nội lực không đủ sức chống đỡ thì hậu quả khôn lường.

4) Quẻ tốt hay quẻ xấu. Nếu quẻ Tiên Thiên hay Hậu Thiên mà gặp quẻ thuận Ly thì hay đau mắt. Gặp quẻ Cốc, quẻ Đại Quá hay quẻ Minh Di thì cũng hay ốm đau, bệnh tật. Gặp quẻ Phệ Hạp, Vô Vọng, Tụng thì hay gặp kiện tụng, tranh chấp. Nếu gặp quẻ Đại Tráng, quẻ Khuê, quẻ Bác, quẻ Truân thì vất vả gian nan, dù có làm nên sự nghiệp hay không.

5) Nguyên đường đúng đúng vị hay không đúng vị. Hào Nguyên Đường tốt hay xấu (Lời Hào); có viện hay không có viện. Chú ý là hào vị tốt cũng không bằng Hào Lưu niên Đại Hạn tốt. Nếu quẻ đã xấu mà Hào Lưu niên Đại Hạn lại xấu thì càng xấu.

6) Quẻ có Hóa Công và Thiên Địa Nguyên Khí không. Nếu có đầy đủ

thì quẻ xấu cũng thành quẻ tốt. Nếu chỉ có Thiên Địa Nguyên Khí mà thiếu Hóa Công thì chỉ tốt vừa, đương sự dù cố gắng lắm cũng chỉ tiến đến những chức vụ thừa hành hay tùy tùng, khó thành nghiệp lớn.

Nếu quẻ đã xấu lại thiếu cả Hóa Công và Thiên Địa Nguyên Khí thì càng xấu. Số tổn thọ, gian nan, cuộc sống độ nhật vô vọng. Chú ý khi tìm Hóa Công và Thiên Địa Nguyên Khí phải xem ở cả quẻ Tiên Thiên lẫn quẻ Hậu Thiên. Nếu không có thì phải xem thêm cả ở quẻ Hỗ của Tiên Thiên và Hậu Thiên mới chắc chắn. Nếu đều không có thì rất xấu.

7) Đối chiếu với 10 cách tốt và 10 cách xấu xem được mấy điều.

8) Hào Đại Vận và Niên Vận tốt hay xấu, có gì là nét đặc sắc. Nếu Đại Vận hay Niên Vận mà ở hào 1 hay hào 6 thì dù có gặp tai nạn thì cũng là loại nhẹ, chóng qua. Còn nếu ở các hào 2, 3, 4, 5 lại vào năm “đương biến” mà số Âm Dương lại không đủ thì rất xấu, nếu có tai nạn sẽ càng nặng và khó qua.

Nếu Đại Vận ở quẻ Hậu Thiên mà thấy 3 hay 4 hào xấu liền thì rất dễ chết trong Đại Vận đó.

9) Cuối cùng là phải đối chiếu với người xem quẻ là hàng người nào để tìm lời giải cho sát, mới chính xác. Cùng một quẻ mà ở người quân tử, bậc cao minh thì số phải khác kẻ tiểu nhân, kém đức (tuy có những nguyên tắc giống nhau - như bậc quân tử làm thầy thiên hạ chân dốt sĩ tử, khác kẻ tiểu nhân làm nghề thịt chó, chân giết mấy con chó). Nếu là kẻ tiểu nhân kém tài bạc đức mà lại được quẻ hào quá tốt, gọi là “bạo phát” ắt sẽ có tai họa, chứ không thể như phúc lộc của người quân tử được.

*

* *

Đến đây chúng ta đã khảo sát xong phương pháp tìm số quẻ Hà Lạc cũng cách giải đoán quẻ và hào. Mức độ của việc giải đoán đúng hay sai tùy thuộc vào sự tinh thông Dịch lý của mỗi người cùng sự vận dụng nhuần nhuyễn các điều trong phép dự đoán đã nói ở trên kết hợp với nguyên tắc “Tam Tùy” (tùy người, tùy việc, tùy thời) để sát với thực tế từng trường hợp.

SỐ TỬ VI

Đây cũng là một môn ứng dụng của Dịch được lưu truyền rất rộng rãi trong nhân dân các nước Á Đông, nhất là nhân dân Trung Quốc và Việt Nam. Tử Vi vốn bắt nguồn từ Trung Quốc, do Trần Đoàn, một nhà toán số kiêm Dịch học, chuyên nghiên cứu về số mệnh con người, sống vào cuối đời Hậu Đường, đầu đời Bắc Tống (khoảng thế kỷ thứ X) nghiên cứu sáng tạo ra.

Sơ lược về nội dung

Cũng như môn Số Hà Lạc, môn Tử Vi là một khoa "Phân loại Nhân học" cổ, cũng dựa trên sự "định vị" không gian theo năm, tháng, ngày, giờ sinh của từng người, rồi thông qua sự phân loại đó mà tìm hiểu vận mệnh của từng nhóm người. Tuy cùng dựa trên cơ sở lý thuyết Dịch học nhưng khoa Hà Lạc thì tìm "số" của con người theo hệ Can Chi đã được hoat hóa, rồi căn cứ vào "số" đó mà tìm "quẻ" tương ứng để đưa ra lời giải đoán. Như vậy môn Hà Lạc chỉ bao gồm trong 384 Hào khác nhau của 64 quẻ Dịch để dự báo trên nửa triệu vị trí đã được định vị theo "năm, tháng, ngày, giờ" sinh của từng người. Còn môn Tử Vi thì không dựa vào quẻ và hào mà dựa trên một phức hợp những yếu tố đã tạo nên "tính cách khác nhau" của từng người khi được sinh ra mà người xưa gọi là các "Sao" (Tinh). Tương tác phức tạp của các sao tạo nên "Mệnh" và "Vận" của mỗi người. Mệnh có thể được coi như cái "Thế" ban đầu của mỗi người, bao gồm các yếu tố về hình tướng, thể chất bẩm sinh do khí huyết của cha mẹ và cả di truyền của dòng họ (Phúc Đức), cho đến kết quả của sự nuôi dưỡng và giáo dục sau này. Sự nuôi dưỡng và giáo dục lại liên quan chặt chẽ đến tình trạng kinh tế của gia đình mà kinh tế thì thường do hai yếu tố lớn hình thành là "Tài chính" và sự chiếm hữu các "Bất động sản" (Điền Trạch). Tất cả những yếu tố đó tạo nên cái "Mệnh" của con người, cũng tức là cái "Thế" ban đầu của

họ. Môn Tử Vi có những ý nghĩa cơ bản sau đây:

1- Tử Vi là khoa nghiên cứu và phân loại về nhân cách con người:

Để tìm hiểu vận mệnh con người, cần thiết phải nghiên cứu tính cách của họ. Khoa Tử Vi là một môn học đi rất sâu vào nhân cách. Người xưa đã sớm nhận ra rằng, yếu tố chi phối chủ yếu Vận Mệnh là "tính cách" của mỗi người. Nói chung thì cái bản tính ban đầu trời phú cho mỗi người (cũng có thể nói là cái di truyền của cha mẹ và dòng họ) cùng với sự giáo dục và học tập sau này đã tạo nên "tính cách" đặc thù của mỗi người. Tuy nhiên cái "bản tính" ban đầu mới là cái quyết định; giáo dục và học tập tuy rất quan trọng nhưng nhiều khi không thay đổi nổi cái "bản tính" vốn có đó. Chính nó đã chi phối vận mệnh của mỗi con người sau này, nên người xưa mới gán cái "Tính" vào cái "Mệnh" và gọi chung là "Tính Mệnh". Người ta không gọi là "Mệnh Tính" mà gọi là "Tính Mệnh" vì cái trước quyết định cái sau. Cái "Tính Mệnh" còn tạo thành cái "Dụng" sau này của mỗi người. "Tính Mệnh" lại phụ thuộc rất nhiều vào địa vị xã hội của gia đình và cá nhân từng người (được gọi chung là Quan Lộc) cùng địa vị kinh tế của họ (Tài Bạch). Ba yếu tố này luôn luôn tạo thành một thể "Tam Hợp" vững chắc hỗ trợ cho Mệnh. Thời kỳ của Mệnh được khoa Tử Vi coi là từ lúc sinh ra đến khi 30 tuổi. Từ 31 tuổi trở đi đến lúc già, lúc chết là giai đoạn của sự "thành Thân", tức là giai đoạn con người tạo nên cái "Dụng" của mình. Cái "Dụng" tốt hay xấu, lớn hay nhỏ của mỗi người lại do "Tính Mệnh" của riêng người đó quyết định. Một con người được sinh ra trong nhung lụa giàu sang, được nuôi dưỡng đầy đủ nhưng bản tính ngông cuồng từ nhỏ, coi mọi người chỉ bằng nửa con mắt mà hành động thì chủ quan, nông nổi, hay a dua theo bọn xu nịnh thì người đó sẽ có cái "Dụng" không thể tốt đẹp, rất dễ đem đến sự đổ vỡ cho sự nghiệp của cha ông, có khi tự chuốc lấy tội vạ. Trái lại cũng con người được sinh ra trong hoàn cảnh đó, cũng được nuôi dưỡng từ tế, nhưng bản tính vốn nhu nhược rụt rè, không dám quyết định một điều gì dù là nhỏ, lại quen sống xa rời quần chúng, không muốn tiếp xúc với ai,

KINH DỊCH VÀ HỆ NHỊ PHÂN

chỉ thích an nhàn, tránh mọi sự khó nhọc đến thân, con người đó rất dễ trở thành "vô dụng". Còn một người được sinh ra trong cảnh nghèo túng, nhưng lại chịu khó học hành, biết tranh thủ mọi người, nghe theo lẽ phải, làm việc tốt, lại phải lao động từ nhỏ vừa để tự học thành người, vừa để giúp đỡ cha mẹ nuôi em nhỏ, bản tính siêng năng cần mẫn và hay giúp đỡ người khác. Như vậy là người đó tuy có cái Mệnh vất vả nhưng có cái "Tính" rất tốt, hỗ trợ đắc lực cho cái "Mệnh"; con người đó sẽ có cái "Dụng" rất lớn, có thể tạo thành sự nghiệp trong tương lai. Để phân loại "Tính Mệnh" của mỗi người hồng đự báo được Hậu Vận của họ, khoa Tử Vi cổ đã nghiên cứu rất sâu sắc số phận của nhiều danh nhân và những cá nhân đặc sắc trong lịch sử cũng như rất nhiều con người trong đời thường để có thể đề xuất ra những nguyên tắc cơ bản của môn này. Phát hiện kỳ diệu nhất là đã tìm ra 110 tính chất và những tập hợp tính chất tiêu biểu nhất của con người, gọi là 110 Sao (Tính), bao gồm cả tốt lẫn xấu, chi phối toàn bộ vận mệnh con người trong mọi thời đại. "Sao" (Tính) ở đây là tên chỉ một tập hợp tính chất hay một tính chất đặc trưng của mọi cá thể đã tạo nên những nét đặc trưng về thể chất, khí chất, tính cách, phong thái cùng những khả năng phản ứng với mọi tình huống khác nhau đối với sự thay đổi của tự nhiên và xã hội của con người đó. Chính kết quả của những phản ứng đặc thù phức tạp này đã tạo nên "Vận Mệnh" riêng của mỗi con người.

2- Tử Vi là khoa nghiên cứu và phân loại các mối quan hệ của con người:

Điều kỳ diệu thứ hai của khoa Tử Vi là người sáng lập ra nó đã nghiên cứu rất kỹ những mối quan hệ vô cùng phức tạp của con người và phân loại các mối quan hệ đó ra làm 12 nhóm: đó chính là 12 cung số Tử Vi theo một trật tự nhất định:

1- Mệnh; 2- Phụ Mẫu; 3- Phúc Đức; 4- Diên Trạch; 5- Quan Lộc; 6- Nô Bộc; 7- Thiên Di; 8- Tật Ach; 9- Tài Bạch; 10- Tử Tức; 11- Phu Thê; 12- Huynh Đệ.

Ý nghĩa của 12 cung số trên rất sâu sắc, không thể có cách phân loại nào đầy đủ và tốt hơn thế. Rõ ràng mỗi con người được sinh ra

trên đời (Mệnh) trước tiên về phía trên phải có mối quan hệ về huyết thống di truyền (Phúc Đức), rồi đến mối quan hệ với cha mẹ (Phụ Mẫu); mối quan hệ ngang hàng thì có anh em, bè bạn (Huynh Đệ); mối quan hệ với người gắn bó với cuộc đời mình là vợ hay chồng (Phu Thê); mối quan hệ với con cháu, những người phụ thuộc vào sự nuôi dạy của mình (Tử Tức); mối quan hệ với những người giúp việc trong nhà (Nô Bộc); Bản thân mỗi người còn bị chi phối rất nhiều bởi mối quan hệ và khả năng về kinh tế của bản thân, mà cụ thể nhất là khả năng về tài chính (Tài Bạch) và những bất động sản riêng (Điền Trạch), bởi địa vị xã hội của từng người (Quan Lộc). Ngoài những mối quan hệ trên, con người còn có mối quan hệ với địa điểm mình phát triển hay bị lụn bại (Thiên Di) và những bệnh tật không may mắc phải trong quá trình hoạt động (Tật Ach). Tóm lại, tất cả các mối quan hệ phức tạp của con người đều có thể sắp xếp gọn trong 12 nhóm quan hệ đó. Ngày nay, con người sống trong xã hội công nghệ cao, xã hội "tin học", xã hội "siêu tốc", các mối quan hệ giữa con người với nhau đã trở thành phức tạp hơn nhiều, nhưng ta cũng chưa thấy có một loại quan hệ nào có thể đứng ngoài 12 nhóm quan hệ của Tử Vi. Điều quan trọng là người xưa đã nghiên cứu và nhận thấy những nhóm quan hệ trên có khi tác động thuận lợi trong một thời điểm và một phương hướng nhất định đối với một số người này, nhưng lại bất lợi đối với số người khác cũng ở trong thời điểm và phương hướng đó. Khi xoay chuyển sang một thời điểm hay phương hướng khác thì tác dụng lại ngược lại. Đó chính là cái mà ngày nay ta gọi là ảnh hưởng của thời tiết đến tâm sinh lý con người. Điều đó tác động đến hậu quả tốt hay xấu của các mối quan hệ trong những thời điểm khác nhau. Người xưa thường dùng chữ "vượng, mộ" hay "suy, hãm" để chỉ các kết quả đó. Mười hai cung số Tử Vi trên, không cố định, mà tùy theo "năm, tháng, ngày, giờ sinh" của từng người tuần hoàn trên 12 Cung Địa bàn cố định từ Tý đến Hợi, tạo ra những tình huống hay những thế cờ khác nhau. Ai đã nghiên cứu qua Kinh Dịch đều biết rằng, mười hai cung Địa bàn chính là 12 giờ trong ngày (Ngày âm lịch chỉ có 12 giờ), cũng chính là 12 phương hướng chi tiết, được chia từ 4 hướng chính ra. Sự phân chia các mối quan hệ vô cùng phức tạp của con người ra thành 12

KINH DỊCH VÀ HỆ NHỊ PHÂN

nhóm tuần hoàn trong 12 thời khắc và 12 phương vị đã được hoạt hóa theo "âm dương - ngũ hành" của Dịch là một sáng kiến rất lớn của người xưa. Nếu để 12 Cung Tử Vi chỉ tuần hoàn trong 2 cung Địa Bàn thì cũng đã tạo ra $12^2 = 12 \times 12 = 144$ trường hợp. Nếu chúng tuần hoàn trong 3 cung Địa bàn thì sẽ tạo thành $12 \times 12 \times 12 = 1728$ trường hợp khác nhau; tuần hoàn trong 4 cung Địa Bàn sẽ tạo thành $12 \times 12 \times 12 \times 12 = 20.736$ trường hợp; tuần hoàn trong 5 cung sẽ tạo thành 248.832 trường hợp; tuần hoàn trong 6 cung Địa Bàn sẽ tạo thành 2.985.984 trường hợp. Như vậy nếu chúng tuần hoàn hết 12 cung Địa Chi thì sẽ tạo ra một số lượng quá lớn các trường hợp riêng biệt. Để giới hạn bớt, người xưa xếp sự tuần hoàn đó trong thế "Tam Hợp", có nghĩa là theo thế của những tam giác đều có ba đỉnh bằng nhau, như sau:

1- Thế Tam Hợp "Mệnh - Tài - Quan", có chủ thể là "Mệnh", (liên quan trực tiếp đến đương sự).

2- Thế Tam Hợp "Phụ Mẫu - Nô Bộc - Tử Tức", chủ thể là Tử Tức, cũng là cung liên quan trực tiếp đến đương sự.

3- Thế Tam Hợp "Phúc - Di - Phu Thê", chủ thể là Phu Thê, (liên quan trực tiếp đến đương sự).

4- Thế Tam Hợp "Điền - Tật - Huynh Đệ", chủ thể là Huynh Đệ, vì liên quan trực tiếp đến đương sự.

Bốn thế Tam Hợp này tuần hoàn trong 4 thế Tam Hợp tương tự của 12 cung Địa Chi là:

1- Thân - Tý - Thìn (Thủy Cục); 2- Tị - Dậu - Sửu (Kim Cục);

3- Dân - Ngọ - Tuất (Hỏa Cục); 4- Hợi - Mão - Mùi (Mộc Cục).

Như vậy, bốn Tam Hợp Tử Vi tuần hoàn trên 4 Tam Hợp cục Địa Chi, chỉ có thể tạo ra được: $4 \times 4 \times 4 \times 4 = 256$ trường hợp "phức hợp Cục" riêng biệt.

Về mặt phân loại các mối quan hệ phong phú và vô cùng phức tạp của con người, rõ ràng chưa thấy có một công trình nào tương ứng của khoa Tâm Lý Học hiện đại hay khoa Phân Tâm học phương Tây có thể so sánh với phương pháp phân loại của khoa Tử Vi cổ Á Đông. Nó giúp cho con người nhận thức được tương đối đầy đủ về

chính mình và đồng loại. Để dễ hình dung ra sự phức tạp của vấn đề, ta hãy nói sơ qua chỉ về mặt số lượng các mối quan hệ của một người, thuộc về một gia đình hiện đại. Gia đình này khác gia đình của Kinh Dịch xưa là chỉ có cha mẹ và hai con là 4 thành viên (gia đình Dịch học có tới 6 con, gồm ba trai và ba gái và cha mẹ là 8 thành viên, gấp đôi gia đình hiện đại). Ta đã biết gia đình Dịch cổ chỉ có $8 \times 8 = 64$ mối quan hệ ngang dọc, trên dưới). Ta cũng biết, trong phân nghiên cứu Dịch học, là cứ số người tăng lên theo cấp số "cộng", thì các mối quan hệ sẽ tăng lên theo cấp số "nhân". Như vậy một gia đình hiện đại có 4 thành viên thì trong nội bộ gia đình đã có $4 \times 4 = 16$ mối quan hệ. Thông thường không có gia đình nào đơn độc cả, họ phải có họ hàng, bà con thân thích. Một gia đình dù chỉ có 4 người, nhưng nhà nào không nhiều thì ít cũng có họ hàng bên nội bên ngoại, ta chỉ tính số tối thiểu nội ngoại mỗi bên hai người thân thiết nhất là thêm lên 4 người nữa, như vậy số thành viên cần có quan hệ của mỗi người trong gia đình trên đã lên đến 8 người. Ta có: 4 thành viên = 16 mối quan hệ; 5 thành viên = $16 \times 2 = 32$ mối quan hệ; 6 thành viên = $32 \times 2 = 64$ mối quan hệ; 7 thành viên = $64 \times 2 = 128$ mối quan hệ; 8 thành viên = $128 \times 2 = 256$ mối quan hệ. Nếu hai người con trong gia đình lại đã đến tuổi trưởng thành, phải lấy vợ, lấy chồng, họ phải có ít nhất mỗi người thêm ba thành viên phải có quan hệ là bố mẹ vợ (hay chồng) và bản thân người vợ hay chồng của họ, như vậy mỗi đứa con thêm lên ba người thân nữa là 6 người, cộng với 8 thành viên trong họ hàng gần và trong gia đình là đã lên tới 14 người. Gia đình đó vốn đã có 256 mối quan hệ, nay tăng thêm 6 đối tượng cần có quan hệ. Ta phải đem số 256 thêm 6 lần nhân đôi nữa: $256 \times 2 \times 2 \times 2 \times 2 \times 2 \times 2 = 32.768$ mối quan hệ. Chưa hết, gia đình nào cũng phải có bạn bè, tuổi nhỏ có bạn học; đang kinh doanh, làm việc có bạn đồng nghiệp, đồng liêu; tuổi già về hưu có bạn tổ hưu, đồng hương, đồng khóa v.v... rồi lại anh em, bạn bè bên vợ hay bên chồng, không tính nhiều chỉ tính mỗi thành viên thêm ít nhất 1 người nữa; 4 thành viên là thêm 4 người, như vậy số thành viên phải có quan hệ là $14 + 4 = 18$ người. Kết quả là con số 32.768 còn phải nhân đôi thêm 4 lần nữa: $32.768 \times 2 \times 2 \times 2 \times 2 = 524.288$ mối quan hệ. Đó là chưa kể nhiều gia đình thời nay còn có người giúp

KINH DỊCH VÀ HỆ NHỊ PHÂN

việc, dù là không thường xuyên, sống ở khu nào phải có vài ba người hăng xóm thân, tối thiểu cũng phải có thêm 5 người cần có mối quan hệ trong đời, như vậy trong thực tế, không phải mỗi người sống trên đời này, dù là ở một gia đình ít người nhất, cũng không ai suốt đời chỉ có quan hệ với khoảng 18 hay 20 người khác, mà thực ra những người chúng ta có quan hệ dù ít dù nhiều phải lên đến hàng trăm... Như vậy là các mối quan hệ phải lên đến hàng triệu triệu. Đó là chưa kể, nếu thuộc gia đình có chức vụ hay khá giả lại phải có người lái xe, người bảo vệ. Nhà giáo phải có quan hệ với hàng chục, thậm chí hàng trăm học sinh và cả cha mẹ học sinh; ông bác sĩ phải có mối quan hệ với hàng trăm, nếu không muốn nói là hàng ngàn bệnh nhân và gia đình họ cùng những nhân viên hay bạn bè cộng sự. Nhà kinh doanh phải có quan hệ với hàng trăm cổ đông và người giao dịch mua bán. Tóm lại các mối quan hệ giữa các thành viên xã hội có thể lên tới nhiều trăm người. Chỉ tạm tính thử với số thành viên tối thiểu phải có quan hệ của một gia đình 4 người ít giao thiệp như đã nói ở trên, ta đã thấy các mối quan hệ đã lên tới trên nửa triệu. Tuy nhiên các mối quan hệ dù nhiều đến đâu và phức tạp thế nào thì cũng có thể sắp xếp một cách rất hợp lý vào 12 cung Tử Vi, cũng là 12 nhóm trong sự phân loại các mối quan hệ thuộc "nhân học" cổ. Đó là một sáng tạo rất kỳ thú của cổ nhân. Chưa nói đến kết quả dự báo số phận con người theo Tử Vi chính xác được bao nhiêu phần trăm và có đáng tin cậy không, chỉ thấy rằng Tử Vi là một môn học nghiên cứu về "Vận Mệnh" con người, gồm nhiều công trình có tính toàn diện về Tâm sinh lý, về phân loại nhân cách và phân loại các mối quan hệ của con người trong xã hội rất sâu sắc; tách rời từng công trình một để xem xét cũng đã thấy thể hiện những lao động tìm tòi rất nghiêm túc và rất khoa học, đáng được chúng ta bỏ thì giờ nghiên cứu lại với thái độ cẩn trọng để không bỏ sót những gì là giá trị của người xưa đã lao tâm khổ tứ để lại cho chúng ta.

3- Sự sắp xếp có quy luật của 110 "sao" trên 12 Cung Tử Vi tuần hoàn trong 12 Cung Địa Bàn tạo ra những bản đồ sao đặc trưng cho từng tính cách chi phối số mệnh con người:

Trở lại vấn đề 110 yếu tố chính đã tạo nên nhân cách và vận

mệnh khác nhau của mỗi người mà người xưa đã phát hiện ra và lấy tên các vì sao trên trời để đặt tên cho chúng. Tại sao lại 110 mà không phải là một con số khác? Tại sao nó lại trung hợp với 110 nguyên tố Hóa học hiện diện trên quả Đất và cũng là 110 yếu tố đã cấu tạo nên Vũ Trụ này? (Trước đây người ta chỉ mới biết có 108 nguyên tố, ngày nay khoa học hiện đại đã phát hiện ra thêm 2 nguyên tố mới có đời sống rất ngắn ngủi, nâng tổng số các nguyên tố trong bảng tuần hoàn Mendolép lên 110 chất, đúng như 110 sao của môn Tử Vi đã phát hiện). Tại sao lại có sự trùng hợp kỳ lạ đó? Phải chăng tất cả 110 nguyên tố của Vũ Trụ đã tham gia vào sự cấu tạo nên cơ thể mỗi con người, mặc dù khoa học phân tích ngày nay mới chỉ tìm thấy có khoảng 60 nguyên tố có mặt trong cơ thể con người và sinh vật? Cần biết rằng, cách đây không lâu, khoa học mới chỉ công bố có khoảng 40 chất là có mặt trong cơ thể con người, trong đó 4 chất cơ bản là Cacbon, Ôxy, Hydro và Nitơ đã chiếm tới 94% trọng lượng cơ thể. Còn chỉ có 6% trọng lượng cơ thể là thuộc về 36 chất đại lượng và vi lượng khác. Đặc biệt các chất vi lượng như các chất kim loại độc hại thì chỉ tìm thấy năm ba chất có mặt mà phổ biến là chất Sắt, Iốt, Đồng, Kẽm Coban, Măng gan v.v... Dần dần cho đến những năm cuối của thế kỷ 20 này, càng ngày người ta càng thấy nhiều chất vi lượng khác có mặt trong cơ thể con người và sinh vật với một lượng vô cùng nhỏ bé mà các máy móc hiện đại nhiều khi cũng nhầm lẫn với các vết bẩn do những dụng cụ thí nghiệm gây ra. Đó là các chất Litium, Gecmanium, Sêlênium, Ti tan v.v... Các chất vi lượng đó tuy rất nhỏ bé, nhưng là bé hạt tiêu. Chúng tác động đến sự hình thành và hoạt động của các chất Côenzim của các quá trình chuyển hóa trung gian của cơ thể sống, vì vậy sự có mặt của chúng là rất quan trọng. Phải chăng chính sự sắp xếp khác nhau của các nguyên tố hóa học tạo nên cơ thể con người đã là nguyên nhân kiến tạo nên những tính chất và bản chất khác nhau của mỗi con người, y như tương tác của 110 "sao" trên 12 Cung số của Địa bàn vậy. Ta hãy so sánh: Chỉ với 28 đến 32 chữ cái với các cách sắp xếp khác nhau mà đã có thể tạo ra hàng tỷ tỷ "từ" khác nhau của hàng ngàn ngôn ngữ khác biệt của mọi chủng tộc trên thế giới; vậy với 110 yếu tố cơ bản tương tác trên 12 cung khác nhau thì có thể

KINH DỊCH VÀ HỆ NHI PHÂN

tạo ra biết bao tình huống khác nhau của con người. Hãy làm một phép tính. Nếu ta sắp 110 sao trên tuần hoàn trên chỉ 2 cung Địa Bàn ta đã tạo nên $110 \times 110 = 12.100$ trường hợp. Nếu sắp xếp 110 sao thay đổi nhau trên 3 cung số, ta có thể tạo ra $110 \times 110 \times 110 = 1.331.000$ trường hợp; nếu sắp xếp 110 sao thay đổi chỉ trên 5 cung số, ta sẽ tạo ra $110 \times 110 \times 110 \times 110 \times 110 = 16.105.100.000$ (16 tỷ 105 triệu, 100 ngàn trường hợp). Như vậy nếu 110 sao này mà tuần hoàn trong 12 cung số với mọi cách khác nhau thì sẽ tạo ra một dãy số dài tới trên hai chục hàng số nối tiếp nhau, có nghĩa là hàng tỷ tỷ trường hợp khác nhau. Tuy nhiên để giới hạn sự khác nhau chi tiết đó, người xưa đã sáng tạo ra cách "an sao" theo những quy luật nhất định, để chỉ có thể tạo ra 525.560 tình huống phù hợp với từng ấy số giờ âm dương của một vòng Giáp Tý - Quý Hợi là 60 năm. Vì thế chúng ta chỉ có 525.560 lá số khác nhau. Số lượng đó cũng đã là quá lớn đối với trí nhớ con người mỗi khi phải dùng đến để có thể dự báo vận mệnh con người tương đối được chính xác. Đó là một trong những lý do rất ít người có thể nhớ hết các tình huống để có thể dự báo những lá số khác nhau được hoàn bị. So với các tình huống trong phương pháp lấy số Hà Đồ Lạc Thư thì Tử Vi tạo ra nhiều tình huống hơn hẳn Hà Lạc. Trong phép Hà Lạc mỗi quẻ Tiên Thiên với 6 hào Nguyên Đường khác nhau chỉ có thể tạo ra được 6 quẻ Hậu Thiên khác nhau. Với 64 quẻ Tiên Thiên cũng chỉ có thể tạo ra 384 quẻ Hậu Thiên, để hình thành 384 phức hợp quẻ "Tiên - Hậu Thiên" của các quẻ Hà Lạc. Còn trong Tử Vi thì cho phép tạo ra tới 525.560 lá số khác nhau.

4- Nguyên tắc lý giải một Lá Số:

Nguyên tắc lý giải một lá số không có gì ngoài cơ chế tương tác của "Âm - Dương" và "Tương Sinh" "Tương Khắc" của Ngũ Hành: Kim, Mộc, Thủy, Hỏa, Thổ cả.

+ Trước tiên phải xem Niên Mệnh của người đó so với Địa Chi cung Mệnh có hợp không? Tương sinh hay tương khắc. Ví như người Mệnh Mộc mà cung Mệnh đóng tại cung Dậu - Kim là lâm vào thế "tương khắc" bất lợi. Nhưng nếu lại đóng ở cung Tý - Thủy là lại

được thế "sinh nhập" rất tốt. Tiếp đến phải xem thế Tam Hợp "Mệnh - Tài - Quan" có hợp với Tam Hợp Cục Địa Chi không. Ví như Tam Hợp "Mệnh - Tài - Quan" của người mệnh Mộc ở trên đóng vào Tam Hợp Địa Chi là "Thân - Tý - Thìn" thuộc Thủy cục thì rất tốt; ngược lại, đóng trong Tam Hợp "Tị - Dậu - Sửu" thuộc Kim cục thì rất xấu.

+ Tiếp đến xem sự phù hợp hay không giữa "Cục" Tử Vi với Niên Mệnh. Nếu ở thế "đồng Hành" hay "sinh nhập" là tốt nhất; ở thế "khắc xuất" tốt vừa; ở thế "sinh xuất" là hao mệnh; ở thế "Khắc nhập" là rất xấu.

+ Xem các sao chính trong chòm Tử Vi - Thiên Phủ trong các cung số, sao nào là đắc địa, vượng địa; sao nào rơi vào bại địa, hãm địa. Ví dụ sao thuộc Hỏa rơi vào Thủy địa là bị hãm; sao thuộc Hỏa ở vào Mộc địa là vượng địa; ở vào Kim địa là đắc địa, sao Thái Âm thuộc âm, tượng trưng cho mặt trăng mà lại đóng ở các cung thuộc 6 giờ ban ngày (Mão, Thìn, Tị, Ngọ, Mùi, Thân) nhất là các giờ Tị, Ngọ, Mùi là rơi vào hãm địa. Trái lại sao Thái Dương thuộc dương lại đóng ở các cung thuộc ban đêm (Dậu, Tuất, Hợi, Tý, Sửu, Dần), nhất là các cung Tuất, Tý, Hợi cũng là rơi vào hãm địa, vì mặt trăng thì ban ngày không thể sáng còn mặt trời ban đêm thì đã lặn sâu. Các sao khác cũng thế, đều phải dựa vào sự xung hợp của sao với cung địa bàn mà luận giải.

+ Xem thế các chính tinh và các Phụ tinh ở ba cung Tam Hợp "Mệnh - Tài - Quan" ở vào các cách tốt, cách xấu, Phá cách hay Vô Chính Diệu cách.

+ Xem tương tác giữa các sao chính và sao phụ; giữa cát tinh và hung tinh để luận về tính cách đương sự và dự báo vận mệnh qua các cung Đại Hạn và Tiểu Hạn của đương sự.

5- Trật tự tiến hành lấy một lá số Tử Vi:

Cần tuân theo trình tự các bước sau đây:

5.1- Lập 12 cung Địa bàn lá số trên giấy, theo 12 ô hình vuông, giữa để trống, ghi Họ, Tên người xem số, giờ, ngày, tháng, năm sinh theo Can Chi Âm lịch; đồng thời xem tuổi Âm hay Dương và Niên Mệnh của tuổi. Mười hai ô ngoài vi ghi theo trật tự thuận chiều kim

KINH DỊCH VÀ HỆ NHỊ PHẦN

đồng hồ, từ góc dưới bên phải đi lên, mỗi ô một Chi từ Tý đến Hợi. Nếu cần (nhất là đối với người mới học), thì ghi cả các "Hành" của từng Chi vào bên cạnh tên Địa Chi.

5.2- An hai cung Mệnh-Thân của đương sự rồi lấy Mệnh làm căn cứ để an tiếp đủ 12 Cung Tử Vi vào 12 cung Địa bàn.

5.3- Tìm Cục theo vị trí cung Mệnh và Thiên Can của tuổi.

+ An hai sao chủ Mệnh chủ Thân theo bảng đã tính sẵn.

5.4- An bốn chòm sao chính và các sao phụ theo những nguyên tắc riêng.

5.5- Ghi các Đại Hạn (10 năm) và các Tiểu hạn hay Niên Hạn.

5.6- An các sao Lưu Hạn.

5.7- Đánh giá tổng quát lá số:

- Thuộc Thể Cách gì, phân loại tốt, xấu.
- Những nét đặc điểm về tính cách của Mệnh và Thân (xét theo thể Tam Hợp) và những dự báo theo các khả năng.
- Xét các cung khác, nhất là những cung quan trọng đối với đương sự.
- Dự báo về Đại Hạn và Tiểu hạn.
- Kết luận cuối cùng.

PHƯƠNG PHÁP TIẾN HÀNH

I- Lập Địa Bàn lá số Tử Vi; ghi Họ Tên, thời điểm sinh cùng Niên Mệnh đương sự

1- Lập Địa bàn lá Số: Kẻ 12 ô theo hình chữ nhật và ghi tên 12 Địa Chi từ góc dưới bên phải đi lên theo chiều thuận kim đồng hồ, từ Tý đến Hợi, theo mẫu thống nhất dưới đây:

2- Ghi Họ Tên cùng thời điểm sinh, tuổi âm dương và Niên Mệnh đương sự: Vị trí ghi: vào ô rỗng lớn giữa Địa Bàn lá số. Ví dụ: ông Trần Văn X., sinh 22 giờ 45 phút đêm ngày 27 tháng 11 năm 1962. Đổi ra âm lịch là giờ Hợi, ngày mồng 1 tháng 11 năm Nhâm Dần (tức giờ Ất Hợi, ngày Kỷ Tị, tháng Nhâm Tý, năm Nhâm Dần). Niên Mệnh thuộc Kim bạc Kim (tra trong bảng). Tuổi Nhâm Dần thuộc dương Nam. Ghi tất cả những điều này vào ô giữa Địa Bàn.

Tý (âm Hoả) Quan Lộc	Ngọ (dương Hoả) Nô Bộc	Mùi (âm Thổ) Thiên Di	Thân (dương Kim) Tật Ách
Thìn (dương Thổ) Điện Trạch	Trần Văn X. Sinh giờ Hợi Năm		Dậu (âm Kim) Tài Bạch
Mão (dương Thổ) Phúc Đức	Niên mệnh: Cục: sao chủ Mệnh:		Tuất (âm Kim) Tử Túc
Dần (dương Mộc) Phụ Mẫu	Sửu (âm Thổ) Mệnh	Tý (dương Thủy) Huỳnh Đê	Hợi (âm Thủy) Phụ Thê

3- Xác định tuổi Âm hay Dương: Dựa theo Can Chi của tuổi. Hệ thống Can Chi được xếp theo số thứ tự: Can từ 1 đến 10; Chi từ 1 đến 12. Các số lẻ đều là số Dương; các số Chẵn đều là số Âm. Số Can dương

KINH DỊCH VÀ HỆ NHI PHÂN

đi với Chi dương; Can âm đi với Chi âm, không bao giờ Can dương đi với Chi âm hay ngược lại cả. Vì vậy để xác định tuổi âm hay dương ta chỉ cần xem Thiên Can của tuổi thuộc âm hay dương là đủ.

* Năm Thiên Can thuộc Dương là: Giáp - Bính - Mậu - Canh - Nhâm.

* Năm Thiên Can thuộc Âm là: Ất - Đinh - Kỷ - Tân - Quý.

Tuổi của ông X. là tuổi Nhâm Dần, như vậy ông thuộc "Dương Nam"

4- Xác định Niên Mệnh: Xem bảng Niên Mệnh ở mục Số Hà Lạc, trang 574 Trường hợp ông X. tuổi Nhâm Dần, Niên Mệnh thuộc Kim Bạc Kim.

II- An 12 cung Tử Vi bắt đầu từ hai cung Mệnh, Thân:

1- An cung Mệnh: Theo tháng sinh và giờ sinh.

Năm Âm Lịch hiện đang dùng là năm "Kiến Dần", có nghĩa là các năm đều lấy tháng giêng đầu năm là tháng Dần. Vì vậy, để an cung Mệnh, phải khởi đầu từ cung Dần ở Địa Bàn là tháng giêng, theo *chiều thuận* kim đồng hồ, mỗi ô một tháng đến tháng sinh. Trường hợp ông Trần Văn X. sinh vào tháng 11 là tháng Tý, ở cung Tý; coi cung tháng sinh đó là giờ Tý, tính theo *chiều nghịch* đến giờ sinh của ông là giờ Hợi, trùng vào cung Sửu của Địa Bàn: an cung Mệnh tại đó. Như vậy Mệnh của ông X. *đóng tại cung Sửu (âm Thổ)* Niên Mệnh của ông thuộc Kim, đóng trên cung Địa Bàn Thổ là được thế "Thổ sinh Kim" là tốt, thuận lợi cho Mệnh.

2- An cung Thân: Cũng lấy cung Địa Bàn tháng sinh làm giờ Tý, nhưng tính theo chiều thuận đến giờ sinh: an cung Thân. Trường hợp ông X. giờ sinh của ông là giờ Hợi, trùng vào cung Hợi (âm Thủy) của Địa Bàn. Như vậy cung *Thân của ông đóng tại Hợi - Thủy*. Mệnh ông X. thuộc Kim mà Thân của ông đóng tại Thủy, như vậy là "Kim sinh Thủy", Thân của ông gặp thế "sinh xuất" sẽ hao cho mệnh. Sơ bộ nhận định cũng đã cho ta biết rằng, tuổi thành thân của ông X. sẽ phải cố gắng bản thân rất nhiều. (Xem vị trí của Mệnh và Thân theo bảng tóm tắt dưới).

Cần chú ý rằng, người sinh vào giờ Tý các tháng đều có mệnh và Thân đồng cung ở tháng sinh, ví dụ: sinh vào giờ Tý tháng giêng (tức tháng Dần) thì Thân Mệnh đồng cung ở Dần. Trái lại người sinh vào giờ Ngọ (cung đối xứng với Tý) thì lại có Thân Mệnh đồng cung ở cung đối xứng với cung Dần là cung Thân.

Người sinh vào giờ Tý tháng hai (tháng Mão) thì Thân Mệnh đồng cung ở Mão; còn người sinh giờ Ngọ tháng Hai thì lại có Thân Mệnh ở cung đối xứng với cung Mão là cung Dậu. Các tháng khác cứ thế mà suy ra: hai người sinh cùng tháng nhưng ở hai giờ đối xứng Tý- Ngọ thì sẽ có Thân mệnh đồng cung và đối xứng theo Tý - Ngọ; Mão - Dậu; Dân - Thân; Tị - Hợi; Thìn - Tuất; Sửu - Mùi (xem bảng dưới).

3- An 12 cung số theo cung Mệnh: Lấy cung Mệnh làm mốc, an theo chiều thuận 11 cung còn lại theo trật tự:

1- Mệnh; 2- Phụ Mẫu; 3- Phúc Đức; 4- Điền Trạch; 5- Quan Lộc; 6- Nô Bộc; 7- Thiên Di; 8- Tật Ach; 9- Tài Bạch; 10- Tử Tức; 11- Phu Thê; 12- Huynh Đệ.

4- An sao chủ Mệnh và sao chủ Thân: An theo Địa Chi của tuổi. Hai sao này dùng để kết hợp với tập hợp các sao trong Tam hợp Mệnh và Thân để dự báo. Hai sao này được an theo bảng tóm tắt sau đây (Bảng A)

Tuổi	Sao Chủ mệnh,	Sao chủ Thân,
Tý	Tham Lang,	Linh Tinh
Sửu	Cự Môn	Thiên Tướng
Dân	Lộc Tồn,	Thiên Lương
Mão	Văn Khúc,	Thiên Đồng
Thìn	Liêm Trinh,	Văn Xương
Tị	Vũ Khúc	Thiên Cơ
Ngọ	Phá Quân	Hỏa Tinh
Mùi	Vũ Khúc,	Thiên Tướng
Thân	Liêm Trinh,	Thiên Lương
Dậu	Văn Khúc,	Thiên Đồng
Tuất	Lộc Tồn,	Văn Xương
Hợi	Cự Môn	Thiên Cơ

III- Tìm Cục: Dựa theo vị trí cung Mệnh và Thiên Can của tuổi

Mục đích tìm Cục là để xác định vị trí của sao Tử Vi và để định mốc các Đại Vận sau này cho mỗi người. Đối với trẻ sơ sinh, số Tử Vi chỉ để xem sức khoẻ, cho nên năm đầu tiên không tính, mà Đại vận

KINH DỊCH VÀ HỆ NHỊ PHÂN

đầu tiên được tính từ tuổi lên hai. Vì vậy Cục bắt đầu từ số 2 (không bắt đầu từ số 1). Có 5 Cục thuộc 5 Hành:

- 1- Thủy nhị Cục; 2- Mộc tam Cục; 3- Kim tứ Cục; 4- Thổ ngũ Cục;
- 5- Hỏa lục Cục.

BẢNG B: BẢNG HƯỚNG DẪN TÌM CỤC

CAN TUỔI	MỆNH AN TẠI CUNG					
	Tý-Sử	Dần-Mão	Thìn-Tị	Ngọ-Mùi	Thân-Dậu	Tuất-Hợi
Giáp-Kỷ	Thủy	Hỏa	Mộc	Thổ	Kim	Hoả
Ất-Canh	Hoả	Thổ	Kim	Mộc	Thủy	Thổ
Bính-Tân	Thổ	Mộc	Thủy	Kim	Hoả	Mộc
Đinh-Nhâm	Mộc	Kim	Hoả	Thủy	Thổ	Kim
Mậu-Quý	Kim	Thủy	Thổ	Hoả	Mộc	Thủy

Trường hợp ông Trần Văn X. trên, tuổi Nhâm, Mệnh đóng tại cung Sửu là thuộc "Mộc Tam Cục".

Bảng C: Dưới đây là bảng tóm tắt vị trí 2 cung Mệnh và Thân theo Tháng và giờ sinh (Cần chú ý là chỉ có cung Mệnh là an riêng, còn cung Thân thì nằm ở một trong 11 cung còn lại)

Giờ Tháng	Tý	Sử	Dần	Mão	Thìn	Tị	Ngọ	Mùi	Thân	Dậu	Tuất	Hợi
Giêng M T	Dần Dần	Sử Mão	Tý Thìn	Hợi Tị	Tuất Ngọ	Dậu Mùi	Thân Thân	Mùi Dậu	Ngọ Tuất	Tị Hợi	Thìn Tý	Mão Sử
Hai M T	Mão Mão	Dần Thìn	Sử Tị	Tý Ngọ	Hợi Mùi	Tuất Thân	Dậu Dậu	Thân Tuất	Mùi Hợi	Ngọ Tý	Tị Sử	Thìn Dần
Ba M T	Thìn Thìn	Mão Tị	Dần Ngọ	Sử Mùi	Tý Thân	Hợi Dậu	Tuất Dậu	Dậu Hợi	Thân Tý	Mùi Sử	Ngọ Dần	Tị Mão
Tư M T	Tị Tị	Thìn Ngọ	Mão Mùi	Dần Thân	Sử Dậu	Tý Tuất	Hợi Hợi	Tuất Tý	Dậu Sử	Thân Dần	Mùi Mão	Ngọ Thìn
Năm M T	Ngọ Ngọ	Tị Mùi	Thìn Thân	Mão Dậu	Dần Tuất	Sử Hợi	Tý Tý	Hợi Sử	Tuất Dần	Dậu Mão	Thân Thìn	Mùi Tị
Sáu M T	Mùi Mùi	Ngọ Thân	Tị Dậu	Thìn Tuất	Mão Hợi	Dần Tý	Sử Sử	Tý Dần	Hợi Mão	Tuất Thìn	Dậu Tị	Thìn Ngọ
Bảy M T	Thân Thân	Mùi Dậu	Ngọ Tuất	Tị Hợi	Thìn Tý	Mão Sử	Dần Dần	Sử Mão	Tý Thìn	Hợi Tị	Tuất Ngọ	Dậu Mùi

Cước Chú M Mệnh - T Thân

HOÀNG TUẤN

Giờ Tháng	Tý	Sửu	Dần	Mão	Thìn	Tị	Ngo	Mùi	Thân	Dậu	Tuất	Hợi	
Tám M T	Dậu	Thân	Mùi	Ngo	Tị	Thìn	Mão	Dần	Sửu	Tý	Hợi	Tuất	
	Dậu	Tuất	Hợi	Tý	Sửu	Dần	Mão	Thìn	Tị	Ngo	Mùi	Thân	
Chín M T	Tuất	Dậu	Thân	Mùi	Ngo	Tị	Thìn	Mão	Dần	Sửu	Tý	Hợi	
	Tuất	Hợi	Tý	Sửu	Dần	Mão	Thìn	Tị	Ngo	Mùi	Thân	Dậu	
Mười M T	Hợi	Tuất	Dậu	Thân	Mùi	Ngo	Tị	Thìn	Mão	Dần	Sửu	Tý	
	Hợi	Tý	Sửu	Dần	Mão	Thìn	Tị	Ngo	Mùi	Thân	Dậu	Tuất	
M.Một M T	Tý	Hợi	Tuất	Dậu	Thân	Mùi	Ngo	Tị	Thìn	Mão	Dần	Sửu	
	Tý	Sửu	Dần	Mão	Thìn	Tị	Ngo	Mùi	Thân	Mão	Dần	Tuất	Hợi
Chạp M T	Sửu	Tý	Hợi	Tuất	Dậu	Thân	Mùi	Ngo	Tị	Thìn	Mão	Dần	
	Sửu	Dần	Mão	Thìn	Tị	Ngo	Mùi	Ngo	Thân	Dậu	Hợi	Tý	

IV- An sao

1- Các sao Tì Vi: Trước khi an sao, ta cần biết các sao Tử Vi. Có tất cả 110 sao. Có sách ghi 111 sao, cũng có sách chỉ kể 108 sao. Các sao trên chia thành từng nhóm, từng hệ thống hay từng cặp. Chỉ có rất ít sao đứng riêng lẻ. Các sao đều tương phản lẫn nhau theo đúng cơ chế âm dương, cái gì cũng có phản diện, tuy không phải là lúc nào cũng rõ ràng, rành rẽ. Số 110 sao này, theo Tử Vi, cấu tạo nên toàn bộ con người, từ hình vóc bên ngoài đến tính cách bên trong. Tuy theo tập hợp các sao và tương tác của chúng trong từng cung số, nhất là cung Mệnh và cung Thân, mà con người có những nét đại cương về hình thể và tính cách cũng như phản ứng xử thế khác nhau. Do tương tác của chúng mà tính chất các sao chỉ có tính định hướng "tốt, xấu" đại cương chứ không bao giờ là cố định, là bất biến cả, y như trong thực tiễn tính cách con người vậy. Một sao được coi là tốt nếu đứng chung với một tập hợp sao xấu mà tính chất "xấu" chiếm ưu thế thì sao tốt đó cũng trở thành xấu, có khi lại xấu hơn hoặc biến thành vô dụng. Trái lại, một sao được coi là xấu, nếu đứng với tập hợp một số sao xấu khác, hoặc ở vào nơi đặc địa thì càng có điều kiện phát huy cái xấu; nhưng nếu sao xấu đó lại ở cùng một số sao tốt, mà tính chất tốt chiếm ưu thế, thì sao xấu đó sẽ không có

KINH DỊCH VÀ HỆ NHỊ PHẦN

điều kiện phát huy cái xấu vốn có, mà có khi còn trở thành kẻ phù trợ đắc lực cho sao tốt. Ví như sao chỉ sự thông minh hơn người, nếu tính chất đó ở vào một con người "Thiện" thì sự thông minh sẽ rất có ích cho quần thể và có thể đưa người đó đến những thành công lớn. Nhưng tính thông minh đó lại ở vào một con người "ác" thì sẽ là một tai họa cho quần thể, hoặc có thể đưa người đó đến sự phạm pháp, hình phạt. Tính chất "tốt, xấu" của các sao Tử Vi, ngoài bản chất còn do tương tác của mỗi sao với tập hợp các sao khác. Sự kỳ diệu của người dự báo là thấu hiểu được mối tương tác đó. Vì vậy người dự đoán Tử Vi, không những phải tinh thông phương pháp của khoa này và lý thuyết Dịch học, mà còn đòi hỏi ở kinh nghiệm sống dày dặn của bản thân.

Khoa Tử Vi dựa theo tiên đề "nhân chi sơ, tính bản thiện", cho bản tính con người ban đầu là "Thiện" cho nên mới lấy sao Tử Vi với ý nghĩa là một sao tốt nhất, hoàn thiện nhất đứng đầu 110 sao, và lấy luôn tên sao đó đặt tên cho môn dự báo nhân cách và số mệnh đặc biệt này. Quan niệm Dịch cổ còn cho rằng "Nhân thân, tiểu vũ trụ", con người là một vũ trụ nhỏ, cho nên 110 sao của Vũ Trụ cũng là 110 tính chất cấu tạo nên con người. Trong 110 sao không phải là đồng đều, tuy sao nào cũng quan trọng, nhưng cũng phải chia thành sao chính và sao phụ.

2- Sự phân chia sơ bộ: Sao chính chỉ có 14 vị, chia thành hai chòm: chòm Tử Vi có 6 sao và chòm Thiên Phủ có 8 sao. Một sự trùng hợp kỳ lạ đối với khoa sinh hóa hiện đại là khoa học cũng đã phát hiện ra chỉ có 6 nguyên tố là chiếm lượng lớn nhất trong cơ thể con người, đó là Cacbon (C), Hydrô (H), Ôxy (O), Nitơ (N), Canxi (Ca⁺), và Phốtpho (P) chiếm tới 98,5% trọng lượng cơ thể, cùng với 8 nguyên tố khác đã làm thành gần hết trọng lượng cơ thể, là Natri (Na), Kali (K), Clo (Cl), Lưu Huỳnh (S), Magiê (Mg), Mangan (Mn), Sắt (Fe) và Iốt (I).⁽⁷³⁾

Ngoài 14 sao chính còn 4 chòm sao phụ nhưng rất quan trọng

(73). *Rappoport*: Biochemische Chemie - Akademie-Verlag, Berlin, 1970

(gọi là 4 chòm quan trọng) xếp thành Bộ hay Hệ thống, đó là:

- + Hệ thống sao Tràng Sinh (12 sao)
- + Hệ thống sao Thái Tuế (12 sao)
- + Hệ thống sao Bác Sỹ (12 sao)
- + Bộ sao Tứ Hoá (4 sao).

Ngoài 14 sao chính và 4 chòm sao quan trọng trên (chiếm gần một nửa số sao); một nửa số còn lại phân nhiều thành từng cặp đối xứng nhau, chỉ một số nhỏ là đứng riêng biệt, không theo cặp. Tất cả các sao chính và sao phụ, thành hệ thống hay không thành hệ thống, đều có cách sắp xếp riêng, theo Cục, theo Can hay Chi của tuổi, theo tháng sinh, giờ sinh, theo thế Tam hợp tuổi, theo các Chính tinh và một số Phụ tinh quan trọng, theo tuổi âm dương, theo một số cung trong Địa Bàn và trong 12 cung số Tử Vi. Tóm lại cách sắp xếp các sao, theo nghiên cứu của người xưa, là không bỏ sót một yếu tố nào của những khả năng liên quan đến lá số.

3- Cách an Sao: Theo những nguyên tắc phụ thuộc dưới đây:

3.1- An theo Cục và ngày sinh: Chòm Tử Vi - Thiên Phủ:

An theo vòng xoắn thuận nghịch như trong các mô hình Tiên Thiên và Hậu Thiên Bát Quái:

- + Chòm Tử Vi an theo chiều nghịch kim đồng hồ
- + Chòm Thiên Phủ an theo chiều thuận kim đồng hồ.

An hai chòm này đều phải lấy sao Tử Vi làm mốc, vì vậy cần phải tìm vị trí an sao Tử Vi trước. Sau đó, đối với chòm Tử Vi thì an ngược chiều kim đồng hồ, tiếp đến Thiên Cơ rồi để trống 1 cung, an tiếp Thái Dương, Vũ Khúc, Thiên Đồng để trống 2 cung rồi an Liêm Trinh là hết. Có thể tóm tắt như sau:

+ Chòm Tử Vi: 1- Tử Vi, đi nghịch, 2- Thiên Cơ, để trống một ô, an 3- Thái Dương, tiếp 4- Vũ Khúc, tiếp 5- Thiên Đồng, bỏ trống hai ô, an 6- Liêm Trinh.

+ Chòm Thiên Phủ: 1- Thiên Phủ đồng cung với Tử Vi, đi thuận an tiếp 2- Thái Âm, tiếp 3- Tham Lang, 4- Cư Môn, 5- Thiên Tướng, 6- Thiên Lương, 7- Thất Sát, bỏ trống ba ô, an 8- Phá Quân cuối cùng.

KINH DỊCH VÀ HỆ NHỊ PHẦN

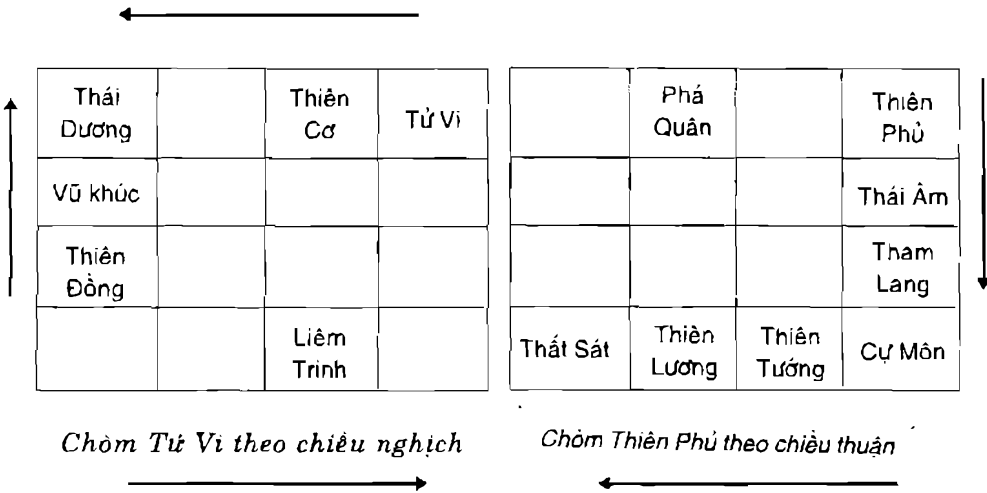

Để cho việc an hai chòm sao này được thuận lợi, trong thực hành người ta đã tính sẵn bảng an 14 chính tinh trên theo vị trí của Tử Vi, từ cung Tý đến cung Hợi (xem bảng Đ dưới). Chỉ có hai vị trí để hai sao Tử Vi và Thiên Phủ đồng cung là hai cung Dần và cung Thân. Sau khi đã tìm được vị trí sao Tử Vi thì an tiếp 13 sao còn lại theo vị trí đã tính sẵn ở "Bảng Đ".

3.2- An theo riêng Cục: Chòm Tràng Sinh, gồm 12 sao, đứng đầu là sao Tràng Sinh. Sao này có vị trí thay đổi tùy theo Cục như bảng dưới đây:

- * Thủy nhị Cục: an Tràng Sinh tại cung Thân.
- * Mộc tam Cục: an Tràng Sinh tại cung Hợi.
- * Kim tứ Cục: an Tràng Sinh tại cung Tị.
- * Thổ ngũ Cục: an Tràng Sinh tại cung Thân.
- * Hỏa lục Cục: an Tràng Sinh tại cung Dần.

Sau khi an Tràng Sinh thì an tiếp 11 sao còn lại, trật tự theo tuổi âm dương, Dương Nam, Âm nữ thì an theo chiều thuận kim đồng hồ; Âm Nam, Dương Nữ thì an theo chiều nghịch, mỗi sao một cung, như sau: 1- Tràng Sinh (T); 2- Mộc Dục (X); 3- Quan Đới (X); 4- Lâm Quan (T); 5- Đế Vương (T); 6- Suy (X); 7- Bệnh (X); 8- Tử (X); 9- Mộ (X); 10- Tuyệt (X); 11- Thai (X); 12- Dương (T).

(Chữ trong vòng ngoặc: (T) = sao tốt; (X) = sao xấu).

BẢNG D: BẢNG XÁC ĐỊNH VỊ TRÍ SAO TỬ VI
(theo Cục và ngày sinh)

Ngày sinh	THỦY Nhị Cục	MỘC Tam Cục	KIM Tứ Cục	THỔ Ngũ Cục	HOA Lục Cục
1	Sửu	Thìn	Hợi	Ngo	Dậu
2	Dần	Sửu	Thìn	Hợi	Ngo
3	Dần	Dần	Sửu	Thìn	Hợi
4	Mão	Tị	Dần	Sửu	Thìn
5	Mão	Dần	Tý	Dần	Sửu
6	Thìn	Mão	Tị	Mùi	Dần
7	Thìn	Ngo	Dần	Tý	Tuất
8	Tị	Mão	Mão	Tị	Mùi
9	Tị	thìn	Sửu	Dần	Tý
10	Ngo	Mùi	Ngo	Mão	Tị
11	Ngo	Thìn	Mão	Thân	Dần
12	Mùi	Tị	Thìn	Sửu	Mão
13	Mùi	Thân	Dần	Ngo	Hợi
14	Thân	Tị	Mùi	Mão	Thân
15	Thân	Ngo	Thìn	Thìn	Sửu

Ngày sinh	HUY Nhị Cục	MỘC Tam Cục	KIM Tứ Cục	THỔ Ngũ Cục	HOA Lục Cục
16	Dậu	Dậu	Tị	Dậu	Ngo
17	Dậu	Ngo	Mao	Dần	Mao
18	Tuất	Mùi	Thân	Mùi	Thìn
19	Tuất	Tuất	Tị	Thìn	Tý
20	Hợi	Mùi	Ngo	Tị	Dậu
21	Hợi	Thân	Thìn	Tuất	Dần
22	Tý	Hợi	Dậu	Mão	Mùi
23	Tý	Thân	Ngo	Thân	Thìn
24	Sửu	Dậu	Mùi	Tị	Tị
25	Sửu	Tý	Tị	Ngo	Sửu
26	Dần	Dậu	Tuất	Hợi	Tuất
27	Dần	Tuất	Mùi	Thìn	Mão
28	Mão	Sửu	Thân	Dậu	Thân
29	Mão	Tuất	Ngo	Ngo	Tị
30	Thìn	Hợi	Hợi	Mùi	Ngo

KINH DỊCH VÀ HỆ NHỊ PHÂN

BẢNG Đ: CUNG AN CÁC CHÍNH TINH THEO VỊ TRÍ CỦA TỬ VI

(Chú ý: M: Miếu địa (tốt nhất); Đ: Đắc địa (rất tốt); V: Vượng địa (tốt vừa); H: Hãm địa (Xấu)

Viết Tắt: Tử (Tử Vi); Phủ (Thiên Phủ); Phá (Phá Quân); Liêm (Liêm Trinh); Sát (Thất sát); Tham (Tham Lang); Âm (Thái âm); Dương (Thái dương); Đồng (Thiên Đồng); Lương (Thiên Lương); Tướng (Thiên Tướng); Cơ (Thiên Cơ); Cự (Cự Môn); Vũ (Vũ Khúc).

Cung Tử Vi	CUNG AN CÁC CHÍNH TINH											
	Tý	Sửu	Dần	Mão	Thìn	Tị	Ngo	Mùi	Thân	Dậu	Tuất	Hợi
Tý	Tử Vi (Đ)		Pha-H		Liêm Phủ-V	Thái Âm H	Tham (H)	Đồng H Cự Môn (H)	Vũ-V Tướng (M)	Lương-Thiên Tướng-H	Thất Sát - H	Thiên Cơ - H
Sửu	Th Cơ (Đ)	Tử Vi (Đ) Phá-V		Thiên Phủ-V	Thái Âm-H	Liêm H Tham (H)	Cự Môn-	Thiên Tướng (Đ)	Đồng-Đ Lương (V)	Vũ-M Sát (H)	Thái Dương (H)	
Dần	Phá Quân (M)	Thiên Cơ-Đ	Tử-M Phủ-M	Thái Âm H	Tham Lang-V	Cự Môn (H)	Liêm V Tướng (V)	Thiên Lương (M)	Thất Sát-M	Thiên Đồng-H	Vũ Khúc (M)	Thái Dương (H)
Mão	Thái Dương (H)	Thiên Phủ	Th.Cơ (H) Âm-H	Tử Vi Tham (H)	Cự Môn-	Thiên Tướng (Đ)	Thiên Lương (M)	Liêm (Đ) Sát-Đ			Thiên Đồng (H)	Vũ - H Phá-H
Thìn	Vũ Khúc V Phủ-V	Âm-M Dương H	Tham Lang (Đ)	Cơ-M Cự-M	Tử Vi-V Tướng (V)	Thiên Lương (H)	Thất Sát-M		Liêm Trinh (V)		Pha Quân (M)	Thiên Đồng (V)
Tị	Đồng (V) Âm-V	Vũ-M Tham (M)	Cự-V Dương (V)	Thiên Tướng	Cơ-M Lương (M)	Tử Vi (M) Sát-V				Liêm-H Phá-H		Thiên Phủ
Ngo	Tham Lang (H)	Đồng (H) Cơ-H	Vũ-V Tướng (Đ)	Lương (V)	Thất Sát-H	Thiên Cơ-V	Tử Vi (M)		Phá Quân (H)		Liêm Đ Phủ	Thái Âm-
Mùi	Cự Môn (V)	Tướng (Đ)	Đồng M Lương (V)	Vũ-Đ Thất Sát-H	Thái Dương (V)		Thiên Cơ-M	Tử Vi. Đ Phá V		Thiên Phủ	Thái Âm -M	Liêm- H Tham-H
Thân	Liêm V Tướng (V)	Thiên Lương	Thất Sát-M	Thiên Đồng (Đ)	Vũ Khúc (M)	Thái Dương (M)	Phá Quân (M)	Thiên Cơ-Đ	Tử Vi M Thiên Phủ-M	Thái Âm-M	Tham Lang (V)	Cự Môn (V)
Dậu	Thiên Lương (V)	Liêm M Sát-Đ			Thiên Đồng (H)	Vũ-H Phá-H	Thái Dương (M)	Âm-Đ Phủ (Đ)	Thiên Cơ-V Âm-V	Tử Vi Tham-H	Cự Môn (H)	Thiên Tướng (V)
Tuất	Thất Sát-M		Liêm Trinh (V)		Pha Quân (Đ)	Thiên Đồng (Đ)	Vũ-V Phủ M	Âm-Đ Dương (Đ)	Tham Lang Đ	Cơ-M Cự-M	Tử-V Tướng (V)	Lương (H)
Hợi				Liêm (H) Phá-H		Thiên Phủ Đ	Đồng (H) Âm-H	Vũ-M Tham-M	Cự-Đ Dương (H)	Thiên Tướng (H)	Cơ -M Lương (M)	Tử Vi Sát - M

Trường hợp ông Trần Văn X (ví dụ trên), ta đã an các chòm sao trên như sau:

Tị (âm Hoả) Quan Lộc Thiên Lương - H Bệnh	Ngọ (dương Hoả) Nô Bộc Thất sát-M Tử	Mùi (âm thổ) Thiên Di Mộ	Thân (dương Kim) Tất Ách Liêm Trinh Tuyệt
Thìn (dương Thổ) Diên Trach Tử Vi -V Thiên Tướng- V Suy	Trần Văn X. Sinh giờ Hợi Năm		Tuổi Dương Nam Ngày 1, Th. 11 Nhâm Dần
Mão (âm Mộc) Phúc Đức Cơ-V; Cự-Đ Đế Vương	Niên mệnh: <i>Kim Bạc Kim</i> Cục: <i>Mộc tam Cục</i> sao chủ Mệnh: Lộc Tôn		Dậu (âm Kim) Tài Bạch Thai
Dần (dương Mộc) Phụ Mẫu Tham Lang - Lâm Quan	Sửu (âm Thổ) Mệnh Âm, Dương-H Quan Đới (X)	Tý (dương Thủy) Huynh Đê Vũ -V - Th. Phú V Mộc Dục (X)	Tuất (âm Kim) Tự Túc Phá Quán-M Dương
	Hợi (âm Thủy) Phụ Thê Thiên Đồng V Tráng Sinh		

*Chú ý: * Sao Tốt (T); Sao xấu (X); Vương (V); Hãm (H); Đắc Địa (Đ)*

3.3- An theo Can và Chi năm sinh: Chỉ có một sao: *Tuần Không* (gọi tắt là *Tuần*).

Sao này an theo Can Chi năm sinh hay theo tên Can Chi của tuổi. Ví dụ người tuổi Giáp Tý, tuổi Ất Sửu..., tuổi Canh Thìn hay Mậu Tuất v.v... Sao *Tuần* đều có vị trí riêng, thường đóng ở giáp biên hay cung Địa Bàn. (Xem bảng E).

3.4- An theo riêng Thiên Can năm sinh: Có sao *Triệt Lộ* (gọi tắt là *Triệt*), và 12 sao khác. Cũng như sao *Tuần*, sao *Triệt* cũng được an ở vùng giáp biên hai cung Địa Bàn, còn 12 sao khác thì được an vào từng cung theo Thiên Can của tuổi. (Xem bảng G). 12 sao này là: 1- Lộc Tôn; 2- Văn Tinh; 3- Thiên trù; 4- Lưu Hà; 5- Đà La; 6- Kinh Dương; 7- Quốc Ấn; 8- Đường Phù; 9- Thiên Khôi; 10- Thiên Việt; 11- Thiên Quan; 12- Thiên Phúc (bảng G).

3.5- An theo riêng Địa Chi năm sinh. gồm chòm sao *Thái Tuế* (12 sao) và 17 sao khác.

KINH DỊCH VÀ HỆ NHỊ PHẦN

3.5.1- An Thái Tuế: Địa Chi của năm sinh là gì thì an Thái Tuế vào cung đó. Ví dụ tuổi Tý thì an Thái Tuế vào cung Tý; tuổi Sửu an Thái Tuế vào cung Sửu; tuổi Thìn an Thái Tuế vào cung Thìn..., sau đó theo chiều thuận (không kể tuổi âm dương) an tiếp 11 sao còn lại, mỗi sao vào một cung, theo trật tự:

1- Thái Tuế (X); 2- Thiếu Dương (T); 3- Tang Môn (X); 4- Thiếu Âm (T); 5- Quan Phù (X); 6- Tử Phù (X); 7- Tuế Phá (X); 8- Long Đức (T); 9- Bạch Hố (X); 10- Phúc Đức (T); 11- Điều Khách (X); 12- Trục Phù (X).

3.5.2- An 17 sao còn lại: theo Địa Chi tuổi mỗi sao có vị trí ở một cung nhất định (bảng H)

BẢNG E: VỊ TRÍ AN SAO TUẦN KHÔNG

Can	Giáp	Ất	Bính	Đinh	Mậu	Kỷ	Canh	Tân	Nhâm	Quý
CHI	Vị Trí an sao Tuần Không									
Tý	Tuất Hợi		Thân Dậu		Ngo Mùi		Thìn Tị		Dần Mão	
Sửu		Tuất Hợi		Thân Dậu		Ngo Mùi		Thìn Tị		Dần Mão
Dần	Tý Sửu		Tuất Hợi		Thân Dậu		Ngo Mùi		Thìn Tị	
Mão		Tý Sửu		Tuất Hợi		Thân Dậu		Ngo Mùi		Thìn Tị
Thìn	Dần Mão		Tý Sửu		Tuất Hợi		Thân Dậu		Ngo Mùi	
Tị		Dần Mão		Tý Sửu		Tuất Hợi		Thân Dậu		Ngo Mùi
Ngo	Thìn Tỵ		Dần Mão		Tý Sửu		Tuất Hợi		Thân Dậu	
Mùi		Thìn Tỵ		Dần Mão		Tý Sửu		Tuất Hợi		Thân Dậu
Thân	Ngo Mùi		Thìn Tỵ		Dần Mão		Tý Sửu		Tuất Hợi	
Dậu		Ngo Mùi		Thìn Tỵ		Dần Mão		Tý Sửu		Tuất Hợi
Tuất	Thân Dậu		Ngo Mùi		Thìn Tỵ		Dần Mão		Tý Sửu	
Hợi		Thân Dậu		Ngo Mùi		Thìn Tỵ		Dần Mão		Tý Sửu

Ví dụ: Theo bảng trên, người sinh năm Giáp Tý: an sao Tuấn tại biên giữa hai cung Tuất/Hợi; người sinh năm Đinh Ty an sao Tuấn tại biên giữa hai cung Tý/ Sửu v.v...

3.6- An theo Tháng sinh: Có 6 sao: 1- Tả Phù (T); 2- Hữu Bật (T); 3- Thiên Giải (T); 4- Thiên Hình (X); 5- Thiên Riêu (X); 6- Thiên Y (T).

Ví dụ: Người sinh tháng giêng thì an Tả Phù cung Thìn; an Hữu Bật tại cung Tuất. Người sinh tháng ba thì an Tả Phù tại cung Ngọ; an Hữu Bật tại cung Thân. (Xem bảng I).

3.7- An theo Giờ sinh: Có 6 sao: 1- Văn Xương (T); 2-Văn Khúc (T); 3- Thai Phụ (T); 4- Phong Cáo (T); 5- Địa Không (X); 6- Địa Kiếp (X).

Ví dụ: Người sinh giờ Tý, an Văn Xương tại cung Tuất; an Văn Khúc tại cung Thìn. Người sinh giờ Mão an Văn Xương tại cung Mùi; an Văn Khúc tại cung Mùi (đồng cung)... (Xem bảng K).

BẢNG G: CÁC SAO AN THEO THIÊN CAN NĂM SINH
(Triệt Lộ và 11 sao khác)

Can tuổi	Giáp	Ất	Bính	Đinh	Mậu	Kỷ	Canh	Tân	Nhâm	Quý
Các Sao CUNG AN SAO										
Triệt Lộ	Thân Dậu	Ngọ Mùi	Thìn Tỵ	Dần Mão	Tý Sửu	Thân Dậu	Ngọ Mùi	Thìn Tỵ	Dần Mão	Tý Sửu
Lộc Tôn-T	Dần	Mão	Tỵ	Ngọ	Tý	Ngọ	Thân	Dậu	Hợi	Tý
Đà La-X	Sửu	Dần	Thìn	Tỵ	Thìn	Tỵ	Mùi	Thân	Tuất	Hợi
Kinh Dương-X	Mão	Thìn	Ngọ	Mùi	Ngọ	Mùi	Dậu	Tuất	Tý	Sửu
Quốc Ân-T	Tuất	Hợi	Sửu	Dần	Sửu	Dần	Thân	Tỵ	Mùi	Thân
Đương Phù T	Mùi	Thân	Tuất	Hợi	Tuất	Hợi	Sửu	Dần	Thìn	Tỵ
Thiên Khôi T	Sửu	Tý	Hợi	Hợi	Sửu	Tý	Ngọ	Ngọ	Mão	Mão
Thiên Việt T	Mùi	Thân	Dậu	Dậu	Mùi	Thân	Dần	Dần	Tỵ	Tỵ
Thiên Quan T	Mùi	Thìn	Tỵ	Dần	Mão	Dậu	Hợi	Dậu	Tuất	Ngọ
Thiên Phúc T	Dậu	Thân	Tý	Hợi	Mão	Dần	Ngọ	Tỵ	Ngọ	Tỵ
Thiên Trù-T	Tý	Ngọ	Tỵ	Tỵ	Ngọ	Thân	Dần	Ngọ	Dậu	Hợi
Lưu Hà-H	Dậu	Tuất	Mùi	Thân	Tý	Ngọ	Mão	Thìn	Hợi	Dần

Ví dụ: Người tuổi Giáp, an sao Triệt vùng giáp biên giữa hai cung Thân/Mậu; an Lộc Tôn ở cung Dần, Đà La ở cung Sửu..., Quốc Ân ở cung Tuất..., Thiên Phúc ở cung Dậu v.v...

KINH DỊCH VÀ HỆ NHỊ PHÂN

BẢNG H: CÁC SAO AN THEO ĐỊA CHI NĂM SINH: 17 SAO
(12 sao chòm Thái Tuế xem trật tự ở tiểu mục 5)

Chi năm sinh	Tý	Sửu	Dần	Mão	Thìn	Tị	Ngọ	Mùi	Thân	Đậu	Tuất	Hợi
Tên Sao	CUNG AN SAO											
Đào Hoa-T	Đậu	Ngọ	Mão	Tý	Đậu	Ngọ	Mão	Tý	Đậu	Ngọ	Mão	Tý
Hồng Loan -T	Mão	Dần	Sửu	Tý	Hợi	Tuất	Đậu	Thân	Mùi	Ngọ	Tị	Thìn
Cô Thần-X	Dần	Dần	Tị	Tị	Tị	Thân	Thân	Thân	Hợi	Hợi	Hợi	Dần
Quả Tú-X	Tuất	Tuất	Sửu	Sửu	Sửu	Thìn	Thìn	Thìn	Mùi	Mùi	Mùi	Tuất
Thiên Không-X	Sửu	Dần	Mão	Thìn	Tị	Ngọ	Mùi	Thân	Đậu	Tuất	Hợi	Tý
Thiên Khốc-X	Ngọ	Tị	Thìn	Mão	Dần	Sửu	Tý	Hợi	Tuất	Đậu	Thân	Mùi
Thiên Hư-X	Ngọ	Mùi	Thân	Đậu	Tuất	Hợi	Tý	Sửu	Dần	Mão	Thìn	Tị
Thiên Hi-T	Đậu	Thân	Mùi	Ngọ	Tị	Thìn	Mão	Dần	Sửu	Tý	Hợi	Tuất
Thiên Đúc-T	Đậu	Tuất	Hợi	Tý	Sửu	Dần	Mão	Thìn	Tị	Ngọ	Mùi	Thân
Nguyệt Đúc-T	Tị	Ngọ	Mùi	Thân	Đậu	Tuất	Hợi	Tý	Sửu	Dần	Mão	Thìn
Long Trì-T	Thìn	Tị	Ngọ	Mùi	Thân	Đậu	Tuất	Hợi	Tý	Sửu	Dần	Mão
Phượng Các-T	Tuất	Đậu	Thân	Mùi	Ngọ	Tị	Thìn	Mão	Dần	Sửu	Tý	Hợi
Hoa Cối-T	Thìn	Sửu	Tuất	Mùi	Thìn	Sửu	Tuất	Mùi	Thìn	Sửu	Tuất	Mùi
Thiên Mã-T	Dần	Hợi	Thân	Tị	Dần	Hợi	Thân	Tị	Dần	Hợi	Thân	Tị
Kiếp Sát-X	Tị	Dần	Hợi	Thân	Tị	Thìn	Hợi	Thân	Tị	Dần	Hợi	Thân
Phá Toái -X	Tị	Sửu	Đậu	Tị	Sửu	Đậu	Tị	Sửu	Đậu	Tị	Sửu	Đậu
Giải Thần-T	Tuất	Đậu	Thân	Mùi	Ngọ	Tị	Thìn	Mão	Dần	Sửu	Tý	Hợi

Ví dụ: Địa Chi năm sinh là Dần (hay người tuổi Dần), an Hồng Loan tại Sửu, Đào Hoa tại Mão; an Cô Thần tại Tị, Quả Tú tại Sửu; an Thiên Hư tại Thân v.v...

BẢNG I: SAO AN THEO THÁNG SINH: 6 SAO

Tháng sinh	Giêng	Hai	Ba	Tư	Năm	Sau	Bảy	Tám	Chín	Mười	Một	Chạp
Tên sao	CUNG AN SAO											
Tả Phụ-T	Thìn	Tị	Ngọ	Mùi	Thân	Đậu	Tuất	Hợi	Tý	Sửu	Dần	Mão
Hữu Bật-T	Tuất	Đậu	Thân	Mùi	Ngọ	Tị	Thìn	Mão	Dần	Sửu	Tý	Hợi
Thiên Y-T	Sửu	Dần	Mão	Thìn	Tị	Ngọ	Mùi	Thân	Đậu	Tuất	Hợi	Tý
Thiên Riêu	Sửu	Dần	Mão	Thìn	Tị	Ngọ	Mùi	Thân	Đậu	Tuất	Hợi	Tý
Thiên Giải-T	Thân	Đậu	Tuất	Hợi	Tý	Sửu	Dần	Mão	Thìn	Tị	Ngọ	Mùi
Thiên Hình-X	Đậu	Tuất	Hợi	Tý	Sửu	Dần	Mão	Thìn	Tị	Ngọ	Mùi	Thân

Ví dụ: Người sinh vào tháng hai, an Tả Phù ở cung Tị, Hữu Báo ở cung Dậu... Thiên Hình ở cung Tuất, Thiên Riêu, Thiên Y tại cung Dần v.v...

BẢNG K: SAO AN THEO GIỜ SINH: 6 SAO

Giờ sinh	Tý	Sửu	Dần	Mão	Thìn	Tị	Ngọ	Mùi	Thân	Dậu	Tuất	Hợi
TÊN SAO	CUNG AN SAO											
Vân Xương-T	Tuất	Dậu	Thân	Mùi	Ngọ	Tị	Thìn	Mão	Dần	Sửu	Tý	Hợi
Vân Khúc-T	Thìn	Tị	Ngọ	Mùi	Thân	Dậu	Tuất	Hợi	Tý	Sửu	Dần	Mão
Thái Phụ-T	Ngọ	Mùi	Thân	Dậu	Tuất	Hợi	Tý	Sửu	Dần	Mão	Thìn	Tị
Phong Cáo-T	Dần	Mão	Thìn	Tị	Ngọ	Mùi	Thân	Dậu	Tuất	Hợi	Tý	Sửu
Địa Không-	Hợi	Tuất	Dậu	Thân	Mùi	Ngọ	Tị	Thìn	Mão	Dần	Sửu	Tý
Địa Kiếp-X	Hợi	Tý	Sửu	Dần	Mão	Thìn	Tị	Ngọ	Mùi	Thân	Dậu	Tuất

Ví dụ: Người sinh giờ Thìn, an Vân Xương ở Ngọ, Vân Khúc ở Thân, Thái Phụ ở Tuất, Phong Cáo ở Ngọ, Địa Không ở Mùi, Địa Kiếp ở Mão.

3.8. An theo Can tuổi cùng các Chính Tinh và 4 Phụ Tinh là Phù, Báo, Xương, Khúc: Bộ Tứ Hóa

Bộ Tứ Hóa gồm 4 sao là: Hóa Lộc, Hóa Quyền, Hóa Khoa và Hóa Kỵ. Hai sao Hóa Lộc và Hóa Quyền thì an theo các Chính Tinh. Sao Hóa Khoa thì an theo Chính Tinh và 4 Phụ Tinh là Xương, Khúc, Phù, Báo. Riêng sao Hóa Kỵ thì an theo Chính Tinh và 2 Phụ Tinh là Xương, Khúc.

BẢNG L: AN BỘ TƯ HÓA

Can tuổi	Giáp	Ất	Bính	Đinh	Mậu	Kỷ	Canh	Tân	Nhâm	Quý
TÊN SAO	AN ĐƠN CUNG VỚI SAO									
Hóa Lộc-T	Liêm Trinh	Thiên Cơ	Thiên Đồng	Thái Âm	Tham Lang	Vũ Khúc	Thái Dương	Cự Môn	Thiên Lương	Phá Quân
Hóa Quyền-T	Phá Quân	Thiên Lương	Thiên Cơ	Thiên Đồng	Thái Âm	Tham Lang	Vũ Khúc	Thái Dương	Tử Vi	Cự Môn
Hóa Khoa-T	Vũ Khúc	Tử Vi	Vân Xương	Thiên Cơ	Hữu Báo	Thiên Lương	Thái Âm	Vân Khúc	Tả Phù	Thái Âm
Hóa Kỵ-X	Thái Dương	Thái Âm	Liêm Trinh	Cự Môn	Thiên Cơ	Vân Khúc	Thiên Đồng	Vân Xương	Vũ Khúc	Tham Lang

KINH DỊCH VÀ HỆ NHỊ PHẦN

Ví dụ: Người tuổi Bính: an Hóa Lộc đồng cung với Thiên Đồng; Hóa Quyền đồng cung với Thiên Cơ; Hóa Khoa đồng cung với Văn Xương; Hóa Kị đồng cung với Liêm Trinh.

3.9. An theo Tam Hợp Chi của tuổi, Giờ sinh và tuổi Âm Dương : chỉ có cặp sao Hóa Tinh và Linh Tinh

(Hóa Tinh thì an theo 4 "Tam Hợp Cục" khác nhau. Linh Tinh thì chỉ an theo 2 cách: Tam Hợp "Dần - Ngọ - Tuất" và ba Tam Hợp kia như nhau).

BẢNG M: AN HÒA TINH

Giờ Sinh	Tý	Sửu	Dần	Mão	Thìn	Tỵ	Ngọ	Mùi	Thân	Dậu	Tuất	Hợi
TAM HỢP	VỊ TRÍ AN SAO HẢO (X)											
Thân Tý Thìn	Dần	Mão	Thìn	Tỵ	Ngọ	Mùi	Thân	Dậu	Tuất	Hợi	Tý	Sửu
	Dần	Sửu	Tý	Hợi	Tuất	Dậu	Thân	Mùi	Ngọ	Tỵ	Thìn	Mão
Tỵ Dậu Sửu	Mão	Thìn	Tỵ	Ngọ	Mùi	Thân	Dậu	Tuất	Hợi	Tý	Sửu	Dần
	Mão	Dần	Sửu	Tý	Hợi	Tuất	Dậu	Thân	Mùi	Ngọ	Tỵ	Thìn
Dần Ngọ Tuất	Sửu	Dần	Mão	Thìn	Tỵ	Ngọ	Mùi	Thân	Dậu	Tuất	Hợi	Tý
	Sửu	Tý	Hợi	Tuất	Dậu	Thân	Mùi	Ngọ	Tỵ	Thìn	Mão	Dần
Hợi Mão Mùi	Dậu	Tuất	Hợi	Tý	Sửu	Dần	Mão	Thìn	Tỵ	Ngọ	Mùi	Thân
	Dậu	Thân	Mùi	Ngọ	Tỵ	Thìn	Mão	Dần	Sửu	Tý	Hợi	Tuất

Chú ý: Dương Nam, Âm Nữ: an theo hàng trên Âm Nam, Dương Nữ: an theo hàng dưới. Ví dụ: Người tuổi Thân, sinh giờ Sửu: nếu là Dương Nam, Âm Nữ thì an Hòa Tinh ở cung Mão; an Linh Tinh ở Dậu (bảng dưới). Nếu là Âm Nam, Dương Nữ thì an Hòa ở cung Sửu; Linh ở cung Hợi. Cũng người tuổi Thân, nếu sinh giờ Ngọ thì tuổi Âm hay Dương đều an Hòa ở cung Thân; Linh ở cung Thìn (bảng dưới).

BẢNG N: AN LINH TINH

Giờ Sinh	Tý	Sửu	Dần	Mão	Thìn	Tị	Ngo	Mùi	Thân	Dậu	Tuất	Hợi
TAM HỢP	VỊ TRÍ AN SAO LINH (X)											
Dần	Mão	Dần	Sửu	Tý	Hợi	Tuất	Dậu	Thân	Mùi	Ngo	Tị	Thìn
Ngo	Mão	Thìn	Tị	Ngo	Mùi	Thân	Dậu	Tuất	Hợi	Tý	Sửu	Dần
Tuất												

Thân												
Tý												
Thìn												
Tị	Tuất	Dậu	Thân	Mùi	Ngo	Tị	Thìn	Mão	Dần	Sửu	Tý	Hợi
Dậu												
Sửu	Tuất	Hợi	Tý	Sửu	Dần	Mão	Thìn	Tị	Ngo	Mùi	Thân	Dậu
Hợi												
Mão												
Mùi												

3.10: An theo sao Lộc Tồn: Riêng Hệ thống sao Bác sỹ, gồm 12 sao thì sao đứng đầu là Bác sỹ an đồng cung với Lộc Tồn, sau đó an tiếp 11 sao còn lại, mỗi sao một cung, theo trật tự:

- + Dương Nam, Âm Nữ: an theo chiều thuận kim đồng hồ;
- + Âm Nam, Dương Nữ: an theo chiều nghịch kim đồng hồ.

Thứ tự: 1- Bác Sỹ (T), 2- Lực sỹ (T), 3- Thanh Long (T), 4- Tiểu Hao (X), 5- Tướng Quân (X), 6- Tấu Thư (T), 7- Phi Liêm (X), 8- Hỷ Thân (T), 9- Bệnh Phù (X), 10- Đại Hao (X), 11- Phục Binh (X), 12- Quan Phủ (X).

Nên chú ý là trong 108 sao Tử Vi có hai sao chủ về Lộc là Hóa Lộc và Lộc Tồn. Sao Hóa Lộc là do thành tích cố gắng mà có (Lộc do người làm ra). Còn Lộc Tồn là do cơ hội mà có (Lộc trời cho).

3.11. An theo lối riêng biệt: Gồm 12 sao (7 sao tốt và 5 sao xấu):

* **Ân Quang (T):** Lấy cung có sao Văn Xương gọi là mông một, tính theo *chiều thuận* đến ngày sinh, lùi lại một cung, an sao Ân Quang.

* **Thiên Quý (T):** Lấy cung có sao Văn Khúc gọi là mông một, tính theo *chiều nghịch* đến ngày sinh, lùi lại một cung, an sao Thiên Quý.

* **Tam Thai (T):** Lấy cung có sao Tả Phù gọi là mông một, tính theo *chiều thuận* đến ngày sinh, an sao Tam Thai.

* **Bát Toa (T):** Lấy cung có sao Hữu Bật gọi là mông một, tính

KINH DỊCH VÀ HỆ NHỊ PHÂN

theo chiều nghịch đến ngày sinh, an sao Bát Tọa.

* Thiên Tài (T): Lấy cung Mệnh làm năm Tý, tính theo chiều thuận đến năm sinh, an sao Thiên Tài.

* Thiên Thọ (T): Lấy cung Lập Thân làm năm Tý, tính theo chiều thuận đến năm sinh, an sao Thiên Thọ.

* Thiên Thương (X): An cố định ở cung Nô Bộc.

* Thiên Sứ (X): An cố định ở cung Tật Ach.

* Thiên La (X): An cố định ở cung Thìn.

* Địa Vong (X): An cố định ở cung Tuất.

* Đẩu Quân (X): Lấy cung có sao Thái Tuế gọi là tháng giêng, tính theo chiều nghịch đến tháng giêng, rồi lại lấy cung đó làm giờ Tý, tính theo chiều thuận đến giờ sinh, an Đẩu Quân.

* Địa Giải (T): Lấy cung Mùi gọi là tháng giêng, tính theo chiều thuận đến tháng sinh, an sao Địa Giải.

Đến đây chúng ta đã an hết 110 sao Tử Vi.

V- Ghi Đại hạn và Tiểu hạn và các sao Lưu hạn

1- Ghi Đại Hạn: Mỗi Đại hạn là 10 năm, được ghi vào một cung Địa bàn bắt đầu từ cung Mệnh, theo số của Cục và tuổi Âm Dương.

• Dương Nam, Âm Nữ: Ghi theo chiều thuận kim đồng hồ;

• Âm Nam, Dương Nữ: Ghi theo chiều nghịch kim đồng hồ.

+ Thủy Nhị Cục: ghi 10 năm đầu, từ năm thứ 2 đến năm 11 tuổi (ghi 2 - 11); sau đó các cung tiếp theo là (12 - 21 tuổi); (22 - 31 tuổi); (32 - 41 tuổi); (42 - 51 tuổi); (52 - 61 tuổi); (62 - 71 tuổi) v.v...

+ Mộc Tam Cục: ghi 10 năm đầu, từ năm lên 3 đến năm 12 tuổi (3 - 12); các cung tiếp theo là (13 - 22); (23 - 32); (33 - 42) v.v...

+ Kim Tứ Cục: ghi 10 năm đầu, từ năm lên 4 đến năm 13 tuổi (4-13).

+ Thổ Ngũ Cục: ghi 10 năm đầu, từ năm lên 5 đến năm 14 tuổi (5-14).

+ Hỏa Lục Cục: ghi 10 năm đầu, bắt đầu từ năm lên 6 đến năm 15 tuổi (6 - 15).

Các cung tiếp theo cũng ghi từng 10 năm tiếp theo như các trường

hợp trên.

2- Ghi Tiểu Hạn: Hay Niên Hạn là thời gian một năm; ghi theo vòng chu vi bên trong của 12 cung Địa Bàn. Tiểu Hạn tính *theo Tam Hợp Địa Bàn Chi tuổi*. Ví dụ, người thuộc ba tuổi "Thân - Tý - Thìn" đều ghi Niên Hạn đầu là năm tuổi của mình bên cạnh cung Tuất của Địa Bàn; có nghĩa là người tuổi Thân, thì ghi Tiểu hạn bắt đầu từ cung Tuất (ghi tuổi Thân vào cạnh cung Tuất. Người Tuổi Tý cũng có niên hạn bắt đầu từ Tuất (ghi tuổi Tý cạnh cung Tuất của Địa Bàn); người tuổi Thìn cũng thế, ghi tuổi Thìn cạnh cung Tuất của Địa Bàn. Sau đó ghi tiếp cho đủ 12 cung Tiểu Hạn vào chu vi trong của 12 cung Địa Bàn theo nguyên tắc: *Trại ghi theo chiều thuận; Gái ghi theo chiều nghịch*. (Bảng O)

BẢNG O: CUNG BẮT ĐẦU TIỂU HẠN

Tam Hợp Chi tuổi	Vị trí an Tiểu Hạn
Thân - Tý - Thìn	Ghi Chi tuổi cạnh cung Tuất
Hợi - Mão Mùi	Ghi Chi tuổi cạnh cung Sửu
Dần - Ngọ - Tuất	Ghi Chi tuổi cạnh cung Thìn
Tị - Dậu - Sửu	Ghi Chi tuổi cạnh cung Mùi

*Ví dụ: Các cung Tiểu Hạn của người tuổi Dần (ông Trần Văn X.)
Cung ghi Tiểu Hạn đầu tiên của ông X. (tuổi Dần): đánh dấu (*)*

Ty	Ngọ	Mùi	Thân
Thìn (*)	Mão Thìn Tị	Ngọ	Dậu
Mão	Sửu	Thân	Tuất
Dần	Tý Hợi Tuất	Dậu	Hợi
Sửu	Tý	Hợi	Dần

KINH DỊCH VÀ HỆ NHỊ PHÂN

3- Ghi Hạn Tháng, ngày, giờ: Ngoài Đại Hạn và Niên Hạn (Tiểu Hạn), người ta còn ghi Hạn theo Tháng (Nguyệt Hạn), theo Ngày (Nhật Hạn) và theo giờ (Thời Hạn). Tuy nhiên trong thực tế, theo nhiều người nghiên cứu về Tử Vi, ít có khả năng dự đoán sự việc xảy ra theo từng giờ. Ghi ra đây để tham khảo:

3.1. Nguyệt Hạn (Tháng Hạn): Lấy cung Tiểu Hạn làm tháng giêng, tính theo chiều nghịch đến tháng sinh, rồi lại coi tháng đó là giờ Tý, tính theo chiều thuận đến giờ sinh, gặp cung nào thì cung đó là tháng giêng của năm Tiểu Hạn. Từ đó tính theo chiều thuận cho đủ 12 tháng của năm Tiểu Hạn.

3.2. Nhật Hạn (Ngày Hạn): Lấy cung Nguyệt Hạn coi là mồng một, tính theo chiều thuận, mỗi cung một ngày cho đủ 30 ngày của tháng Hạn (nếu tháng thiếu thì 29 ngày).

3.3. Thời Hạn (Giờ Hạn): Lấy cung Nhật Hạn làm giờ Tý, tính theo chiều thuận, mỗi cung một giờ, cho đủ 12 giờ của ngày hạn (Ngày âm lịch có 12 giờ).

4- An các sao Lưu Hạn (tức các sao lưu động): Có 9 sao lưu động hàng năm, an để xem cùng các sao hạn năm định xem. Chín sao đó là: 1- Thái Tuế; 2- Tang Môn; 3- Bạch Hổ; 4- Lộc Tồn; 5- Kinh Dương; 6- Đà La; 7- Thiên Khốc; 8- Thiên Hư; 9- Thiên Mã.

4.1. Lưu Thái Tuế: Mỗi năm đều có một cung Niên Hạn (tức cung Tiểu Hạn), nhưng muốn xem Hạn năm hiện tại đang sống thì phải an thêm Thái Tuế vào chính năm đó, chứ không an vào năm Niên Hạn. Ví dụ muốn xem hạn năm Dần thì an Thái Tuế vào cung Dần, mặc dầu Tiểu Hạn của năm Dần nằm ở cung khác.

4.2. Lưu Tang Môn: An cách sao Thái Tuế một cung tính theo chiều thuận.

4.3. Lưu Bạch Hổ: An ở cung xung chiếu với cung Tang Môn. Ví dụ Tang Môn ở Dậu thì Bạch Hổ ở Mão.

4.4. Lưu Lộc Tồn - 4.5. Lưu Kinh Dương - 4.6. Lưu Đà La: Cả ba sao này đều phải an theo Thiên Can của năm xem Hạn. Theo Bảng P dưới:

BẢNG P: VỊ TRÍ LƯU BA SAO: LỘC TÔN, KINH DƯƠNG, ĐÀ LA

CAN NĂM XEM HẠN	Giáp	Ất	Bính Mậu	Đinh Kỷ	Canh	Tân	Nhâm	Quý
SAO LƯU HẠN	VỊ TRÍ AN SAO							
Lưu Lộc Tôn	Dần	Mão	Tị	Ngo	Thân	Dậu	Hợi	Tý
Lưu Kinh Dương	Mão	Thìn	Ngo	Mùi	Dậu	Tuất	Tý	Sửu
Lưu Đà La	Sửu	Dần	Thìn	Ti	Mùi	Thân	Tuất	Hợi

4.7. Lưu Thiên Khốc: Lấy cung Ngọ làm năm Tý, tính theo chiều Ngược đến cung có tên năm xem Hạn: an Thiên Khốc.

4.8. Lưu Thiên Hư: Cũng lấy cung Ngọ là năm Tý, tính theo chiều Thuận đến cung có tên năm xem Hạn: an Thiên Hư.

4.9. Lưu Thiên Mã: An theo "Tam Hợp Chi" của năm xem Hạn. Ví dụ, nếu các năm xem Hạn là năm Thân, năm Tý hay năm Thìn đều an Thiên Mã ở cung Dần. (Xem bảng Q đã tính sẵn).

BẢNG Q: VỊ TRÍ AN LƯU THIÊN MÃ

TAM HỢP CHI NĂM XEM HẠN	VỊ TRÍ LƯU THIÊN MÃ
Thân - Tý - Thìn	Dần
Dần - Ngọ - Tuất	Thân
Hợi - Mão - Mùi	Tị
Tị - Dậu - Sửu	Hợi

Ví dụ: An các sao Lưu Hạn năm Canh Thìn (năm 2000)

1- Lưu Thái Tuế: Năm xem Hạn là năm Thìn thì an Thái Tuế tại cung Thìn.

2- Lưu Tang Môn: An trước cung Thái Tuế 1 cung theo chiều thuận: cung Ngọ.

KINH DỊCH VÀ HỆ NHỊ PHÂN

3- Lưu Bạch Hổ: Tại cung xung chiếu với Tang Môn: cung Tý.

4- Lưu Lộc Tồn: An theo Thiên Can năm xem Hạn: năm Canh Thìn, Lộc Tồn tại cung Thân. (xem Bảng P).

5- Lưu Kinh Dương: tại cung Dậu (cũng theo Thiên Can năm xem Hạn).

6- Lưu Đà La: tại cung Mùi (như trên).

7- Lưu Thiên Khốc: Tại cung Dần (tính Tý từ cung Ngọ nghịch chiếu đến năm Thìn).

8- Lưu Thiên Hư: Tại cung Tuất (tính như trên nhưng thuận chiếu đến năm Thìn).

9- Lưu Thiên Mã: năm Thìn, an Thiên Mã tại cung Dần (Bảng Q).

SAO LƯU HẠN NĂM CANH THÌN (2000)

Tị	Ngo <i>Lưu Tang Môn</i>	Mùi <i>Lưu Đà La</i>	Thân <i>Lưu Lộc Tồn</i>
Thìn <i>Lưu Thái Tuế</i>			Dậu <i>Lưu Kinh Dương</i>
Mão			Tuất Thiên Hư
Dần <i>Lưu Thiên Mã</i> <i>Lưu Thiên Khốc</i>	Sửu	Tý <i>Lưu Bạch Hổ</i>	Hợi

5- Cách xem Hạn hàng năm: Như thế mỗi năm có hai cung Hạn:

5.1: Cung Niên Hạn hay cung Tiểu Hạn: (xem tên năm ở vòng trong 12 cung Địa Bàn). Niên Hạn thường được xem thêm với 9 sao Lưu Hạn hàng năm để dự báo.

5.2: Cung Lưu niên Đại Hạn (tức cung hàng năm của Đại Hạn - vì mỗi Đại Hạn là 10 năm). Tính cung "Lưu Niên Đại Hạn" phải theo tuổi âm dương:

* Dương Nam, Âm Nữ, theo chiều thuận, nhưng lùi lại một cung, sau cung xung chiếu của năm đầu tiên.

* Âm Nam, Dương Nữ, theo chiều nghịch, nhưng cũng lùi lại một cung, trước cung xung chiếu năm đầu tiên. Cụ thể như sau:

5.2.1: Năm đầu Đại Hạn: là cung khởi đầu Đại Hạn đó. Ví dụ Đại Hạn từ năm 13 đến năm 22 tuổi của ông X. trong ví dụ trên, ở cung Dần, thì năm Dần là năm khởi đầu của Đại Hạn (tức 13 tuổi).

5.2.2: Năm Han thứ hai: cung xung chiếu của năm đầu (Dần), là cung Thân(tức năm 14 tuổi).

5.2.3: Năm Han thứ ba: lùi lại một cung, sau cung Thân, là cung Mùi, tức năm 15 tuổi).

5.2.4: Năm Han thứ tư: theo chiều thuận, *trở về cung Thân* (16 tuổi).

5.2.5: Năm Han thứ năm: cung Dậu (17 tuổi).

5.2.6: Năm Han thứ sáu: cung Tuất (18 tuổi).

5.2.7: Năm Han thứ bảy: cung Hợi (19 tuổi).

5.2.8: Năm Han thứ tám: cung Tý(20 tuổi).

5.2.9: Năm Han thứ chín: cung Sửu(21 tuổi).

5.2.10: Năm Han thứ mười: lại *trở về cung Dần* (22 tuổi).

Như thế là đủ 10 năm trong Đại Hạn từ 13 đến 22 tuổi của ông X. Ta nhận thấy trong **Đại Hạn 10 năm có 2 lần năm Han trùng nhau:** đó là cung Dần, *cung khởi đầu* Hạn (năm 13 tuổi) cũng là cung kết thúc Hạn (năm 22 tuổi); và cung Thân, *cung xung chiếu của cung đầu Đại Hạn* (tức cung Dần), cũng là năm Han của 2 lần, lúc 14 tuổi và 16 tuổi (xem bảng R và S ở dưới).

Bảng R : Vị trí các cung Lưu niên Đại Hạn -(từ 13 đến 22 tuổi)
(Dương Nam - Âm Nữ - Thuận chiều Kim đồng hồ)

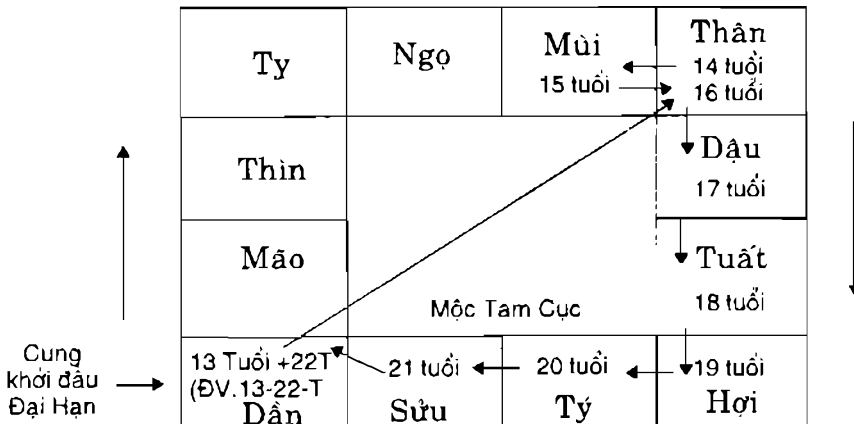

KINH DỊCH VÀ HỆ NHỊ PHÂN

**Bảng S : Vị trí các cung Lưu niên Đại Hạn -(từ 26 đến 35 tuổi)
(Âm Nam - Dương Nữ - Nghịch chiếu Kim đồng hồ)**

	Ty 34 tuổi ←	Ngọ 33 tuổi ←	Mùi 32 tuổi ←	Thân 31 tuổi
Cung khởi đầu Đại Hạn	26 Tuổi +35T Thìn (ĐV.26-35T)			Dậu 30 tuổi
	Mão	Mộc Tam Cục		27 tuổi Tuất
	13 Tuổi +22T Dần	21 tuổi Sửu	20 tuổi Tý	28 tuổi Hợi

6- Xem Số Trẻ em: Từ 1 đến 5 tuổi chỉ xem dự báo về sức khỏe:

- Một tuổi: xem cung Mênh
- Hai tuổi: xem cung Tài
- Ba tuổi: xem cung Quan
- Bốn tuổi: xem cung Tật ách
- Năm tuổi: xem cung Phúc Đức.

*

Đến đây coi như chúng ta đã biết cách an sao một lá số Tử Vi, và đã khảo sát qua nội dung tư tưởng chủ yếu của Tử Vi cùng phương pháp của nó.

Dưới đây là lá số mẫu của ông Trần Văn X. (trong ví dụ trên) đã được an sao hoàn chỉnh, để chúng ta tiện theo dõi và nghiên cứu tiếp.

HOÀNG TUẤN

Lá Số của ông Trần Văn X, sau khi đã hoàn thành

(Kèm các sao Lưu Hạn năm Canh Thìn - 2000)

<p>Tị (âm Hoá)</p> <p>QUAN LỘC <u>Thiên Lương - H</u> <u>Hỏa Lộc</u> Thiên Âm Cô Thần Thiên Việt Phi Liêm Thái Phụ Địa Giải Bệnh</p> <p style="text-align: center;">(43 đến 52T)</p> <p style="text-align: center;">(TUẤN)</p>	<p>Ngo (dương Hoá)</p> <p>NỘ BỘC <u>Thất Sát - M</u> Long Trì Quan Phủ Thiên Phúc Thiên Giải Thiên Thương Hỷ Thần</p> <p style="text-align: center;">(53 đến 62T)</p> <p style="text-align: center;">Lưu: Tang Môn</p> <p style="text-align: right;">Tứ</p>	<p>Mùi (âm Thổ)</p> <p>THIÊN DI Nguyệt Đức Quốc ấn Tử Phù Thiên Hỷ Thiên Hình Bệnh Phù</p> <p style="text-align: center;">(63 đến 72T)</p> <p style="text-align: center;">Lưu: Đà La</p> <p style="text-align: right;">Mô</p>	<p>Thân (dương Kim)</p> <p>TẬT ACH <u>Liêm Trinh-V</u> Thiên Mã Tuế Pha Phượng Các Thiên Hư Giải Thần Đại Hao Thiên Sứ Tuyệt</p> <p style="text-align: center;">(73 đến 82T)</p> <p style="text-align: center;">Lưu: Lộc Tồn</p>
<p>Thìn (dương Thổ)</p> <p>ĐIÊN TRẠCH Tử Vi-V <u>Thương V</u> <u>Hỏa Quyền</u> Đương Phủ - Linh Tinh Thiên Quý - Tang Môn Tấu Thư - Thiên Khốc</p> <p style="text-align: center;">(33 đến 42T)</p> <p style="text-align: center;">Lưu: Thái Tuế Thiên la Suy</p>	<p>Mão Thìn Tị Ngọ</p> <p style="text-align: center;">Trần Văn X Tuổi Dương Nam</p> <p style="text-align: center;">Sinh giờ Hợi Ngày 1. th. 11</p> <p style="text-align: center;">Dần Năm Nhâm Dần Mùi</p> <p style="text-align: center;">NIÊN MỆNH KIM BẠC KIM</p> <p style="text-align: center;">Cục : Mộc Tam Cục Sao Chủ Thân</p> <p style="text-align: center;">Sao chủ Mệnh <u>Thiên Lương</u></p> <p style="text-align: center;">Lộc Tồn</p>	<p>Đậu (âm Kim)</p> <p>TÀI BẠCH Long Đức Phá Toái Thiên Trù Phục Bình</p> <p style="text-align: center;">(83 đến 92 T)</p> <p style="text-align: center;">Lưu: Kinh Dương</p> <p style="text-align: right;">Thái</p>	
<p>Mão (âm Mộc)</p> <p>PHỤC ĐỨC <u>Thiên Cơ-M</u> <u>Cự Môn-M</u> Đề Vương-Thiên Không Thiếu Dương Văn Khúc Tướng Quân Đào Hoa Thiên Khôi Thiên Tài</p> <p style="text-align: center;">(23 đến 32T)</p> <p style="text-align: center;">(TRIẾT)</p>	<p>Sửu</p> <p style="text-align: center;">Cách: <u>NHẬT NGUYỆT</u></p> <p style="text-align: center;">(Thần: Cơ - Cự - Đồng)</p> <p>Tý Hợi Tuất Dậu</p>	<p>Tuất (dương Thổ)</p> <p>TỬ TỨC <u>Phá Quân-M</u> Ân Quang Địa Kiếp Hoa Cái Đà La Thiên Quan Quan Phủ Bạch Hổ Địa Võng</p> <p style="text-align: center;">(93 đến 102T)</p> <p style="text-align: center;">Lưu: Thiên Hư</p> <p style="text-align: right;">Đường</p>	
<p>Dần (dương Mộc)</p> <p>PHỤ MÃU <u>Tham Lang-Đ</u> Hoá Khoa Tà Phụ Thái Tuế Lâm Quan Tam Thai Tiểu Hao</p> <p style="text-align: center;">(13 đến 22T)</p> <p style="text-align: center;">Lưu: Thiên Mã Lưu: Thiên Khốc</p>	<p>Sửu (âm Thổ)</p> <p>MỆNH <u>Thái Âm-Đ</u> <u>Thái Dương-Đ</u> Phong Cao - Quan Đờ Thiên Thọ Trục Phù Hồng Loan Lục Sĩ Thanh Long Quả Tú</p> <p style="text-align: center;">(3 đến 12T)</p>	<p>Tý (dương Thủy)</p> <p>HUYNH ĐẾ <u>Thiên Phủ-V</u> <u>Vũ Khúc-V</u> <u>Hoả Kỳ</u> <u>Hoả Tinh</u> Lục Sỹ Kinh Dương <u>Hữu Bát</u> Địa khách Bát Toạ Địa Không Mộc Đức</p> <p style="text-align: center;">(13 đến 22T)</p> <p style="text-align: center;">Lưu: Bạch Hổ</p>	<p>Hợi (âm Thủy)</p> <p>PHU THÊ - THẦN <u>Thiên Đồng-V</u> <u>Trăng Sinh</u> <u>Văn Xương</u> <u>Lộc Tồn - Bắc Sỹ</u> Thiên Đức Lưu Hà Phúc Đức Kiếp Sát Thiên Y Thiên Riêu</p>

Chú ý: Sao Tốt (ghi bên trái); Sao xấu (ghi bên phải)

VI- Giải đoán một Lá Số

Để việc giải đoán một lá số được chính xác, đòi hỏi người nghiên cứu trước tiên phải đi sâu tìm hiểu nắm vững Dịch lý. Trong thực hành lại phải thuộc nhiều "thế tương tác" của các tập hợp sao khác nhau cùng với kinh nghiệm dày dặn của người dự báo. Giống như môn cờ "Cờ Tướng", người chơi giỏi không chỉ nhuần nhuyễn các nước đi, mà còn phải thuộc các "Thế cờ" và phải tích lũy được nhiều kinh nghiệm cộng với trí thông minh và sự nhạy bén thì mới có thể "hạ" những nước cờ cao, để đối phương không thể đánh bại mình. Tuy nhiên, môn cờ tướng chỉ có 30 quân, ở môn Tử Vi ta có tới 110 quân, biến hoá kỳ ảo khác nhau trong một không thời gian rộng lớn, theo số giờ của 60 năm, ắt sẽ dẫn đến một kết quả có vô vàn tình huống khác nhau mà nếu không dày công nghiên cứu, ôn luyện và thực hành là không thể nắm chắc được. Đã có rất nhiều sách viết về phương pháp của Tử Vi từ trước ngày thống nhất đất nước, rất đầy đủ. Trong phạm vi cuốn sách này, chúng tôi chỉ nêu lên những điều cơ bản đại cương về cách giải đoán một lá số.

1- Trước tiên phải đánh giá quan hệ "sinh khắc" giữa Bản Mệnh (tức Niên Mệnh) đương sự với cung an Mệnh.

Nếu Bản Mệnh với cung an Mệnh có mối quan hệ "tương sinh", nhất là "sinh nhập" thì được gọi là Sinh Địa hay Vượng Địa là tốt, thuận lợi. Trái lại, nếu Bản Mệnh "tương khắc" với cung an Mệnh, nhất là "khắc nhập" thì được gọi là "Bại Địa" hay "Tuyệt Địa" là rất xấu, sẽ gặp nhiều khó khăn trong cuộc đời. Dù sao thì đó cũng là nhận xét đại cương.

Có thể tóm tắt trong bảng dưới đây:

Bản Mệnh	Cung an Mệnh			
	(Niên Mệnh)	SINH ĐỊA	VƯỢNG ĐỊA	BẠI ĐỊA
<i>Thủy</i>	Dậu (âm Kim),	Hợi - Tý (âm, dương Thủy)	Thân (dương Kim)	Thìn - Tuất (dương Thổ)
<i>Mộc</i>	Hợi (âm Thủy: lạnh)	Dần- Mão (dương, âm Mộc)	Tý (dương Thủy: nóng)	Thân (dương Kim)
<i>Kim</i>	Thìn-Tuất (dương Thổ)	Thân - Dậu (dương, âm Kim)	Sửu - Mùi (âm Thổ)	Ngo (dương Hoà)

Thổ	Tị (âm Hoà)	Thìn - Tuất Sửu - Mùi (dương, âm Thổ)	Ngọ (dương Hoà)	Dần (dương Mộc) (cây to)
Hoà	Dần (dương Mộc)	Tị - Ngọ (âm, Dương Hoà)	Mão (âm Mộc)	Hợi (âm Thủy)

2- Sau xem quan hệ giữa cung an Mệnh với Chính Tinh thủ Mệnh và Bản Mệnh:

Có hai trường hợp có thể xảy ra:

2.1- Chỉ có một sao chính thủ Mệnh: Nếu các quan hệ giữa cung an Mệnh, sao thủ Mệnh và Bản mệnh đều là "tương sinh" hay "tị hoà" (đồng Hành) là tốt. Nếu đều là "tương khắc" là rất xấu. Trung gian, vừa "tương khắc" ; vừa "tương sinh" hay "tị hoà" là các trình độ trung bình, tốt vừa và xấu vừa. Nếu không có sao chính mà có Hung tinh thủ Mệnh thì cũng lấy quan hệ "sinh khắc" giữa sao đó với cung Mệnh để dự đoán.

2.2- Có hai sao chính thủ Mệnh: Xét mối quan hệ từng sao một với cung Mệnh và Bản Mệnh. Sao mà đắc địa, vượng địa hơn sao kia và các mối quan hệ là "tương sinh" mạnh hơn thì Bản Mệnh sẽ thịnh về phía sao đó. Nói chung nếu có quan hệ "tương sinh" ở cả hai sao thủ Mệnh là rất tốt. Trái lại đều "tương khắc" với Bản Mệnh là rất xấu. Nếu nửa nọ, nửa kia thì xem thịnh về phía nào để đánh giá; thịnh về xấu là xấu, thịnh về phía tốt là tốt. Có thể tóm tắt theo bảng dưới đây:

CUNG MỆNH VÀ CHÍNH TINH	BẢN MỆNH VÀ CHÍNH TINH	KẾT QUẢ TỐT, XẤU
Tương sinh	Tương sinh	Rất tốt
Tị hoà	Tương sinh	Khá tốt
Tương sinh	Tị hoà	Tốt vừa
Tị hoà	Tị hoà	Trung bình tốt
Tương khắc	Tương sinh	Trung bình
Tương khắc	Tị hoà	Trung bình xấu
Tương sinh	Tương khắc	Xấu vừa
Tị hoà	Tương khắc	Xấu nhiều
Tương khắc	Tương khắc	Rất xấu

KINH DỊCH VÀ HỆ NHỊ PHẦN

3- Quan hệ "sinh khắc" giữa Cục và cung Thân:

Cũng như đối với cung Mệnh, cung Thân cũng có hai khả năng: có một chính tinh hay hai chính tinh đóng giữ. Nếu là hai thì phải xét tương tác của cả hai chính tinh đó đối với Thân và Cục. Nếu Cục được cả hai cấp độ tương sinh là rất tốt; nếu bị cả hai cấp độ tương khắc là rất xấu. Còn nếu một là tương sinh, một là tương khắc, thì phải xem tương tác mạnh về phía nào mà xét đoán (được sao nào sinh thì thịnh về phía đó, bị sao nào khắc thì suy về phía đó).

Có thể tóm tắt theo bảng dưới đây

CUNG THÂN VÀ CHÍNH TINH	CỤC VÀ CHÍNH TINH	KẾT QUẢ TỐT, XẤU
Tương sinh	Tương sinh	Rất tốt
Tị hoà	Tương sinh	Khá tốt
Tương sinh	Tị hoà	Tốt vừa
Tị hoà	Tị hoà	Trung bình tốt
Tương khắc	Tương sinh	Trung bình
Tương khắc	Tị hoà	Trung bình xấu
Tương sinh	Tương khắc	Xấu vừa
Tị hoà	Tương khắc	Xấu nhiều
Tương khắc	Tương khắc	Rất xấu

4- Đánh giá 14 Chính Tinh và các Phụ Tinh

Đây là phần khó và phức tạp nhất của Tử Vi, vì không phải chỉ biết nội dung tính chất từng sao một, mà quan trọng là đánh giá được những thế khác nhau trong phức hợp tương tác của vô vàn các tập hợp chính phụ do 110 sao tạo thành. Dưới đây chỉ là tóm tắt những nét chính để độc giả tiện theo dõi :

(Xem bảng R : Hành của các sao trang bên)

BẢNG R: HÀNH CỦA CÁC SAO

<u>TÊN SAO</u> <u>HÀNH</u>	<u>14 - CHÍNH TINH</u>	<u>CÁC PHU TINH</u>
<i>Kim</i>	Vũ Khúc Thất Sát	Văn Xương, Tả Phù, Thai Phụ, Tẩu Thư, Lâm Quan, Bạch Hổ, Hoa Cái, Đế Vương, Quan Đới, Kinh Dương, Đà La, Trục Phù.
<i>Mộc</i>	Thiên Cơ Thiên Lương	Hóa Lộc, Ân Quang, Tướng Quân, Bát Tọa, Phương Các, Giải Thần, Đào Hoa, Thiên Giải, Tang Môn, Đường Phù, Dưỡng.
<i>Thủy</i>	Cự Môn Thiên Tướng Thiên Đồng Thái Âm Phá Quân Tham Lang	Văn Khúc, Hóa Quyền, Hóa Khoa, Trường Sinh, Hóa Kị, Bác Sỹ, Tam Thai, Thiên Sứ, Thanh Long, Hồng Loan, Thiên Khốc, Thiên Hư, Thiên Hỷ, Thai Phụ, Mộc Dục, Thiên Riêu, Thiên Y, Thiếu Âm, Long Đức, Lưu Hà, Suy, Tử.
<i>Hỏa</i>	Thái Dương Liêm Trinh	Thiên Khôi, Thiên Việt, Thiên Đức, Nguyệt Đức, Thiên Không, Thiên Mã, Địa Kiếp, Linh Tinh, Hòa Tinh, Thiên Hình, Đại Hao, Tiểu Hao, Thiên Quan, Phục Bình, Thái Tuế, Tuế Phá, Kiếp Sát, Phá Toái, Thiếu Dương; Đẩu Quân, Quan Phủ, Tử Phù, Hỷ Thần, Thiên Phúc, Lục Sỹ, Phi Liêm, Điều Khách, Văn Tinh, Bệnh.
<i>Thổ</i>	Tử Vi Thiên Phủ	Hữu Bật, Quốc ấn, Phong Cáo, Quả Tú, Cô Thần, Lộc Tồn, Phương Các, Thiên Quý, Thiên Thọ, Thiên La, Địa Võng, Thiên Tài, Thiên Thương, Thiên Trù, Giải thần, Phúc Đức, Bệnh Phù, Mộ, Tuyệt, Thai.

4.1- Ngũ Hành của các sao chính và sao phụ: Trừ hai sao Tuần, Triệt là không có Hành riêng. Chúng mang hai Hành theo hai cung chúng đóng, ví dụ Tuần đóng giữa hai cung Tuất - Hợi thì mang

KINH DỊCH VÀ HỆ NHỊ PHẦN

Hành "Thổ" của cung Tuất và Hành "Thủy" của cung Hợi; Triệt đóng giữa hai cung Thìn - Tị thì mang Hành "Thổ" của cung Thìn và Hành "Hỏa" của cung Tị. Còn tất cả các sao chính, phụ khác đều có "Hành" riêng, theo bảng R trên.

4.2- ĐẶC ĐỊA VÀ HÃM ĐỊA CỦA CÁC CHÍNH TINH:

Theo Bảng S dưới đây:

14 CHÍNH TINH	HÀNH	ĐẶC ĐỊA		HÃM ĐỊA
		MIÊU	VƯỢNG	
Chòm Tử Vi Tư Vi	Thổ	Dần, Ngọ	Tý, Sửu, Mão Mùi, Thân	Thìn, Tuất, Tị, Hợi
Thiên Cơ (Thọ) Thái Dương	Mộc Hỏa	Tị, Ngọ, Ngọ, Mão	Dần, Thìn, Tị Mùi, Thân	Sửu, Mùi, Tuất, Hợi, Tý
Vũ Khúc	Kim	Sửu, Mùi Thìn, Tuất	Tý, Ngọ Dần, Thân	Sửu, Ngọ, Mùi, Dậu. Tị, Hợi, Mão, Dậu
Thiên Đồng Liên Trinh	Thủy Hỏa	Tị, Hợi Dần, Thân, Tý, Ngọ	Tý, Thân	
Chòm Thiên Phủ Thiên Phủ	Thổ	Tý, Hợi Dần, Mão	Thìn Tuất	Sửu, Mùi
Thái Âm	Thủy	Dậu, Tuất Hợi	Tý, Sửu	Mão, Thìn, Tị, Ngọ
Tham Lang	Thủy	Thìn, Tuất Sửu, Mùi	Tý, Ngọ	Tị, Hợi, Mão, Dậu
Cự Môn	Thủy	Mão Dậu Dần, Thân	Tý, Ngọ, Hợi	Thìn, Tuất, Sửu, Mùi
Thiên Tướng	Thủy	Tý, Ngọ Dần, Thân	Tị, Hợi, Sửu, Mùi	Mão, Dậu
Thiên Lương	Mộc	Tuất, Thìn Ngọ	Sửu, Mùi, Mão, Dần, Thân	Tị, Hợi, Dậu
Thất Sát Phá Quân	Kim Thủy	Dần, Thân Tý, Ngọ	Tý, Ngọ, Thìn, Tuất, Sửu, Mùi	Thân, Mão, Dậu

4.3- Các sao cần lưu ý: Đánh giá vào từng tập hợp sao, dựa chủ yếu vào 14 sao chính, sau đó đến các sao đưng đầu 3 hệ thống

sao quan trọng là Thái Tuế, Trùng Sinh, Bác Sỹ và 4 sao của Bộ Tứ Hóa. Các sao phụ quan trọng gồm hai nhóm.

* Nhóm tốt, cần chú ý nhất là 16 sao:

+ Bốn sao quan trọng: 1- Văn Xương, 2- Văn Khúc, 3- Tả Phù, 4- Hữu Bật.

+ Sau đó đến 12 sao tốt khác sau đây: 1- Thiên Khôi, 2- Thiên Việt, 3- Tam Thai, 4 - Bát Toạ, 5 - Long Trì, 6 - Phượng Các, 7- Ân Quang, 8- Thiên Quý, 9 - Lộc Tồn, 10- Thiên Mã, 11- Thiên Giải, 12- Địa Giải.

* Nhóm xấu, cần chú ý nhất là 10 sao:

1- Hòa Tinh, 2- Linh Tinh, 3- Kinh Dương, 4- Đà La, 5- Địa Không, 6- Địa Kiếp, 7- Tang Môn, 8- Bạch Hổ, 9- Tuần Không, 10- Triệt Lộ.

4.4. Các "Thể cách" quan trọng của những tập hợp khác nhau của 14 sao chính: Những sao chính trong Tam Hợp "Mệnh - Tài - Quan" của mỗi người tạo thành 5 Cách chính được coi là những Thể Cách tốt sau đây:

4.4.1: Tử - Phủ - Vũ - Tướng Cách: gồm các sao Tử Vi, Thiên Phủ, Vũ Khúc, Thiên Tướng. Bộ sao này nếu lại gặp 4 sao phụ là Tả - Hữu - Thai - Toạ (Tả Phù, Hữu Bật, Tam Thai, Bát Toạ) là đạt "quý cách".

4.4.2: Cơ - Nguyệt - Đồng - Lương Cách: gồm các sao Thiên Cơ, Thái Âm, Thiên Đồng, Thiên Lương. Bộ sao này lại cần nhất có các phụ tá là 4 sao Xương, Khúc, Khôi, Việt (Văn Xương, Văn Khúc, Thiên Khôi, Thiên Việt).

4.4.3: Sát - Phá - Liêm - Tham Cách: gồm các sao Thất Sát, Phá Quân, Liêm Trinh, Tham Lang. Bộ sao này lại cần nhất là "lục sát tinh" là Hoá - Linh - Kinh - Đà - Không - Kiếp (Hỏa Tinh, Linh Tinh, Kinh Dương, Đà La, Thiên Không, Địa Kiếp) và bộ Thai - Cáo (Thai Phụ - Phong Cáo) mới thật là đắc cách.

4.4.4: Cự - Nhật Cách: gồm 2 sao Cự Môn và Thái Dương. Bộ sao này lại cần nhất là các cận thân Hồng - Đào - Quang - Quý (Hồng Loan, Đào Hoa, Ân Quang, Thiên Quý) thì mới thật là cách tốt.

4.4.5: Nhật - Nguyệt cách: gồm 2 sao Thái Dương và Thái Âm.

KINH DỊCH VÀ HỆ NHỊ PHÂN

Nếu Nhật Nguyệt đều ở vào cung đắc địa hay vượng địa mới thật tốt. Nếu ở vào hãm địa, như mặt trời về đêm (đã lặn), hay mặt trăng ban ngày, ắt không còn tác dụng, là xấu; là số của kẻ nghèo khó, túng quẫn. Nếu đã rơi vào vòng lạc hãm, thì phải có các phụ tá là Hồng Loan, Đào Hoa và Thiên Hỷ hỗ trợ. Ngoài ra còn phải đứng cặp với một trong ba đôi hợp cách là Văn Xương - Văn Khúc; Long Trì - Phượng Các; hay Ân Quang - Thiên Quý thì còn đỡ, dù có rơi vào cảnh khốn cùng thì vẫn giữ được nhân cách.

5- Đại cương về các Chính Tinh cung Mệnh

5.1: Tử Vi: Chỉ người đôn hậu, có đạo đức lớn, có dáng người phương phi, tao nhã, nước da hồng hào, thuộc Đế vị. Tử Vi phải ở Miếu địa hay Vượng địa, nếu có Phù, Bật; Hồng, Đào; Khôi, Việt là thế quý hiển. Tử Vi không có Phù, Bật sẽ trở thành vô dụng.

Tử Vi ở Mệnh, đến "Nhị Hạng" giải được hung ác của Kinh, Đà, Linh, Hỏa.

Tử Vi có Tuần Không, Thiên Không đi kèm, gọi là "Đế ngộ hung đồ" là thế xấu, thế của kẻ hung bạo. Muốn thoát khỏi chỉ có cách đi tu.

Tử Vi hãm địa gặp các Hung tinh thì bị các sao xấu này lấn át. ở Hãm địa còn là người hay mắc các chứng "âm hư, đâm trệ", bệnh dạ dày, đường ruột.

5.2: Thiên Phủ: thuộc âm Thổ, cũng là sao Đế vị.

Thiên Phủ cùng Tử Vi đóng ở cung Mệnh, cung Thân, là người khoan hoà, thuần nhã, ngay thẳng. Về hình vóc là người có nét mặt vuông, da trắng.

Thiên Phủ đi với Tử Vi cùng Tả, Hữu; Khôi Việt; Hồng, Đào là đặc cách phú quý, gọi là cách "Kim ô viên mãn, Ngọc thổ thanh kỳ", có thể chế hóa được các sao xấu, nhất là Dương, Đà, Linh, Hỏa.

Thiên Phủ còn cố nghĩa là cái "kho trời". Nếu gặp Tuần Không là kho rỗng; gặp Không Vong trở thành hung họa.

5.3: Thiên Cơ: thuộc Mộc, tính thiện, chỉ sự sống lâu (ích thọ). Là sao chủ về cơ mưu, sự ứng phó mau lẹ và thông suốt, sự uyên bác, sự nắm vững thời cơ. Thiên Cơ thủ Mệnh là người xinh đẹp, khôi ngô,

vóc dáng thon cao, tính tình mô phạm, ứng đối thông minh, nhanh nhẹn.

Thiên Cơ gặp Long Trì, Phượng Các, Quang, Quý, song Lộc (Lộc Tôn và Hóa Lộc) là người có tài siêu việt, nhiều mưu lược, hiểu biết rộng.

Thiên Cơ gặp các Hung Tinh: Dương, Đà, Hỏa, Linh, là "Phá Cách", trở thành người giáo hoạt, đa hư tiểu thực, hình khắc lục thân.

Thiên Cơ hội Hỏa Tinh, Linh Tinh là anh hà tiện, keo bản.

Thiên Cơ hội Kinh Dương, Đà La là người hay bị bệnh phong thấp, đau xương khớp hoặc bị bệnh phù thận.

5.4: Thái Dương: Thuộc Hỏa; Miếu địa ở phương Đông: từ cung Dần đến cung Thân (là những cung ban ngày); Hãm địa ở phương Tây: từ cung Dậu đến cung Sửu (là những cung ban đêm). Như mặt trời thì phải ban ngày mới có tác dụng (Miếu ư đông vị; Hãm ư Tây vị). Nam Mệnh: Là người khô ngô, tuấn tú, trán cao, mắt sáng, hình dáng oai phong. Nữ Mệnh: Có Thái Dương miếu địa là người liêm chính, đoan trang, bậc mệnh phụ, "vượng phu ích tử".

Thái Dương cư Ngo (Mặt trời giữa đỉnh đầu) là cách tốt, số của những người tỹ phú, có tài lộc địch quốc, ít ai bằng; nhưng tính cách hay lấn át người trên.

Thái Dương cư Quan Lộc là đệ nhất cách. Nếu gặp Văn Khúc, Văn Xương, Thiên Khôi, Thiên Việt thì phú quý viên mãn, công danh hiển đạt.

Thái Dương đi với Thiên Hình là người có trán dô, bướng bỉnh. Gặp Kinh Dương nếu là nữ mệnh thì nên đi tu.

Thái Dương gặp Dương, Đà thì như trời gặp giông, mặt trời bị che khuất, trở thành người bất thường, vô định, lúc thân, lúc sơ, người không có chí hướng.

5.5: Thái Âm: Thuộc Thủy, chỉ sáng về ban đêm; Miếu địa tại Tây vị: từ cung Dậu đến cung Sửu (các cung ban đêm). Hãm địa tại Đông vị: từ cung Dần đến cung Thân (các cung ban ngày).

Thái Âm đóng ở cung Điền, cung Tài, hội với Lộc Tôn, Hóa Lộc là hợp cách.

KINH DỊCH VÀ HỆ NHỊ PHÂN

Thái Âm thủ Mệnh là người tầm thước, khuôn mặt tròn, tươi sáng, phong thái đoan trang. Nếu gặp miêu địa thì sẽ có cuộc đời thanh nhàn, sung túc.

Thái Âm hội Thái Dương, cả hai miêu địa là cách "Bình bộ nhập điện cung" (thong thả đi vào cung), số dễ dàng phú quý, giàu sang.

Thái Âm ở cung Hợi, hội cùng Văn Khúc là cách "Thiền cung chiết quế" (bẻ cành quế trên cung Thiền), số của người lấy được vợ nơi quyền quý.

Thái Âm cư cung Thiên Di, hội với Lộc Tồn, là số người làm nên giàu có nơi xa quê hương. Thái Âm là sao không sợ Không Vong, nên gặp Không Vong không ảnh hưởng. Nhưng Nhật - Nguyệt nơi miêu địa mà gặp Tuần, Triệt thì tối lại.

Trái lại Nhật - Nguyệt hãm địa mà gặp Tuần, Triệt lại sáng ra.

Thái Âm cư mệnh mà gặp Dương, Đà là khắc hãm, số của người phá tổ, ty tông.

Thái Âm hội Kình, Đà thì hình khắc lục thân, vì vậy Thái Âm tối kỵ Kình, Đà.

Thái Âm hãm, hội với Thiên Riêu, Hóa Kị là người có tật ở mắt, hay mắc bệnh thân, bị phù, tính tình dâm dướng.

Thái Âm gặp Thiên Hình, Linh Tinh, Thiên Hư thì dễ mắc chứng mộng tinh.

Thái Âm nữ mạng, hội với Tang Môn, Bạch Hổ thì dễ bị tai biến khi sinh đẻ, hoặc dễ bị bệnh về máu.

5.6: Vũ Khúc: Thuộc hành Kim, chủ về tài sản, đóng ở hai cung Tài, Điền là hợp cách. Vũ Khúc còn chỉ tính tình quả cảm, cương cường, nhưng hay hờn giận. Vũ Khúc thủ Mệnh, hãm địa, thì vóc người nhỏ bé, mặt dài, tiếng nói to.

Nếu hợp với Phá Quân cư cung Tài là số "đông thành, tây bại", không giữ được tiền của. Vũ Khúc hội với sát tinh thành kẻ keo kiệt, bủn xỉn.

Vũ Khúc hội Thất Sát ở Mão, Dậu, có Thiên Hình, Thiên Việt đi kèm, lại gặp Linh - Hỏa thì phải đề phòng tai nạn xe cộ hoặc ngã cây hay sét đánh.

Vũ Khúc đồng cung với Tham Lang thì lúc tuổi thiếu niên bất lợi, phải nửa đời sau mới thành cơ nghiệp.

5.7: Thiên Đông: Thuộc dương Thủy, chủ về phúc, tính thiện và ích thọ. Thiên Đông cư cung Phúc Đức là đắc địa. Ngoài ra có thể đóng tại 12 cung, không sợ sát tinh, mà còn chế ngự được chúng.

Thiên Đông thủ Mệnh là người phúc hậu, trắng trẻo, mắt sáng, trán cao; tính tình hoà nhã. Hội với Văn Xương, Văn Khúc, Thiên Khôi, Hóa Khoa là người sáng suốt, thành đạt mà liêm khiết.

Thiên Đông hội với Thái Âm, Kinh Dương, Phương Các ở Tý - Ngọ là quý cách, gọi là "Kinh - Đông - Âm phùng Phương Giải", số của người tài kiêm văn võ, đạt được công danh sự nghiệp cao.

Thiên Đông hội Cư Môn hãm địa là người ngu đần, hà tiện; hay kẻ "xảo ngôn lệnh sắc" tính tình bất nhất.

5.8: Liêm Trinh: Thuộc Hoả. Liêm Trinh hội với Văn Xương: chủ lễ nhạc.

Liêm Trinh hội với Thất Sát: chủ về việc võ; nếu cư cung Quan Lộc là người có binh quyền, quý hiển.

Liêm Trinh thủ Mệnh là người dong cao, nét mặt xương, lông mày rậm, miệng rộng, thích tranh đấu; là người có số đào hoa. Nếu ở vào hãm địa sẽ thành kẻ cờ bạc, ăn chơi phóng dăng.

Liêm Trinh hội Tham Lang ở cung Tị - Hợi là số hay gặp hình ngục, phải ra vào nơi công môn. Liêm Trinh hội Địa Không, Địa Kiếp nơi hãm địa, là số kẻ ương ngạnh, gàn dở, ăn không nên, làm không ra, dễ sa vào hình phạt.

Liêm Trinh hãm địa gặp Thiên Hình, Hoá Kị thì dễ mắc chứng lở ngứa, huyết nhiệt.

5.9: Tham Lang: Thuộc âm Mộc. Vừa là sát tinh vừa là thiện tinh. Chỉ người có cá tính thích ca vịnh, thích cảnh thân tiên.

Tham Lang thủ Mệnh: Có dáng người thấp, đậm, rắn chắc, mặt ngắn, răng ngắn. Tham Lang cư Miếu địa, hội với Hoả, Linh, Khôi, Việt, lại gặp Lộc Tồn thì dễ giàu sang. Hội với Phục Binh, Thiên Tướng, Linh Tinh là người cương nghị, quả cảm có binh quyền trong tay. Tham Lang nơi Vượng địa thì trường thọ.

KINH DỊCH VÀ HỆ NHỊ PHÂN

Thủ Mệnh mà hãm địa là người bị chứng hôi nách.

Tham Lang hội Khôi, Việt là người thanh cao, đứng đắn, cơ mưu giỏi, ưa thích các môn huyền bí.

Tham Lang hội với Phù, Bát, Thiên Hình, Hoá Kì là số của những bậc danh y hay của thầy phù thủy cao tay.

Tham Lang đồng cung với Tử ở Mão, Dậu là số những người thích tu hành.

Tham Lang hội với Khúc, Xương là số làm thầy "cửa lưu" nơi thôn xóm.

Tham Lang hội sát tinh là số kẻ xảo quyệt, tiền hậu bất nhất, hay xiểm nịnh.

Tham Lang hội Đào Hoa là trai tứ chiếng, gái giang hồ, ham mê từ sắc.

Nữ Mệnh có Tham Lang hợp với Thiên Hình, Thiên Riêu, Đào Hoa, Hoá Kì là số ca kỹ thấp kém hoặc kẻ nô tỳ.

Tham Lang gặp Liêm Trinh ở Ti Hợi là thế bị hình án, rất cần gặp Tuân, Triệt để giải cứu, gọi là "Phản vi kỳ cách".

5.10: Cự Môn: Thuộc Thủy (hoá khí thành âm).

Người tuổi Quý, Cự Môn ở cung Tý- Ngọ là hợp cách.

Người tuổi Bính, Tân, Cự Môn hội với Thiên Cơ ở cung Mão- Dậu là thương cách.

Người tuổi Tân, Cự Môn ở Thìn - Tuất là hợp đầu số, cũng là thương cách.

Cự Môn còn có nghĩa là cái miệng, nếu thủ Mệnh, lại hãm thì thường bị môi thâm; là số của kẻ lảm lời, chua ngoa, đa hư thiếu thực.

Cự Môn hội Thái Tuế dễ bị thị phi khẩu thiệt; hội với Đà La, Hoá Kì là người bị chứng nói lắp, tính tình dâm dật.

5.11: Thiên Tướng: Thuộc dương Thủy; là Phúc - Thiện tinh. Còn có nghĩa là cái ấn, là văn tài; cự cung Quan Lộc là hợp cách.

Thiên Tướng thủ Mệnh là người đứng đắn, trung thực, có lòng nhân từ, hay bênh vực người yếu thế, cô đơn. Nếu lại gặp Xương, Khúc, Khôi, Việt là số của những bậc văn quan quý hiển.

Thiên tướng thủ Mệnh, lại gặp Tướng Quân, hội Phục Bình, Quốc

ân, là quý cách "Xuất Tướng- Nhập Tướng", số của người có quyền cao về binh nghiệp.

Thiên Tướng không sợ gặp sát tinh, hung tinh, gặp Dương, Đà không sợ hung nguy. Nếu ở vào hãm địa lại gặp Không Vong, Linh, Hoả là số cô đơn, dễ bị hình khắc; hậu vận xấu.

Nữ Mệnh có Thiên Tướng ngộ Hồng Loan là người mặt hoa, da phấn, xinh đẹp tuyệt vời, số có chồng quyền quý. Nữ Mệnh chỉ có Thiên Tướng miếu địa cũng là người xinh đẹp, nói năng hoạt bát, lợi chồng ích con, nhưng hay lấn át quyền chồng.

5.12: Thiên Lương: Thuộc âm Mộc. Là Phúc- Thiện tinh. Cư hai cung Phụ Mẫu và Phúc Đức là hợp cách.

Thiên Lương thủ Mệnh là người có hình dáng cao, gầy, trán cao, thanh tú, tính tình kín đáo, hay dấu tâm tư, không thích khoe khoang, người phúc hậu mà nghiêm cẩn.

Thiên Lương hội Thái Dương cư Mão, ở cung Phúc Đức là có họ hàng quý hiển và sống lâu. Nếu hội thêm Văn Xương, Hoá Lộc là quý hiển vẹn toàn.

Thiên Lương gặp Văn Xương, Văn Khúc, Thiên Khôi, Thiên Việt là tướng của những văn tài lỗi lạc, hay những bậc văn võ kiêm toàn.

Thiên Lương hội với Binh, Quyền, Tướng, Ân là số của những người có binh nghiệp lớn.

Thiên Lương cư cung Sửu, cung Mùi, gặp Đà La hoá khí là văn cách. Hội với Thái Tuế, Đà La ở cung Thìn- Tuất là văn chương danh thếp.

Thiên Lương hãm địa, hội với Kinh Dương, Linh Tinh lại là số của những kẻ gian trá, nghèo hèn.

Thiên Lương cùng Thiên Cơ hãm địa, lại gặp Lộc Tồn, có thêm Linh, Hình Tuế Phá là "Phá Lộc cách", số của những thầy bói, thầy cúng tầm thường; cũng là số của những người đàn hát rong nơi thôn giã hay người làm nghề quảng cáo bằng miệng lưỡi trước đám đông.

5.13: Thất Sát: Thuộc dương Kim, là Thượng Tướng tinh. Miếu địa ở hai cung Dần, Thân.

Thất Sát thủ Mệnh là người tâm thước, rắn chắc, mắt to sáng, địa các vuông, nhưng mặt hay có sẹo.

KINH DỊCH VÀ HỆ NHỊ PHÂN

Thất Sát hội Văn Xương, gặp Triệt thường là người có cặp mắt bé.

Thất Sát miếu địa hội với Văn Khúc, Văn Xương, Thiên Khôi, Thiên Việt là đặc cách gọi là "Thất Sát triều đầu", số của anh hùng võ nghiệp bậc nhất, hoặc những bậc hào kiệt trí lực hơn người, tước lộc cao sang.

Mệnh ngộ Thất Sát hãm địa, hoặc ở cung Dần, Thân, lại gặp Triệt, Tuân là người có tính tình bất định, lúc vui lúc buồn, ngờ ngẩn, khờ dại; số phải bôn ba lao khổ, hoá thành hung hoạ.

Thất Sát hội Kinh Dương, Thiên Hình là số của người làm nghề đồ tể, nghề thợ rèn hay những nghề đao búa khác.

Mệnh gặp Thất Sát hãm, cung Lưu Hận gặp Thất Sát hãm hội với Liêm Trinh, Thiên Hình là số của người bị "Lộ thượng mai Thi" (số chết đường). Nếu Lưu Hận gặp được Tử Vi, Thiên Tướng, Lộc Tồn thì giải được hung hoạ.

5.14: Phá Quân: Thuộc âm Thủy; miếu địa ở Tý - Ngọ.

Phá Quân ở cung Tý, Ngọ là nhập miếu, là cách "Thủy ba đại hải" (sóng nước ở biển lớn). Hoá Khí trở thành "Hao tinh".

Phá Quân gặp Tam Hoá thì số quý hiển.

Phá Quân miếu địa, gặp Long Trì, Phương Các, Văn Khúc, Văn Xương là người có vóc dáng cao to, mặt trắng, môi hồng, tai to, mắt sáng, lông mày đen rậm, thông minh lanh lợi, cao trí hơn người, tính ưa bạo động, có sự nghiệp khá.

Người tuổi Giáp, Phá Quân tại Tý là đề nhất cách.

Người tuổi Bính, Nhâm, Quý, có Phá Quân gặp Tử Vi ở Sửu, Mùi là số quý hiển. Đối với người mệnh Thủy, có Phá Quân cư Tý thì không sợ Địa Không, Địa Kiếp gây hung hoạ.

Phá Quân hội Vũ Khúc là số "đông thành tây bại" cơ nghiệp khó bền.

Người mệnh Kim - Thủy, lưu nhị hạn, nếu có Phá Quân gặp Thất Sát ở Thân cung, lại hội với Xương, Khúc, Long, Phương thì có gặp hung hoạ cũng không bị nguy khốn, trái lại có thể thành vinh hoa, phú quý.

Phá Quân hãm địa trở thành hung ác, ương ngạnh hay thành kẻ phá tổ ly tông, đăm mê từ sắc, bất chấp lễ nghi, phong hoá.

6- Ba hệ thống quan trọng: Bác Sỹ - Thái Tuế - Tràng Sinh:

Ba hệ thống sao này rất quan trọng đối với lá số. Vòng Bác Sỹ còn gọi là vòng "Lộc Tôn - Bác Sỹ" vì sao Bác Sỹ an đồng cung với sao Lộc Tôn. Vòng này an theo Thiên Can của tuổi (năm sinh). Vòng Thái Tuế thì an theo Địa Chi của tuổi. Còn vòng Tràng sinh thì an theo Cục và vị trí của cung Mệnh. Ba hệ thống sao trên có ý nghĩa là: một con người do cha mẹ sinh ra, cũng là do khí thiêng của Trời Đất tạo thành, mà đại diện là Thiên Can và Địa Chi. Người đó lại được phát triển trên miếng đất an Mệnh (do nạp âm của tuổi tạo thành). Nghiên cứu sự tuần hoàn và sự tương tác của ba hệ thống sao đó cùng với 14 chính tinh, có thể cho ta biết khái quát về cuộc đời của mỗi người.

6.1: Hệ Thống Bác Sỹ(Lộc Tôn): Cần nhắc lại: Tử Vi có hai sao Lộc:

+ Hoá Lộc, là Lộc do sức người làm ra mà có. Đó là "Nhân Lộc".

+ Lộc Tôn, là Lộc do cơ may trời cho, con người không làm ra được(Thiên Lộc).

Lộc Tôn - Bác Sỹ thuộc duyang Thổ, miếu vượng ở Tý, Ngọ, Dần, Thân, Mão, Dậu. Chủ về của cải, chức quyền, học vấn cao và khả năng về văn học.

Vòng Lộc Tôn - Bác Sỹ tạo nên các "Thế" sau đây:

6.1.1: Lộc Tôn - Bác Sỹ - Tướng Quân - Bệnh Phù: Đây là Thế của sự quang minh, chính đại, nhân hậu (Bác Sỹ), nhưng tư thế hiên ngang(Tướng Quân) dù đang gặp thời suy yếu (Bệnh Phù).

6.1.2: Lục Sỹ- Tấu Như - Đại Hao- Kinh Dương: Với hai sao Kinh-Lục, đây là Thế của những người ăn no vác nặng, lao động cơ bắp, khó thành đạt. Có cố gắng học tập (Tấu Thư) cũng chỉ đạt được những danh phận nhỏ mà tốn nhiều công sức (Đại Hao).

6.1.3: Thanh Long - Phi Liêm - Phục Bình: Đây là Thế của người đang gặp vận may (Thanh Long), nên lao vào công việc rất hăng say (Phi Liêm) nhưng chỉ được nhất thời (Phục Bình).

6.1.4: Tiểu Hao - Hi Thần - Đà La - Quan Phú: Là Thế của kẻ tâm thường, lầm lì (Đà La - Quan Phú) nhưng hay "học làm sang" (Hi Thần) làm cho người xung quanh chê trách (Tiểu Hao). Có thể

KINH DỊCH VÀ HỆ NHỊ PHÂN

tóm tắt 4 thế của vòng Lộc Tồn - Bác Sỹ theo các sơ đồ dưới: ⁷⁴

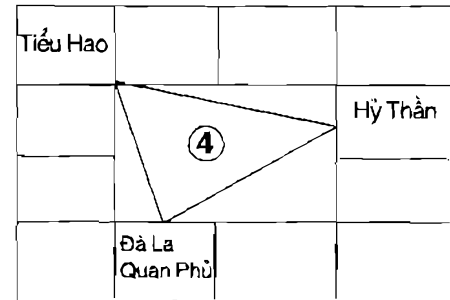
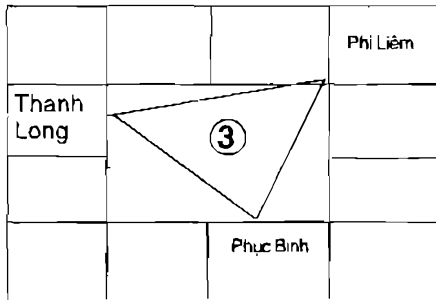
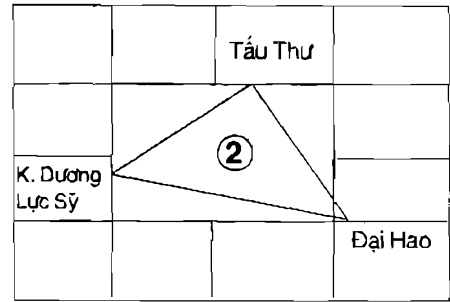
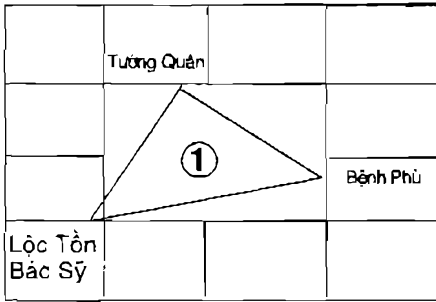

Đặc điểm cần chú ý: 1) Lộc Tồn - Bác Sỹ không bao giờ ở 4 cung Tứ Mộ: Thìn, Tuất, Sửu, Mùi.

2) Bô Kinh Dương - Đà La bao giờ cũng ở hai bên sao Lộc Tồn: Kinh Dương ở trước; Đà La ở sau Lộc Tồn - Bác Sỹ.

3) Tuổi Giáp có Lộc Tồn ở Dần, nhưng chỉ những người tuổi Giáp Dần, Giáp Ngọ, Giáp Tuất mà Mệnh an trong vị trí Tam Hợp Thái Tuế mới được hưởng trọn vẹn "Lộc Trời". Nếu Mệnh ở vị trí khác thì chỉ khi Đại Vận đến Tam Hợp Thái Tuế mới được hưởng Lộc đó. Còn tuổi Giáp Thìn, Giáp Thân, Giáp Tý kể như nghịch cảnh, vì ở vào vị trí Tuế Phá - Tang Môn - Điều Khách.

4) Tuổi Ất, có Lộc Tồn ở Mão cũng chỉ lợi cho các tuổi Ất Mão, Ất Mùi, Ất Hợi và Mệnh cũng phải ở trong Tam Hợp Thái Tuế như trên. Còn các tuổi Ất Tị, Ất Dậu, Ất Sửu là nghịch cảnh vì ở vị trí

(74). Các hình trên là theo sách Tử Vi nghiêm lý của Thiên Lương

của Tuế Phá - Tang Môn - Điều Khách.

5) Tuổi Canh, tuổi Tân, có Lộc Tồn ở Thân, Dậu lợi cho các tuổi: Canh Thân, Canh Tý, Canh Thìn, Tân Tị, Tân Dậu, Tân Sửu, và Mệnh cũng phải ở cung Tam Hợp Thái Tuế.

Các tuổi Canh Dần, Canh Ngọ, Canh Tuất, Tân Hợi, Tân Mão, Tân Mùi đều là nghịch cảnh (vì ở vị trí Tuế Phá như trên).

6) Sáu tuổi: Bình, Đinh, Mậu, Kỷ, Nhâm Quý là 6 tuổi có Lộc Tồn ở Tý, Ngọ, Tị, Hợi là 4 vị trí "âm dương phản nghịch (đối với tuổi) nên cũng bất lợi, không được hưởng Thiên Lộc của cơ trời. (Tuổi) Bình là dương Hỏa, tuổi Mậu là dương Thổ đều có Lộc Tồn ở Tị là âm Hoả; tuổi Đinh là âm Hỏa, tuổi Kỷ là âm Thổ, lại có Lộc Tồn ở Ngọ là dương Hỏa; tuổi Nhâm là dương Thủy có Lộc Tồn ở Hợi là âm Thủy, tuổi Quý là âm Thủy có Lộc Tồn ở Tý là dương Thủy. Tất cả 6 tuổi trên đều có Lộc Tồn đóng ở những cung có hành đối xứng âm dương với tuổi, được gọi là "âm dương phản nghịch".

6.2: Hệ Thống Thái Tuế: thuộc Hòa, là vòng sao chỉ sự thịnh suy của dương sự. Theo Thiên Văn cổ, Thái Tuế là hành tinh ở phía Đông địa cầu, các nhà thuật số đã biết sao này từ đời Hán. Thái Tuế đi theo quỹ đạo Dân Thân, mọc ảnh phản xạ vào cung Dân (nên người ta kiêng kiến tạo xây dựng vào năm Dân, vì phải đào vào bóng Thái Tuế). Quỹ đạo một vòng quanh mặt trời là 12 năm.

Thái Tuế tượng trưng cho hành động và thái độ của con người về cách giao tiếp xã hội; là đức Nhân trong "ngũ Đức". Còn chỉ phúc may của mỗi người.

Dùng Thái Tuế lưu hạn để biết công việc nghề nghiệp có phát đạt, thịnh vượng không. Trong lá số, vòng Thái Tuế kết hợp với vòng Tràng Sinh chỉ thứ bậc trong gia đình chịu tác động của may mắn hay rủi ro. Vòng Thái Tuế kết hợp với vòng Lộc Tồn để biết kết quả công việc làm ăn, phú quý hay nghèo hèn ra sao. Kết hợp thêm với Kinh Dương, Đà La, Thiên Không, Địa Kiếp để đủ năm yếu tố "Ngũ Hành" là có thể tính được họa phúc của cá nhân và gia đình.

Thái Tuế cũng có 12 sao, tính chất các sao như sau:

- Thái Tuế: là tính tự hào của người dám đương những công việc

KINH DỊCH VÀ HỆ NHỊ PHÂN

chính đáng; đôi khi pha tính tự mãn tự cho mình là có sứ mạng quan trọng.

- Quan Phụ: chỉ tính hành động chính đáng, làm việc có suy tính kỹ càng, thận trọng.

- Bach Hồ: tính kiên quyết hoàn thành nhiệm vụ với nỗ lực cao.

- Thiếu Dương: chỉ sự sáng suốt hơn người.

- Tử Phụ: kiên quyết hơn người, nhưng thường gặp khó khăn, hay bị va vấp.

- Phúc Đức: tính trọng đạo đức và chỉ cả người có đức hơn người.

- Tuế Phá: tính bất mãn thiên về đả phá, đánh đổ.

- Điếu Khách: tính hay dùng lời nói để đả kích vật, hay phân bua.

- Tang Môn: hay bất mãn nhưng thiên về tính toán, lo toan.

- Trục Phù: thắc mắc vì chịu thiệt thòi, không chịu thù lao chính đáng.

- Thiếu Âm: chỉ tính hiền lành thiên về khờ dại, dễ nhầm lẫn.

- Long Đức: chỉ người có tư cách tốt nhưng chịu thua thiệt, tự an ủi bằng đạo đức mình có, tuy không đi đến đâu.

Thái Tuế là ngôi vị mang tính thịnh vượng cho vị trí của đương sự trong Tam hợp tuổi. Nói cách khác, trong Tam hợp tuổi mà có Thái Tuế thì như người được ở trên đám đất của chính mình. Thái Tuế tạo thành những "Thế" tương ứng với Tam Hợp của tuổi như sau: Ví dụ: người có tuổi Thân - Tý - Thìn, có Mệnh nằm trong Tam Hợp đó.

6.2.1: Tam Hợp "Thân - Tý - Thìn" (Thủy Cục): Mệnh phải nằm trong Tam hợp, tương ứng với Tam hợp Thái Tuế (1): "Thái Tuế - Quan Phụ - Bach Hồ". Thế sao này luôn luôn có Long Trì hay Phượng Các đi kèm (hoặc cả hai), là bộ sao chỉ cơ may thành đạt, đưa Mệnh đến sự vinh hiển.

6.2.2: Tam Hợp "Tí - Dậu - Sửu" (Kim Cục): Đối với Tam Hợp có Mệnh đóng là Thủy Cục (ở trên), là thế "sinh nhập" (Kim sinh Thủy), rất lợi cho Mệnh. Thế Tam Hợp thứ hai này ứng với "Thiếu Dương - Tử Phụ - Phúc Đức"(2); Thế này thường có thêm Thiên Đức, Nguyệt Đức, cùng với Phúc Đức là "Tam Đức"; hoặc có cả Long Đức làm

thành thế "Tứ Đức" đi kèm, rất tốt cho Mệnh. Đó là số phú quý hơn người, vì đã hơn người thì phải có đức. Nếu không có tam, tứ đức đi kèm mà lại có Thiên Không đóng sát Thiếu Dương, có nghĩa là không có đạo đức tư cách thì số chẳng đi đến đâu, khó thành đạt.

6.2.3: Tam Hợp "Dân - Ngo - Tuất" (Hỏa Cục): Đối với Tam Hợp Mệnh thuộc Thủy Cục (ở trên), là thế xung khắc, tạo nên sự bất mãn, tương ứng với Thế "Tuế Phá - Điều Khách - Tang Môn"(3). Thế này thường có thêm Thiên Mã đi kèm trợ lực, có nghĩa là tuy bất mãn nhưng vẫn làm việc cần mẫn, có sự thành bại thì phải xét chung cuộc.

6.2.4: Tam Hợp "Hợi - Mão - Mùi" (Mộc Cục): Với Tam Hợp Mệnh (Thủy cục) là thế "sinh xuất", sẽ bị thua thiệt, tương ứng với "Trục Phù - Thiếu Âm - Long Đức" (4). Ba sao này chỉ sự thua thiệt, thiếu sáng suốt, tổn sức mà không công.

Tuổi Bính, Đinh, Mậu, Kỷ, Nhâm, Quý thường được vòng Lộc Tồn hỗ trợ, nhưng nếu lại kèm Lưu Hà, Kiếp sát thì cũng không có kết quả tốt đẹp. Con đường đã được an bài là "Long Đức", có nghĩa là tự an ủi và tự rèn luyện là hơn.

Chú ý: *Trong các Tam Hợp tuổi, ngoài Tam Hợp Thân - Tý - Thìn, nếu tuổi ở các Tam Hợp khác và có an Mệnh ở đó, nhưng Tam Hợp Mệnh này cũng phải tương ứng với Tam Hợp "Thái Tuế - Quan Phù - Bạch Hổ" mới tốt.

* Đại Ván mỗi khi đến Tam hợp "Thái Tuế - Quan Phù - Bạch Hổ" là rất tốt, mặc dầu Mệnh đóng ở Tam Hợp xấu.

Dưới đây là các Thế hay các Thế Cách của Thái Tuế:

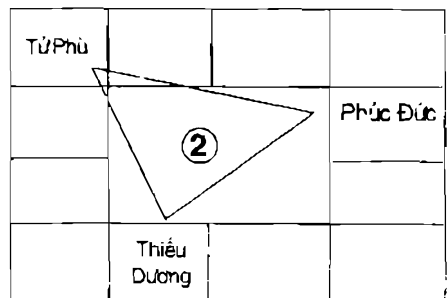
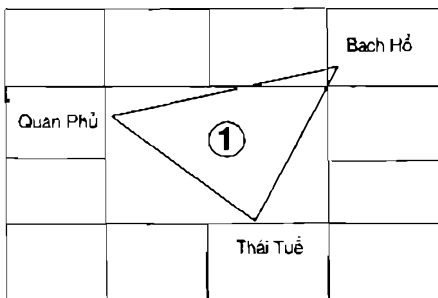

KINH DỊCH VÀ HỆ NHỊ PHÂN

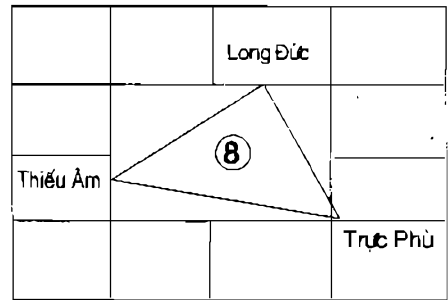
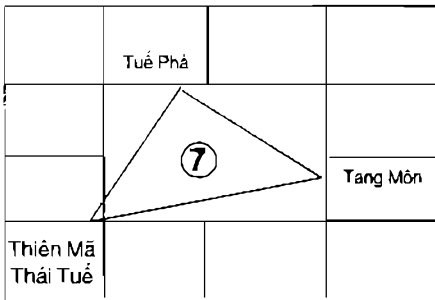
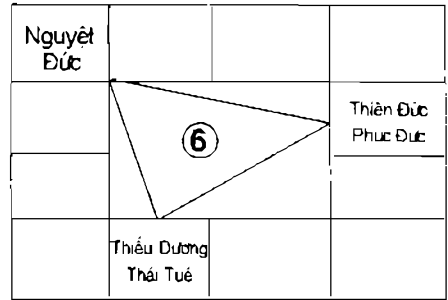
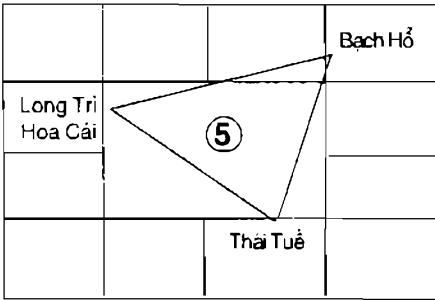
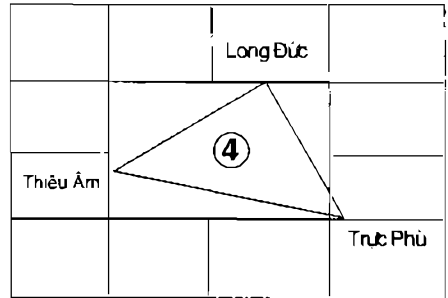
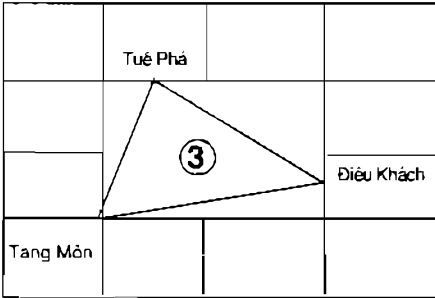

6.3- Hệ Thống Tràng Sinh: Tràng Sinh thuộc Thủy; hệ thống sao này diễn tả con người từ khi trưởng thành đến khi chết và tái sinh. Nó thể hiện ảnh hưởng sâu đậm của Phật giáo trong lý thuyết Tử Vi. Cùng với hệ thống 14 Chính tinh và hai hệ thống Lộc Tồn - Bác Sỹ và Thái Tuế, vòng Tràng Sinh miêu tả những đặc điểm chính của mỗi con người từ khi được sinh ra, bao gồm từ hình dáng bên ngoài đến tính cách bên trong, cùng những hoàn cảnh cụ thể khác nhau ảnh hưởng đến số mệnh của họ. Vòng Lộc Tồn - Bác Sỹ thì an theo Can; vòng Thái Tuế thì an theo Chi; con vòng Tràng Sinh thì an theo Cục và vị trí cung Mệnh, có nghĩa là theo cả sự biến dịch của

Can và Chi từ tháng Dần (giêng) đến cung an Mệnh. Có thể nói, vòng Tràng Sinh là kết quả của hai vòng Lộc Tồn và Thái Tuế. Cả ba vòng sao này còn thể hiện cả hoàn cảnh gia đình từng người.

Nó gồm 12 sao với ý nghĩa như sau:

- 1- Tràng Sinh: thời kỳ khôn lớn
- 2- Mộc Dục: thời kỳ dậy thì
- 3- Quan Đới: thời kỳ gây dựng sự nghiệp
- 4- Lâm Quan: thời gian thi hành chức vụ
- 5- Đề Vượng: thời kỳ thành đạt nhất
- 6- Suy: thời kỳ suy thoái
- 7- Bệnh: thời kỳ sức khỏe giảm sút (ốm đau)
- 8- Tử: lúc chết

9- Mộ: thời kỳ chôn vùi dưới đất. (Vì theo đạo Phật, con người khi chết đi chưa phải là hết hẳn. Cái hình hài mà trời đất đã phú cho vẫn còn đó, tuy đã bị chôn vùi).

10- Tuyết: thời kỳ mất hẳn (Thi thể đã tan ra cùng đất bụi).

11- Thái: giai đoạn tái sinh (vì khi đã tan ra thành đất bụi mới có điều kiện để tái sinh thành kiếp khác, từ kiếp thảo mộc đến kiếp các động vật từ thấp đến cao. Cứ như thế cuộc sống tồn tại theo kiếp luân hồi).

12- Dương: là thời kỳ bồi đắp nuôi dưỡng tiếp theo.

Chú ý: Cách an vòng Tràng Sinh đưa đến kết quả là sao Mộ luôn luôn ở Mộ địa, tức là ở bốn cung Thìn, Tuất, Sửu, Mùi.

Dưới đây là vòng Tràng Sinh an theo tuổi âm dương của người Kim tứ Cục:

Tràng Sinh	Mộc Dục	Quan Đới	Lâm Quan
Dương	→ Thuận Khởi		Đề Vượng
Thái	↑		Suy
Tuyết	Mộ	Tử	Bệnh

Đề Vượng	Lâm Vượng	Quan Đới	Mộc Dục
Suy	← Nghịch Khởi		Tràng Sinh
Bệnh	↑		Dương
Tử	Mộ	Tuyết	Thái

7- Bộ Tứ Hóa và các sao còn lại

7.1: Bộ Tứ Hóa: * **Hóa Lộc:** thuộc Thổ, chủ về tiền tài, sự giàu sang.

Hóa Lộc thủ mệnh là người béo tốt, lông tóc rậm, có râu quai nón.

Hóa Lộc hội Văn Xương là người mắt sáng, béo tốt phương phi, tính tình rộng rãi.

Hóa Lộc thủ Mệnh, Thân là số dễ thăng tiến, giàu sang.

Hóa Lộc hội với Lộc Tồn thành cách "Song Lộc", số giàu có, nhiều tiền của, nhiều nhà cửa và bất động sản. Nhưng nếu gặp Tuần Không thì trở thành hung họa, có thể vì tài sản mà bị nạn.

Hóa Lộc gặp Tuần Không lại hội với Không, Kiếp hay Thiên Hình, thì khó tránh tai vạ, ngục tù.

• **Hóa Khoa:** thuộc Thủy, chủ về học vấn, văn chương, khoa bảng. Hóa Khoa là sao không sợ sát tinh, là thân bậc nhất có thể hóa giải được sự hung sát của "Sát - Phá - Tham Cách".

Hóa Khoa hội với Khôi, Việt, Xương, Khúc thành một văn đoàn mạnh, số của những bậc khoa cử thành danh, tài cao, học rộng, văn chương lỗi lạc.

Cách "Khôi - Khoa" thường là cách của những người đỗ đầu bảng thời xưa. Nếu không phải là sĩ tử đỗ đạt cao thì cũng là những nhà những kinh doanh phát đạt lớn.

Hóa Lộc kết hợp với Tam Hóa cư Mệnh hay cư cung Quan, Tài, lại được ở Đông vị miếu vượng, thì tác dụng mạnh như Tả, Hữu, Thai, Tọa, số người có văn tài và giàu sang trọn vẹn. Nếu bị Kiếp, Không xung ám thì giảm tác dụng một phần. (Riêng Hóa Lộc, Hóa Quyền thì rất sợ Kiếp, Không, nếu bị xung ám thì mất hết tác dụng).

• **Hóa Quyền:** thuộc Mộc, chủ về uy quyền, và sự mưu trí. Đối với cơ thể Hóa Quyền là hai lương quyền, cho nên Hóa Quyền cư Mệnh là người có lương quyền cao. Hóa Quyền là quý tinh nhưng yếu, đi với cát tinh thành tốt, nhưng đi với hung tinh thì thành xấu.

Hóa Quyền hội với Hóa Lộc hay Lộc Tồn, xung chiếu hay giáp biên cung Mệnh cũng là cách của người có cuộc đời phú quý.

Hóa Quyền hội với Hóa Kị là người có đầu óc tổ chức, cơ mưu

quyền biến, điều khiến công việc rất có quy củ.

Hóa Quyền hội với Phá Quân, Cự Môn là số những người có tài về quân sự, nắm được binh quyền.

• **Hóa Kị:** thuộc Thủy, Miếu địa ở Tị, Hợi; chủ về tính thâm trầm hay ghen ghét, mưu mẹo xảo quyệt. Đối với cơ thể, Hóa Kị là cái lưới. Nếu gặp Hóa Kị bị hãm địa lại hội với Vũ Khúc, Thiên Riêu, Phá Toái là người bị cầm. Hóa Kị gặp Thiên Việt, Đà La lại là người có chứng nói lắp.

Hóa Kị nhập miếu, hội với Hóa Quyền là người có nhiều cơ mưu, quyền biến.

Hóa Kị hội Thanh Long, Long Đức, Lưu Hà là cách "Rồng Mây gặp hội", số của người có nhiều cơ may thành công lớn.

Hóa Kị nhập miếu ở cung Điền, Tài là người tính nết căn cơ, thần giữ của rất đặc lực. Hóa Kị nhập Mệnh thì không tránh khỏi thị phi, oán giận ở đâu buộc vào mình. Nhập cung Quan thì khó thăng tiến, lên xuống khó lường.

Hóa Kị hội Liêm Trinh là số người lắm thù oán.

7.2: Lộc Tồn: thuộc dương Thổ, miếu vượng ở Tý, Ngọ, Mão, Dậu, Dần, Thân. Lộc Tồn là lộc trời, nên chủ về của cải, sự giàu sang. Tuy nhiên:

Mệnh có Lộc Tồn đơn thủ (bao giờ Dương Đà cũng giáp biên) lại là kẻ keo bần, chi li, suốt đời tính toán về tiền bạc. Nếu Lộc Tồn đồng cung với Hóa Lộc ở Tị, Hợi, là người tuy giàu có nhưng cũng tính toán, chi li. Trái lại nếu Mệnh có Hóa Lộc, Lộc Tồn xung chiếu thì lại tốt, là số của người giàu sang.

Lộc Tồn đồng cung với Khoa, Quyền hay Hóa Lộc thì số phú quý, văn chương hiển đạt. Lộc Tồn cư Tý, Ngọ xung chiếu với Hóa Lộc và Văn Tinh là đệ nhất văn chương cách. Song Lộc ở Tý, Ngọ cũng là đặc cách văn chương, nhưng nếu gặp hung tinh thì trở thành kẻ hèn yếu, nhút nhát. Song Lộc cư Tý, Ngọ mà gặp Tuần Không thì đường công danh trắc trở, thi cử khó thành.

Lộc Tồn hội với Hóa Lộc ở Dần, Thân là cách của người nhiều của cải (Đôi kim tích ngọc). Lộc Tồn cùng Hóa Lộc ở Tam Hợp cục,

KINH DỊCH VÀ HỆ NHỊ PHÂN

chiếu về Tử Vi là cách "Song Lộc phùng nghinh", cách của vua sáng gặp tôi hiền. ở các cung Miếu địa châu về Tử Vi cư Mệnh là cách "Quân thân khánh hội", rất tốt.

7.3: Cặp Tả Phù, Hữu Bật: Tả Phù thuộc dương Thổ, phương vị ở phía Đông; Hữu Bật thuộc âm Thổ, phương vị ở phía Tây. Miếu địa ở Thìn, Tuất; Vượng địa ở Sửu, Mùi. Tả Phù thuộc văn quan. Hữu Bật thuộc võ tướng. Hai sao này chuyên làm nhiệm vụ phù tá tất cả Chính Tinh, nhưng tốt nhất là đi với bộ Tử Phủ. Phủ Bật ở nơi miếu địa thì sức phò tá mạnh gần như chính tinh. Đi với cát tinh thì hóa tốt; đi với hung tinh thì hóa xấu.

Phu - Bật cư Mệnh: là người lúc thế này, lúc thế khác, phải xa quê lìa tổ.

Phu Bật lâm Mệnh Thân là người phải đấu tranh nhưng cả đời phúc hậu. Nếu hội cùng Hồng, Đào, Khôi, Việt thì số quý hiển suốt đời.

Phụ Bật đóng hay giáp biên với cung Quan Lộc cũng hợp cách, là người gặp được thời thịnh trị.

Phu Bật ở cung Tài Bạch hội với song Lộc là số giàu có, tiền của như nước.

Những người làm nghề "thầy", nghề y dược, tướng số, phù thủy, nếu Mệnh không có Tả Hữu thì khó thành danh.

Ở cung Thìn, Tuất, Tả Phù nên ở Mệnh, còn Hữu Bật nên ở đối cung với Tả Phù. Hữu Bật hội với Thiên Tướng là thế "lương Tướng" là cách tốt.

Nếu Phù Bật giáp biên thì phải đứng phương vị, không nên Tả sang Hữu hoặc Hữu sang Tả.

7.3: Cặp Văn Xương, Văn Khúc: Văn Xương thuộc Kim, Văn Khúc thuộc Thủy. Xương Khúc đều là trung tinh, ở miếu địa có sức mạnh như chính tinh.

Xương Khúc rất hợp với những người Mệnh Kim Thủy. Văn Khúc hội với Thái Âm; Văn Xương hội với Thái Dương là hợp cách.

Văn Xương thủ mệnh là người có cặp mắt sáng.

Văn Xương hội với Thái Dương, Thiên Lương, Hóa Lộc là số phú quý song toàn.

Văn Khúc đồng cung với Vũ Khúc là cách "Lương Khúc trùng phùng", số người thiên về võ nghiệp. Hội với Bình, Hình, Tướng, Ân, Thai, Phong là số những bậc tướng tá ngoài biên ải.

Xương Khúc hội Nhật, Nguyệt là đặc cách, không sao nào bằng. Nếu Nhật Nguyệt bị hãm mà gặp Khúc Xương cũng sáng ra, xấu thành tốt.

Khúc Xương hội Nhật Nguyệt lại gia thêm Long Phượng là rất hoàn hảo.

Nếu Mệnh có Xương Khúc lại hội với Khôi, Việt, Hóa Khoa, Long, Phượng là người uyên bác, học rộng biết nhiều.

Văn Khúc cư Mệnh hội với Vũ Khúc, Phượng, Long, Quan, Phúc, Tấu, Riêu là những nghệ sỹ nổi danh, nhà kiến trúc giỏi. Nếu thêm Song Lộc thì là những nhà triệu phú.

Khúc Xương hãm địa, hội Long, Phượng, Tấu, Vũ, Dương, Đà là những thợ kim hoàn hay mỹ nghệ lành nghề, khéo tay.

Khúc Xương thủ Mệnh hội với Hóa Kị thì hay bị yếu vong.

7.4: Cáp Thiên Khôi, Thiên Việt: Khôi thuộc Hỏa đới Mộc; Việt thuộc Hỏa đới Kim; Miếu địa ở Dần, Ngọ; Vượng địa ở Mão, Tị; hãm địa ở Hợi, Tý, Sửu. Là hai Thiên Ất quý nhân, chủ về văn chương, khoa bảng, Về cơ thể Thiên Khôi là cái đầu, vì vậy Thiên Khôi cư Mệnh ngộ Thiên Hình là cái đầu bị sẹo.

Thiên Việt là cái vai; ngộ Thiên Hình là người so vai.

Về văn chương thì Thiên Khôi là bằng cáp; Thiên Việt là cái bút.

Về đồ dùng thì Khôi là cái mai, cái cuốc hay đao, kéo; Việt là cái búa, cái rìu.

Khôi, Việt cư Mệnh Thân là quý cách, số người mô phạm, thanh cao, không ưa sự gièm pha, bất chính. Hội với Khoa, Xương, Khúc là người thông kim bác cổ. Nếu gặp Tuần không thì số long đong về thi cử, khó đỗ đạt cao.

Khôi, Việt thủ Mệnh dù ở hãm địa cũng là cách hơn người. Thiên Việt thủ Mệnh hãm địa là người có nét mặt hơi đen mà đanh.

Khôi, Việt hãm địa (ở Hợi, Tý, Sửu) rất cần gặp Tuần Triệt, có

KINH DỊCH VÀ HỆ NHỊ PHÂN

thể biến xấu thành tốt, đỗ đạt thành tài.

7.5: Cặp Tam Thai, Bát Tọa: đều thuộc Thổ, Miếu địa: Thìn, Tuất, Sửu, Mùi. Tam Thai là ba cấp quan to thời xưa, còn là tượng nhà cửa, địa ốc. Bát Tọa là chiếc xe của quan Tể Tướng, hoặc chỉ xe ngựa nói chung. Đối với thân thể người, Tam Thai là trán, Bát Tọa là cằm. Bát Tọa được ví như miếu, phủ của các bậc đại thần thời xưa, nên rất hợp với bộ Thai, Cáo.

Thai, Tọa cư Mệnh là người có trán cao, cằm nở, số có nhiều nhà đất.

Thai Tọa hội với Bình, Tướng là người số thiên về võ nghệ.

7.6: Cặp Long Trì, Phượng Các: Long Trì thuộc Thủy. Phượng Các thuộc Mộc đới Kim; cả hai miếu địa ở Sửu, Mùi. Cơ thể người thì Long Trì là tượng cái vú; Phượng Các là tượng cái tai. Cho nên Long Trì cư nữ Mệnh là người có ngực nở, môi hồng; nếu lại gặp Hình, Kiếp thì là người ngực lép và hay mắc bệnh ở ngực, vú. Phượng Các cư Mệnh là người có tai to, nếu lại gặp Hình, Kiếp là tai có vết, có tật. Hai sao này phò tá bộ Cơ, Lương, bộ Nhật Nguyệt rất đặc lực.

Long - Phượng nhập Mệnh là người tuấn tú, khôi ngô.

Người tuổi Mão, Dậu có Long Phượng đồng cung ở Sửu, Mùi, lại gặp Văn tinh là người dễ đỗ đầu khoa bảng. Nếu lại hội với Ân Quang, Thiên Quý, Thiên Khôi, Hồng Loan là số người được trọng dụng, gọi là cách "Nam cận Cửu trùng, nữ tác cung phi" (nam thì gần ngôi vua, nữ thì làm cung phi); hoặc sĩ tử thì dễ thành danh, thành công.

7.7: Cặp Đào Hoa, Hồng Loan: Đào Hoa thuộc Mộc; Hồng Loan thuộc Mộc đới Thủy; Miếu địa ở Tý, Hợi. Hai sao này phù trợ mọi Chính tinh.

Hồng, Đào cư Mệnh là người hoa nguyệt, lẳng lo, suốt đời thương hoa tiếc ngọc. Hồng Đào miếu địa ở Tý, Hợi chủ về công danh, tài lộc nhiều.

Đào Hoa, Thiên Hi, Hỷ Thần cùng hợp là bộ "Tam Minh", số của những người may mắn, luôn có chuyện vui mừng. Tam Minh hội Nhật Nguyệt sẽ rất sáng, đặc cách phú quý lâu dài. Lưu Hận gặp Tam Minh thì luôn đặc ý, gặp may.

Hồng Loan, Đào Hoa xung chiếu cung Thiên Di là cách chồng

nam vợ bắc, xa nhau ngàn dặm mà gặp nhau.

Hồng Loan hội Địa Kiếp, Quả, Cô tại Mệnh là số chết vì thất cố (vì Hồng Loan còn có nghĩa là chiếc giầy thừng). Nếu các sao trên cùng hội ở cung Phu Thê là số phải lấy vợ hay lấy chồng nhiều lần mới ổn.

Tuổi già lưu Hạn có Hồng Loan, Thiên Hỷ ở mộ địa là chủ về bệnh tật nguy hiểm đến tính mạng.

Hồng Loan hội Lộc, Kinh, Đà là số những bà giỏi kinh doanh vải lụa.

Nữ Mệnh gặp Tướng, Hồng là số lấy được chồng có địa vị cao sang trong xã hội. Nếu lai gặp Đào Hoa, Thai Phu, Thiên Tướng, Phúc Bình thì khó tránh chữa ngoài hay trước giá thú hoặc bị hãm hiếp.

7.8: Cặp Ân Quang, Thiên Quý: Ân Quang thuộc dương Hoả; Thiên Quý thuộc dương Thổ. Cả hai sao có miếu địa Sửu, Mùi. Điều là phúc thiện tinh, chủ về sự may mắn, gặp thời, có khả năng giải nguy cứu nạn, cho nên gặp hai sao này thì vận rủi hoá may.

Quang, Quý thủ Mệnh thì giáng người cao, thanh tú, mắt sáng và tâm thiện.

Lưu Hạn gặp Quang, Quý ở Mùi, Sửu (miếu địa) thì như rỗng gặp mây, mọi việc thăng tiến dễ dàng.

Quang, Quý hội cùng Nhật, Nguyệt là quý cách, sẽ tăng sáng cho Nhật Nguyệt, số quý hiển. Hội với Cơ, Lương đối với người Mộc Mệnh cũng là hợp cách, rất tốt.

7.9: Cặp Thai Phu, Phong Cáo: Đều thuộc Thổ.

Hai sao này chỉ bằng , sắc, ấn tín.

Thai, Cáo thủ Mệnh là số những người trong coi việc khen thưởng, đề bạt.

Lại hội với Bình, Hình, Tướng, Ân là đắc cách, số người có võ nghiệp hiển hách. Mệnh có Thai, Đào, Tướng, Phúc là số dễ chữa ngoài giá thú hoặc dễ bị hãm hiếp. Phong Cáo cùng Thiên Tướng thủ Mệnh hội với Hồng Loan, Hoa Cái là chỉ thời thiếu niên nhiều thuận lợi, sớm thành đạt, có uy quyền về võ nghiệp.

7.10: Cặp Thiên Quan, Thiên Phúc: Thiên Quan thuộc Hoả; Thiên Phúc thuộc Thổ. Điều là quý nhân, phúc thiện tinh, đóng cung

KINH DỊCH VÀ HỆ NHỊ PHÂN

nào cũng tốt, giải bớt được tai nạn. Lưu Hận gặp Quan , Phúc thì hung nguy sẽ nhẹ bớt.

Quan, Phúc thủ Mệnh là người nhân từ, bác ái. Quan, Phúc đóng nữ Mệnh, lại hội với Thiên Hình, Hoá Kị là người tính tình đồng bóng thất thường, hay mê tín dị đoan; nếu hội thêm với Thiên Đồng thì càng dại lại càng nặng.

7.11: Cập Thiên Tài, Thiên Thọ: Đều thuộc Thổ, chủ về Phúc, Lộc, Tài, Thọ. Thiên Thọ ở cung nào cũng tốt, nhưng ở cung Phụ Mẫu và cung Phúc Đức là hợp cách hơn. Hội với Thiên Lương thì càng tăng thêm Phúc, Thọ.

Thiên Tài hội Nhật hãm địa là người nói năng không thận trọng, không tin thân quyến. (Thiên Tài ngộ Nhật bất Minh. Những phường lếu láo coi khinh Thánh Thân). Nếu gặp Nhật, Nguyệt miếu địa cũng bị giảm phần tốt.

7.12: Thiên Riêu, Thiên Y: Đều thuộc Thủy. Riêu chủ về cách ăn uống, tiệc tùng. Y chủ về cách trang phục , xiêm áo tề chỉnh.

Riêu, Y cư Mệnh hội cùng Hồng Loan là người luôn chú ý đến ăn mặc đúng đắn. Riêu, Y cư Miếu địa là số các nhà nghiên cứu tài năng, văn chương truyền tụng. Riêu, Y cư Mệnh lại hội với Cơ, Lương, Tả, Hữu, Bắc Sỷ, là thầy thuốc tài giỏi nổi tiếng. Nếu cùng hội Tả, Hữu, Hình, Kị, Lương Phù (Quan Phù, Trục Phù) là số thầy phù thủy cao tay. Nếu hội với Song Lộc ở Tý Ngọ là người giàu có nổi tiếng (Tỷ Phú).

Nữ Mệnh có Riêu, Hồng hội với Hoá Lộc, Dương , Đà, là nhà kinh doanh về may mặc nổi danh. Nếu Nữ Mệnh lại có Riêu, Hồng, Tấu, Vũ, Hỷ, Đào là số những người ca vũ nổi danh, gọi là cách "Đào nương thượng thặng".

7.13: Cập thiếu Dương, Thiếu Âm: Thiếu Dương thuộc Hỏa, miếu ở Tý, Ngọ. Thiếu Âm thuộc Thủy, miếu ở Mão, Dậu. Là hai khí của âm dương. Vì vậy khi Thái Dương ở Tý là "tuyệt địa" thì cần có Thiếu Âm mới đắc vị. Thái Âm ở Ngọ là "tuyệt địa" cần có Thiếu Dương mới là hợp cách. (Dương tuyệt cần có Âm để sinh, Âm tuyệt có Dương để sinh).

7.14: Cặp Trục Phù, Tử Phù: Đều thuộc Hoả, chủ yếu về bệnh tật, óm đau, Trục Phù, Tử Phù hội Thiên Cơ hay bị đau mắt; hội Thiên Cơ, Đà La hay bị bệnh về gan, ruột.

Trục Phù, Tử Phù lưu Hạng gặp Tang, Hổ, Hoả Linh, Địa Kiếp phải đề phòng nạn hoả tai.

7.15: Bộ Tứ Đức: "Thiên Đức, Nguyệt Đức, Long Đức, Phúc Đức": Thiên Đức, Nguyệt Đức thuộc Hoả; Long Đức thuộc Thủy; Phúc Đức thuộc Thổ. Thiên Đức, Nguyệt Đức là bộ Lương Đức cư Thân, Mệnh thì giảm được bệnh tật, tai nạn. Lương Đức lâm Mệnh là người nhân từ, đoan chính. Hai sao này chế được tính hoa nguyệt của Hồng Loan, Đào Hoa.

Lương Đức hội Hồng, Đào, nữ Mệnh là người duyên dáng, xinh tươi, lịch thiệp.

Cả Tứ Đức hội Thân, Mệnh là quý dù gặp nhiều hung sát tinh cũng có thể giải cứu được, không đến nỗi nguy khốn. Nếu hội thêm nhiều cát tinh thì càng tốt.

7.16: Bộ Tiểu Thiện Tinh: "Thiên Giải, Địa Giải, Giải Thân, Thiên Trù": Thiên Giải thuộc Hoả; Địa Giải thuộc Thổ; Giải Thân thuộc Mộc Thiên Trù thuộc Thổ. Là 4 sao nhỏ thuộc Phúc Thiện tinh.

Bốn sao này cư Mệnh, Thân thì gia tăng được phúc thọ, giải được hoạn nạn, là số những người bản tính phúc hậu, nhân từ. Cư cung Điện, Tài thì của cải, ruộng vườn được bền chặt.

Lưu nhị Hạng gặp được 4 sao trên, tuy nhỏ nhưng cũng góp phần giải hạn tốt.

Các Hung Sát tinh:

7.17: Cặp Kinh Dương, Đà La: Đều thuộc Kim đới Hoả.

Kinh Dương thủ Mệnh là người có tài về tư pháp, chí công vô tư.

Kinh Dương hội Hoả Lộc là nhà kinh doanh giàu có, nhiều tài sản.

Kinh Dương cư Tuất đối với người tuổi Tân; cư Thìn đối với người tuổi Ất, là cái nghiêm mực xưa, hội với cát tinh là văn chương hiển đạt. Nếu đồng cung với Thiên Hình ở Thìn, Tuất, Sửu, Mùi cũng thế.

KINH DỊCH VÀ HỆ NHỊ PHÂN

Kinh Dương hãm địa, hội Thiên Hình, Thất Sát là người làm nghề đồ tể.

Kinh Dương hãm địa hội Không Vong là số phải bôn ba, khó tránh hình khắc.

Đà La hội với Thái Tuế, Thiên Hình, Riêu, Kị ở cung Thìn, Tuất là người có ngôn từ danh thép, nói năng rành mạch, được mọi người kính nể.

Kinh Đà nhập miếu là người có văn tài lỗi lạc, số phú quý cao.

7.18: Cặp Địa Không, Địa Kiếp: Đều thuộc Hoả.

Miếu địa ở Tị, Hợi; Bình địa ở Dân, Thân. Là cặp sao hung ác nhất của Tử Vi.

Không, Kiếp thủ Mệnh là số người có tính tình hung bạo, phải bôn ba, khó thành quý hiển. Số anh hùng mà gặp Không, Kiếp thì chỉ nên ở ẩn, vì không thành công, càng đấu tranh càng rước nhiều tai vạ. Nhưng nhiều khi không thoát được, vì "Không-Kiếp" là món nợ của những người anh hùng đã sa vào nghiệp đấu tranh dành quyền lực.

Không, Kiếp nhập Miếu ở Tý, Hợi là số những người danh còn như sấm dậy. Nếu nhập Miếu ở cung Phúc Đức là có mô mã phát.

Kiếp- Không ở Tị, Hợi, đối với những người tuổi thuộc "Tứ Mộ" là Thìn, Tuất, Sửu, Mùi, là số phát to như sấm dậy, gọi cách "Phát giả như lôi" Các tuổi khác lại không được bền chặt, khi thất bại thì tan ra như mây khói, gọi là cách "Bại giả như hôi".

Mệnh có Không, Thân có Kiếp hãm địa, thì tốt đối với các tuổi Thìn, Tuất, Sửu, Mùi; còn các tuổi khác thì rất xấu, đặc biệt đối với hai tuổi thuộc Mệnh Kim và Thổ. Nếu "Mệnh Không, Thân Kiếp" lại là số hoạch phát, rất tốt, sẽ chung thân phú quý. Đối với người sinh tháng tư và tháng mười là hai tháng Tị, Hợi, thì Kiếp, Không không ảnh hưởng xấu, gọi là "Kiếp - Không vô luân".

Tử Vi, Thiên Phủ đồng cung với Không, Kiếp, là người không quyết đoán, luôn do dự làm hỏng việc, là số của vua mất ngôi, quan mất quyền.

Nếu Không, Kiếp nhập Miếu mà bị Triệt, Tuần án ngữ thì không còn nhập Miếu nữa, ví như tướng giặc không gặp thời, mất tác dụng.

7.19: Cặp Linh Tinh, Hoả Tinh: Hoả Tinh thuộc âm Hoả; Linh Tinh thuộc Hoả đới Kim. Miếu địa: Dần, Mão, Ngọ, Tuất. Là hai hung tinh.

Linh, Hoả thủ Mệnh ở Miếu địa lại bớt được tính hung ác, có thể tạo dựng được sự nghiệp vinh hiển. Linh, Hoả thủ Mệnh hãm địa là người luôn u sầu ủ dột; nếu hãm ở cung Tý, Hợi thì dễ mắc bệnh đau tim.

Linh, Hoả hội với Kinh Dương, Thiên Hình là người bị bệnh thần kinh, hay bệnh kinh phong, gân xương yếu. Hội với Thiên Riêu, Thiên Hình lại là người tâm thần bất định, hay nghĩ về chuyện ma quái.

Tử Vi và Thiên Phủ là hai sao chế được tính hung ác của Linh, Hoả, nên hễ hội với các sao này thì bớt hung. Nhưng Thiên Cơ, Thiên Lương gặp Linh, Hoả thì lại bị tối đi, trở thành hung.

Tham Lang gặp Hoả Tinh là phú ông cách. Tham Lang gặp Linh Tinh là cách "Tướng- Tướng chỉ danh", số phát về võ nghiệp.

7.20: Cặp Cô Thần, Quả Tú: Cô Thần thuộc dương Hoả; Quả Tú âm Hoả. Hai sao này hội với Cát tinh thì phù cát; hội với Hung tinh thì thành hung, gây hại. Nam ki Cô Thần, Nữ ki Quả Tú cư Mệnh. Cô Quả ở cung Quan Lộc là hợp cách. Quả, Cô hội với Quý tinh là người học thức uyên thâm, tính tình nghiêm nghị.

Cô, Quả hội với Quyền tinh là số có địa vị cao sang.

Người thuộc Mệnh Hoả hoặc Mệnh Thổ mà có cách "Vô Chính diệu", lại có Cô Quả đóng ở Thìn, Tuất, Sửu, Mùi, và Tả, Hữu, Thai Toạ hội chiếu là số vinh hiển, phú quý. Cô Quả hội Tử Phủ là cách "Vương Tướng Quả Cô", phải có thêm cát tinh phù trợ mới tốt.

Quả Cô hội Vũ Khúc là số sát phu, khắc tử, con cái bất hiếu, tối kỵ nữ Mệnh.

Sáu Bại Tinh: Khốc-Hư; Tang-Hổ-Song-Hạo:

7.21: Cặp Thiên Khốc, Thiên Hư: Khốc thuộc dương Kim; Hư thuộc âm Thổ.

Hai sao này chủ về lo buồn, thương nhớ; Miếu địa ở Tý, Ngọ.

Khốc Hư thủ Mệnh, miếu địa là số người phát muộn, tuổi trẻ dễ thất bại, nhiều chuyện buồn; phải trên năm mươi tuổi mới tốt.

KINH DỊCH VÀ HỆ NHỊ PHÂN

Khốc Hư hội ở Tý, Ngọ miếu địa, cùng với cát tinh là số anh hùng, danh tiếng cao. Khốc Hư hội Hoa Cái, Hoá Quyền ở Mão, Dậu là đạt cách "Khốc-Quyền minh danh vu thế", số người có công danh được sử sách lưu truyền.

Khốc Hư thủ Mệnh nơi hãm địa là người có vảnh mắt hay bị thâm đen, trí nhớ kém, hình khắc lục thân. Nói chung Khốc Hư hãm địa thì hình thương, sâu muộn, gia trạch tổn hại.

7.22: Cặp Tang Môn, Bạch Hổ: Tang Môn thuộc Mộc; Bạch Hổ thuộc Kim. Miếu địa ở Mão, Dậu,; Vương địa ở Dần, Thân. Là hai bại tinh chủ về hình thương, tai nạn, bệnh tật. Tang-Hổ ở hãm địa chủ về phá bại tài sản, công danh; nếu Nhị Hạng mà gặp thì có chuyện đau buồn. Phụ nữ sinh đẻ mà gặp Tang-Hổ hội Lưu Hà thì khó tránh mổ xẻ. Tang Môn cư Mão như hiệu lệnh treo trước cửa nhà trời.

Bạch Hổ cư Dậu (chính Tây) là cách "Hổ khiêu Tây phương" là Hổ đã no về hang nghỉ. Bạch Hổ thuộc Kim cư Kim phương (tức cung Dậu) là nơi xa xôi, không ai đặt chân đến. (ý muốn nói Hổ không còn hung dữ như lúc đói).

Tang-Hổ miếu địa nhập Mệnh là cách "Tứ phương còn phục anh hùng", số của người văn võ song toàn, lập nên nghiệp lớn.

Tang-Hổ lâm Mệnh là người có vẻ mặt u buồn, hay bị các chứng huyết áp, đờm nhiệt, bệnh ruột già, bệnh phổi. Hội với Dương, Đà thì dễ bị bệnh phong thấp.

Tang -Hổ hội với Đường Phù, Tấu Thư là "Hổ mang hòm sắc" tượng trưng cho văn tài, bằng cấp.

Tang-Hổ hội với Long Trì, Phương Các, Hoa Cái, thành bộ Tứ Linh có thể trấn áp được tai họa, hung tinh. Nếu lưu Hạng mà gặp Tứ Linh thì có thể giải được tai họa.

Hôn nhân, thi cử, cầu công danh mà gặp Tứ Linh là đặc cách.

Tang - Hổ hội với Hình, Hư thì tuy "miếu hãm" mà đánh giá tốt hay xấu.

7.23: Cặp Song Hao: Đại Hao. Tiểu Hao: Hai sao này thuộc Thủy; Miếu địa ở Mão, Dậu, Vương địa ở Tý, Ngọ. Chủ về sự hao tổn. Trong cơ thể Song Hao là cái mũi; cho nên người có Song Hao cư

Mệnh thương có mũi hếch. Nếu gặp phải hãm địa thì người bé nhỏ, thích cờ bạc, rượu chè.

Song Hao lâm Mệnh hay Quan, miếu địa (Mão, Dậu) thì như Văn tinh, số người thông minh, nhanh nhẹn, tháo vát, làm nên. Nếu Song Hao lâm Mệnh mà lại hội với Mã, Riêu là số kẻ hoang toàng, chỉ ăn chơi, phá hoại tổ nghiệp.

Song Hao cư Quan Lộc đặc cách hơn cư Mệnh, Thân.

Song Hao ở Mão Dậu là thế "chúng thủy triều đông", rất tốt, số được nhiều người ngưỡng mộ, phú quý cao.

7.24: Cặp Thiên La, Địa Vong: Là hai hung tinh chòm đóng ở hai cung Thìn, Tuất. Hai cung này được coi như "lưới trời, rào đất", các sao tốt rơi vào đều giảm tác dụng, nếu không có các sao hóa giải đi kèm. Nếu Tử Vi, Thiên Tướng ở hai cung Thìn, Tuất, mà không gặp Hung tinh nhập miếu để phá La Vong thì Tử, Tướng cũng trở thành vô dụng, vì đã mắc vào "lưới trời, rào đất". Vì vậy cần phải có Thiên Hình hay Kinh Dương hoặc hung tinh khác nhập miếu đi kèm Tử Tướng thì hai sao này mới thoát, để phát huy tác dụng.

7.25: Cặp Thiên Thương, Thiên Sứ: Thiên Thương thuộc dương Thủy; Thiên Sứ thuộc âm Thủy. Là hai hung tinh chủ về sự hao tán, tai nạn, bệnh tật. Thiên Thương hãm ở Thìn, Mùi; Thiên Sứ hãm ở Sửu, Tuất.

Thương, Sứ lưu Nhị Han, thì xuất hành phải đề phòng tai nạn, có chuyện lo buồn. Hội với Thái Tuế, Dương, Đà hãm địa, thường bị hao tán, thị phi khẩu thiệt, kiện tụng. Nếu hội với Song Hao, Tang, Hồ là số người bị bằng hữu ly tán, thuộc hạ dễ bỏ đi, súc vật nuôi dễ bị chết.

7.26 : Cặp Phá Toái, Kiếp Sát : Phá Toái thuộc Thủy; Kiếp Sát thuộc Hỏa. Là hai hung tinh : Phá Toái chủ phá bại, hao tán tài sản; Kiếp Sát chủ hình thương, tai nạn, mổ xẻ. Là hai sao nhỏ nhưng là phụ tá đắc lực cho bốn hung tinh: Kiếp, Không, Linh, Hoả, làm tăng sức phá hoại của chúng.

Phá Toái, Kiếp Sát hội với Thất Sát, Phá Quân, lại thêm Đà La, Hóa Lộc, là người làm nghề đánh bắt (cá) hay nghề đồ tể phát đạt.

Lưu Han có Phá, Kiếp hội với Hỏa Tinh, Tang, Hồ chủ cháy nhà hay tai họa hình thương. Lưu Han lúc tuổi già là chỉ sự ốm đau,

KINH DỊCH VÀ HỆ NHỊ PHÂN

chết chóc, tang ma.

Nữ Mệnh lưu Hạn khi chữa đẽ khó tránh được mổ xẻ.

Các sao đứng lẻ:

7.27: Thiên Hình: thuộc Hỏa, Miếu địa là Dần, Mão, Dậu, Tuất. Là hung tinh, chủ hình thương, tai nạn. Nhưng Thiên Hình miếu địa trở thành Hỷ Thân; hội với Văn Tinh trở thành người học hành thành đạt.

Thiên Hình thủ Mệnh là người lùn thấp, lưng ngắn, tính nết cục cằn, thô lỗ.

Thiên Hình hội Tướng, Ân, Bình, là người võ nghiệp lừng lẫy, quan coi giữ biên cương. Hội với Liêm Trinh thì khó tránh được hình ngục.

Thiên Hình hãm địa hội cùng sát tinh chủ về tai nạn, hình thương.

7.28: Thiên Không: thuộc Hỏa, Miếu, Vượng ở Tị, Ngọ, Dần, Mão. Là hung tinh, chủ về sự đổ vỡ. Mệnh có Tam Không thủ chiếu, là cách cơ nghiệp bị đổ vỡ, số phải làm nhà nhiều lần.

Mệnh ngộ Thiên Không là số người lận đận trong học tập, thi cử, đường công danh nhiều phần trắc trở.

Thiên Không hội Đào Hoa là người tuy có hiểu biết, mưu cơ, nhưng cơ nghiệp nửa đường bị đổ vỡ, gọi là cách "Bán thiên chiết xỉ", như chim đang bay lưng trời bị gãy cánh.

7.29: Tràng Sinh: thuộc Thủy. Hội với vòng Lộc Tồn, Thái Tuế để chỉ sự thịnh suy của bản thân cùng vợ con và các thành viên khác trong gia đình.

Tràng Sinh hợp cách lại hội với cát tinh là gia đình yên vui, thăng tiến, con cháu phúc lộc lâu bền. Hội với Tham Lang là hợp cách nhất, chủ về Phúc, Lộc, Thọ.

Tràng Sinh hội Không Vong và sát tinh thì gia đình tổn hại, gặp tai biến, hiếm muộn con (xem thêm vòng Tràng Sinh ở trên).

7.30: Điếu Khách: thuộc Kim; chủ về ngôn luận, văn chương, thơ phú.

Mã - Khốc - Khách lâm Mệnh, ví như ngựa có đủ yên cương, vòng nhạc treo cổ, là số người có học vấn cao, có tài hùng biện, giỏi

về ngoại giao.

Điều Khách hội Song Hao, Tang, Hồ là bộ bại tinh, chủ sự phá hoại gia sản, bệnh tật, hình thương.

7.31: Tướng Quân: thuộc Mộc; chủ về lòng can đảm, nghi vệ, binh quyền.

Mệnh hay Quan Lộc có Tướng Quân, Thiên Tướng đóng giữ là cách "Lương Tướng" (xuất tướng, nhập tướng) là số người phát về binh nghiệp. (Lương Tướng mà một thủ Mệnh, một ở cung Quan hay cung Thiên Di thì hợp cách hơn lương Tướng đồng cung).

Tướng Quân hội với Bình, Hình, Ân là võ công hiển hách.

7.32: Quan Phù: thuộc Hỏa; chủ thông minh, cơ mưu, quyền bính.

Quan Phù hội với Thái Tuế, Tuế Phá hoặc hội Cơ, Lương, Tang, Hồ, Hình ở miếu địa thì tăng thêm hiệu lực tốt đẹp.

Quan Phù hội với Tuế, Đà, Hình, Kị nơi hãm địa thì số khó tránh hình ngục.

7.33: Đẩu Quân: thuộc Hỏa; là sao Nguyệt Tướng, gần giống Phục Binh, Hóa Kị. Hội với Cát tinh miếu vượng thì tăng thêm tính uy nghi, nghiêm cẩn.

Hội với Hung tinh hãm địa thì như Phục Binh, Hóa Kị, tăng thêm tính gian hiểm, thị phi và hay gây gổ.

Đẩu Quân cư Quan Lộc, Tài Bạch là hợp cách, số giữ được của lâu bền.

7.34: Cặp sao đặc biệt 'Tuần Không, Triệt Lộ' (còn gọi chung là Không Vong): Hai sao này tuy rất quan trọng nhưng ít sách nói rõ. Theo sách "Tứ Vi nghiệm lý" của tác giả Thiên Lương thì:

• Triệt Lô (hay Triệt Lô Không Vong) an theo hàng Can của tuổi, đóng ở giáp biên hai cung Địa bàn, cứ hai tuổi Thiên Can thì có chung một vị trí của Triệt:

- Tuổi Giáp - Kỷ, Triệt đóng ở giáp biên Thân Dậu;
- Tuổi Ất - Canh, Triệt đóng ở giáp biên Ngọ Mùi;
- Tuổi Bính - Tân, Triệt đóng ở giáp biên Thìn Tị;
- Tuổi Đinh - Nhâm, Triệt đóng ở giáp biên Dần Mão;
- Tuổi Mậu - Quý, Triệt đóng ở giáp biên Tý Sửu.

KINH DỊCH VÀ HỆ NHỊ PHÂN

Như vậy là ở hai cung Tuất Hợi không có Triệt đóng. (xem hình vẽ dưới)

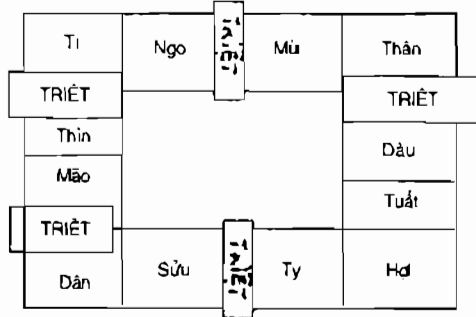

Ví dụ: Tuổi Giáp - Kỷ, Triệt đóng ở biên hai cung Thân - Dậu, là ranh giới giữa hai cung âm dương, cũng là ranh giới giữa hai tuổi Giáp (dương) và tuổi Kỷ (âm). Triệt Lộ đóng ở đó có nghĩa là chặn đứng lại, đóng chặt cửa đối với những tác hại của các hung tinh, theo chiều thuận đối với tuổi Dương Nam, Âm Nữ; và chiều nghịch đối với tuổi Âm Nam, Dương Nữ. Vì thế mà tất cả những hung sát tinh từ Tam hợp chiếu vào vùng đã bị Triệt đóng giữ đều không còn hiệu lực (Tam phương xung sát hạnh nhất Triệt nhi khả bằng), giống như cửa đã bị đóng chặt thì phường trộm cướp chỉ có thể đứng bên ngoài.

* Còn Tuần Không (Hay Tuần Trung Không Vong) thì đóng đủ cả 6 cặp giáp biên của 12 cung địa bàn. Mỗi vị trí đều là cuối của con Giáp trên và đầu con Giáp dưới. Ví dụ tuổi Giáp Ngọ thì Tuần đóng ở biên 2 cung Thìn - Tị, tức là cuối Giáp Ngọ và đầu Giáp Thìn. Như vậy Tuần không là cái cầu nối giữa hai con Giáp, mọi việc đến cầu nối là phải đi chậm lại. Nếu Triệt lộ ví như cái hãm trước của cỗ xe thì Tuần trung là cái hãm sau của cỗ xe ấy.

Tuần và Triệt đều có nghĩa là "không", nhưng cái Không của Triệt là phá tan nát thành không; còn cái Không của Tuần là kìm hãm lại, không cho phép đến nhanh, nên trước mắt là "không".

Nếu Tuần, Triệt đóng ở Mệnh thì phải phân biệt tuổi âm dương để biết mức độ ảnh hưởng nặng nhẹ. Tuổi dương theo chiều thuận đến cung dương có Triệt đóng; tuổi âm theo chiều nghịch đến cung âm có Triệt đóng. Như vậy những cung phía sau Triệt là những cung đã đi qua không bị ảnh hưởng; còn những cung phía trước là những cung bị Triệt chặn ngang, phải chịu ảnh hưởng.

Nếu Mệnh bị Triệt đóng thì tuổi niên thiếu gặp nhiều khó khăn, trắc trở.

Nếu Mệnh bị Tuần đóng thì khi trưởng thành hay bị kìm hãm khi bắt tay vào công việc, khó thành sự nghiệp.

Nếu Mệnh bị cả Tuần lẫn Triệt thì cuộc đời sẽ có nhiều vất vả long đong (Tuần Triệt đồng cung không phải là trường hợp phá nhau).

Trường hợp Tuần - Triệt phá nhau:

* Mệnh chỉ có Tuần hay Triệt đóng, khi lưu Đại Hạn lại gặp Tuần hay Triệt, là cái nọ phá gỡ cái kia nên đương sự được bình an vô sự.

* Thân bị Triệt đóng, nếu gặp Tuần sớm quá sẽ không hóa giải nổi, phải đến các hạn từ 30 tuổi trở lên mà gặp Tuần mới tránh khỏi tác hại của Triệt.

* Mệnh, Thân bị cả Tuần lẫn Triệt đóng, là không có tháo gỡ, xấu. Ngay đến Đại vận Tam hợp tuổi thì ảnh hưởng tốt cũng chỉ còn 50%.

* Người tuổi dương mà Mệnh đóng ở cung âm, hay ngược lại, người tuổi âm mà Mệnh đóng ở cung dương, có Tuần hay Triệt giữ, đến Đại Vận lại gặp Tuần hay Triệt là số gặp thời vận tốt mở ra hai lần chậm chậm ở hai cung đại hạn nằm hai bên Tuần hay Triệt đóng.

Đến đây chúng ta đã nghiên cứu những nét cơ bản của phương pháp lấy số và giải đoán một lá số Tử Vi. Các tình huống tóm lược trên chỉ là những trường hợp hết sức giản lược, còn trong thực tế thì có quá nhiều sự phức tạp khác nhau do các tương tác của 110 sao trong 12 cung số gây nên, như hàng triệu các thế cờ, đến nỗi không một nhà giải đoán nào, dù có trí nhớ như thần cũng không thể nhớ hết. Đến Trần Đoàn, người sáng tạo ra môn này cũng thế, ông không thể nhớ nổi. Vì vậy trong cuốn sách ông viết ra đầu tiên "Tử Vi Đẩu số toàn thư" còn lưu lại, phần lý thuyết rất ngắn gọn, riêng phần giải đoán, ông đã phải nêu ra tới 120 bản số Tử Vi khác nhau của các danh nhân xưa về đủ các mặt hoạt động, cho đến những người bình thường, kẻ yếu vong hay người cô phụ, để độc giả có thể nghiên cứu tự tìm ra cách giải đoán hay. Trong những trang đầu

KINH DỊCH VÀ HỆ NHỊ PHÂN

chúng ta đã biết là đối với mọi khoa dự báo, người giải đoán còn phải tùy từng trường hợp cụ thể, tùy từng con người cụ thể, tùy từng thời gian lịch sử cụ thể, mà có cách giải đoán khác nhau thì mới linh nghiệm. Trong ba cái "tùy" ấy thì cái "tùy người" là rất quan trọng. Cùng một lá số gần giống nhau về thể cách các sao, nhưng đối với một kẻ vô lại thì Mệnh Vận bao giờ cũng khác những bậc hiền nhân hay những anh hùng thao lược. Do đó việc giải đoán Tử Vi không phải chỉ đòi hỏi khả năng thuộc các thể tương tác khác nhau của sao và sự vận dụng linh hoạt tài tình theo các tình huống, mà còn phải tinh thông môn "Tâm lý nhân cách" để vận dụng vào từng con người. Như ta đã biết, môn này lại liên quan chặt chẽ đến khoa "Nhân Tướng học", vì vậy những người giỏi giải đoán các môn số Hà Lạc và Tử Vi cũng là những người rất giỏi về môn Nhân Tướng. Họ có thể xem sắc thái hiện trên nét mặt, cử chỉ, lời nói của con người mà đoán rất trúng tính cách bên trong của người đó. Rồi căn cứ vào lá Số họ có thể dự báo rất chính xác mệnh vận của người xem. Dưới đây là các lá số của những danh nhân trong lịch sử mà ngày sinh, tháng đẻ đã được sử sách ghi nhận, trích dẫn để chúng ta tiện có tài liệu tham khảo.

A- Các lá Số của một vài nhân vật lịch sử Trung Quốc trong sách "Tử Vi Đẩu Số toàn thư" của Trần Đoàn: (Trong mỗi lá số, tác giả chỉ ghi một số sao, không ghi hết và chỉ tóm tắt một vài điểm chính, còn phần lớn để chúng ta tự đánh giá lấy):

1- Lá số của Không Trọng Ni (tức Không Tử) (Số 1): Sinh giờ Tý, ngày mồng 1 tháng 11 năm Canh Tuất. Dương nam - Thô Ngũ Cục. Mất ngày mồng 2 tháng tư năm Nhâm Tuất, lúc 73 tuổi. Văn chương quán thế. Năm 61 tuổi, bị tuyệt lương tại nước Trần, tuổi có Không, Kiếp gặp Thiên Thương. Năm 73 tuổi, tiểu hạn ở Thiên Lương, Thái Tuế nhập Địa Vong, năm qua đời.

2- Lá số của Lý Thái Bạch (Thi sỹ đời Đường): Sinh giờ Ngọ, ngày mồng 10 tháng 11 năm Bính Thìn. Dương Nam - Thủy Nhị Cục. Mất ngày mồng 7 tháng tư, năm Mậu Tuất, lúc 43 tuổi. Văn chương lỗi lạc, Quyền, Lộc cùng Tả, Hữu gia hội, phú quý trọn đời, nhưng Không, Kiếp tại Mệnh nên tuổi thọ kém. Đại, Tiểu hạn có Thiên La, Địa Vong là hung vận.

Tử vi Đẩu số của Trần Đoàn

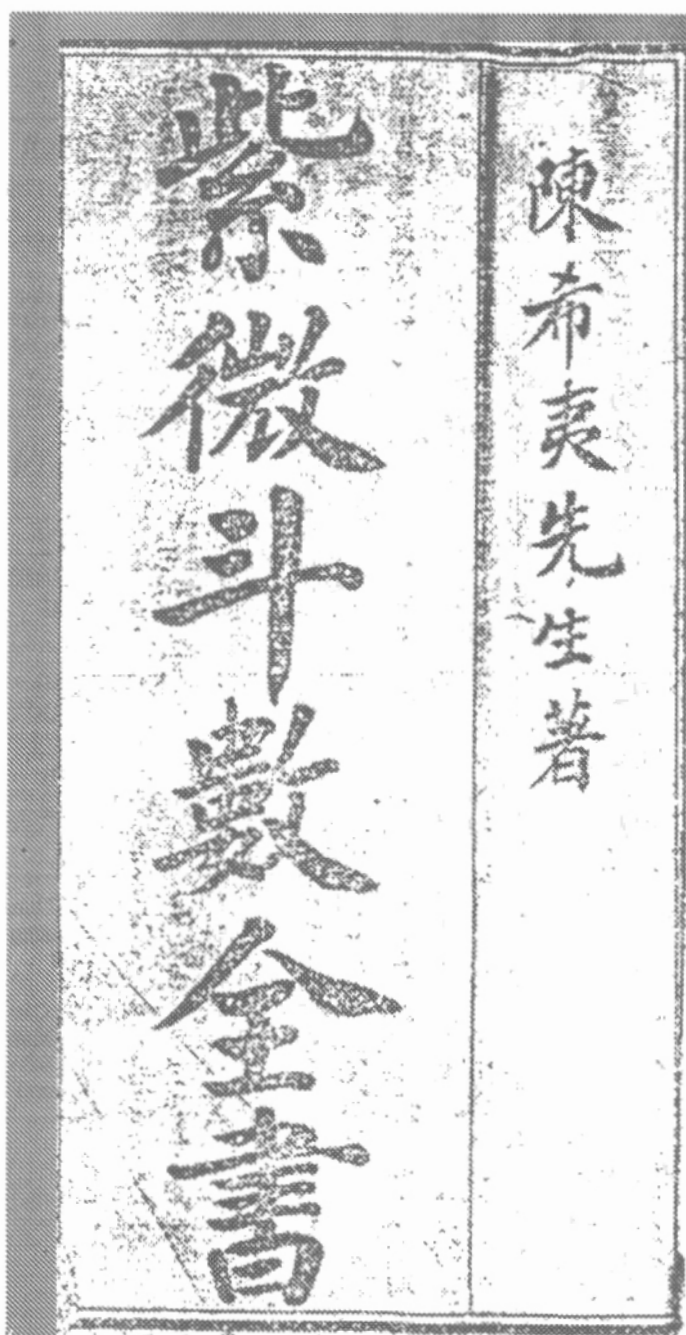

1- Lá số của Đức Khổng Tử

命 尼 仲 孔

武破 曲軍天 權傷	太陽 祿	天 刑 天 府 天 使 大 限	天 祿 天 馬 天 荒 天 院
大奴 耗僕 絕	伏 兵 遷 移	胎 官 府 疾 厄 養	博 財 長 士 帛 生
天 同 曲 伏 限 病 符	壬 戌 年 七 十 三 歲 四 月 初 二 故	陽 男 庚 戌 年 十 一 月 初 一 子 時 生	擊 羊 微 象 力 子 士 女 沐
鈴 星	土 五 局	太 巨 文 陽 昌	夫 魁 妻 龍
龍 左 池 輔 台	大 天 星 魁 貞 殺	鳳 八 天 座 古 梁 河 岳	地 天 劫 府 梁
飛 福 廉 德 病	妻 父 衰 書 母	將 命 身 軍 官 官 帝	小 兄 耗 弟 臨
生 太 人 有 忌 故	歲 小 入 限 地 天 傷 在 網 傷	逢 天 有 劫 空 七 十 二	文 章 冠 世 一 世

Số 1

Nô Vũ Khúc Phá Quân Hóa Quyên Thiên Thương Đại Hao Tuyệt	Di Thái Dương Hóa Lộc Phục Bình Bạch Hồ Thai	Ach Thiên Phủ Thiên Đức Quan Phủ Đại Hạn Thiên Hình Thiên Sứ Đà La Đương	Tài Thái Âm Thiên Cơ Lộc Tôn - Bác sỹ Thiên Mã Thiên Khốc Điều Khách Tràng Sinh
Quan Thiên Động Văn Khúc Hóa Khoa Bệnh Phủ Mộ Tiểu Hạn	Đức Khổng Tử Sinh giờ Tý Ngày 1-11 năm Canh Tuất		Tử Tử Vi Tham Lang Lục Sĩ Kính Dương Mộc Dục
Diên Hỷ Thần Linh Tinh Tử	Dương Nam Thổ Ngũ Cục Mất ngày 2/4 năm Nhâm Tuất, lúc 73 Tuổi		Thê Cư Môn Thiên Tài Thiên Thọ Văn Khúc Thanh Long Quan Đới
Phúc Long Trì Tả Phụ Tam Thai Phúc Đức Phi Liêm Bệnh	Phu Liêm Trinh Thất Sát Thiên Quý Hoà Tinh Tấu Thư Suy	Mệnh-Thân Thiên Lương Hữu Bật Bất Toạ Phượng Các Đầu Quân Tang Môn Đế Vương	Huynh Thiên Tướng Thiên Lộc Địa Kiếp Tiểu Hao Lâm Quan

Chú thích: Lá số của Không Tử trong sách "Tứ Vi Đẩu Số Toàn Thư" quá đơn giản, nên chúng tôi tham khảo thêm cách giải đoán lá số của Ngài trong sách "Tứ Vi Nghiệm Lý" của Thiên Lương. Theo Tác giả trên thì Thiên Lương thủ Mệnh đối với người tuổi Canh Tuất, Thân Mệnh đồng cung ở Tý là số của người có sứ mạng lo lắng cho đời nhưng không được toại nguyện (vì là vị trí có Tang Môn).

Thiên Lương ở Tý như một cây đại thụ bông bênh biển cả, mặc dầu ngài có đủ Bát, Toạ, Phụng Các hội với Mã, Khốc, Khách, Thái Âm, Văn Khúc, Hoá Khoa. Nhưng như số phạm an bài, Mệnh ngài lại có sự hội ngộ với Thiên Đồng ở cung Thìn (Quan) cùng Bệnh Phù nên ngài phải trôi nổi nay đây mai đó, đem hết sức mình cống hiến nhưng cũng không được trọng dụng. Vị trí Tang Môn không cho ngài yên ổn làm việc, luôn luôn bị ngăn cản, gây bất mãn. Ngay ở Đại Vận 25 đến 34 tuổi (Dần), là giai đoạn ngài đắc thời, nổi tiếng vì xuất thân ra làm qua, nhưng chỉ được vài năm, ngài lại muốn gặp vị danh sư đương thời là Lão Tử ở Kinh đô nhà Chu là Lạc Dương, nơi có thư viện to lớn và môi trường văn hoá phong phú, nên ngài đã không tiếc mà rời bỏ ngay địa vị quan trường đang phát triển để ra đi. Phải chăng do số mệnh xui khiến?

Thân Mệnh của ngài đóng ở vị trí Thân Tý Thìn (khác Dân Ngọ Tuất) là vị trí của người đạt ý muốn, để lại tiếng thơm trên đời là bậc "vạn thế sư" (người thầy của muôn thủa). Đến tuổi bước vào cung Ngọ (Thiên Di) cùng với Thái Dương hội Phục Binh, Bạch Hổ, cũng là năm ngài đã 73 tuổi, kết thúc cuộc đời và sự nghiệp của một người thầy để lại tiếng thơm muôn đời cho hậu thế.

2. Lá số của Thi sĩ đời Đường - Lý Thái Bạch

李太白命			
天稔 機存 地劫 命垣	天紫 刑微 羊胎 力母 士	福青 德龍 養生	破軍 田小 宅耗 長生
八陀 座羅 小限	戊戌年 四十三 歲四 月初 七故	丙辰年 十一 月初 十日 午時 生	天鉞 將軍 沐祿
太天 陽梁 妻伏 妾兵	水二 局	三台 星曲 大限 天德 奴僕 冠	天魁 陰
天火 災星 曲相	右左 弼輔 同門 祿	貪狼 天使 旺	飛廉 遷移 臨
子大 女耗 地	財帛 病符 在命 垣壽 不長	喜厄 神	李生 白文 華權 祿稱
地羅 網是 以凶	久大 小二 限天	終身 只奈 空劫	天魁 文華 權祿 稱

Số 2:

Mệnh-Thân Thiên Cơ Lộc Tôn Bác Sỹ Thiên Không Địa Kiếp Tuyệt	Phu Tỷ Vi Kính Dương Thiên Hình Lực Sĩ Thái.	Phúc Thanh Long Dưỡng	Diễn Phá Quân Tiểu Hao Tràng Sinh
Huỳnh Thất Sát Văn Xương Hóa Khoa Bát Toa Quan Phủ Đà La Tiểu Hạn La Mộ	Lý Thái Bạch Sinh giờ Ngọ Ngày 10-11 năm Bính Thìn		Quan Tướng Quân Thiên Việt Mộc Dục
Thê Thái Dương Thiên Lương Phục Bình Tử	Dương Nam Thủy Nhị Cúc Mất ngày 7/4 năm Mậu Tuất, lúc 43 Tuổi		Nô Thiên Phủ Liên Trính Văn Khúc Tam Thai Tấu Thư Hoá Kị-Võng Đại Hạn-Thiên Hư Thiên Thương Tuế Phá
Phúc Thiên Tướng Vũ Khúc Hoả Tinh Thiên Khốc Đại Hao Bệnh	Tài Cự Môn Thiên Đổng Tả Phủ Hữu Bát Hoá Lộc Bệnh Phu Suy	Tật Tham Lang Hỷ Thần Thiên Sĩ Đề Vượng	Di Thái Âm Thiên Khôi Phi Liêm Lâm Quan

3- Lá số của Bạch Cư Di (Thi sĩ đời Đường):

Mệnh có Nhật, Nguyệt đồng cung: Thân có Xương, Khúc đóng giữ, số giàu sang. Nhưng Mệnh gặp Hoá Kị, Thiên Khốc nên tuổi thọ không được lâu dài. Đại Hạn gặp Đà La, Thiên Không; Tiểu Hạn gặp Kinh Dương, Tử là xấu. Chết năm 52 tuổi.

Số 3

<p style="text-align: center;"><u>Thê</u></p> <p>Thiên Đồng Thiên Mã Thiên Hư Phúc Bình</p> <p style="text-align: center;">Bệnh</p>	<p style="text-align: center;"><u>Huynh</u></p> <p>Thiên Phủ Vũ Khúc</p> <p>Tả Phu Bại Toa</p> <p style="text-align: right;">Đại Hao</p> <p style="text-align: center;">Suy</p>	<p style="text-align: center;"><u>Mệnh</u></p> <p>Thái Âm Thái Dương Thiên Khốc Hóa Kỵ Bệnh Phủ Đế Vương</p>	<p style="text-align: center;"><u>Phu</u></p> <p>Thiên Lương Hữu Bật Tam Thai Hỷ Thần</p> <p style="text-align: right;">Địa Kiếp Lâm Quan</p>
<p style="text-align: center;"><u>Tử</u></p> <p>Phá Quân Kinh Dương Quan Phủ</p> <p style="text-align: center;"><u>Tiểu Hạn</u></p> <p>Tử</p>	<p><u>Bạch Cư Di</u> <u>Sinh giờ Dậu ngày 27-3</u> <u>Năm : Ất Hợi</u></p>		<p style="text-align: center;"><u>Phúc</u></p> <p>Cự Môn Thiên Cơ Hóa Lộc Đẩu Quân Hoả Tinh Phi Liêm Quan Đới</p>
<p style="text-align: center;"><u>Tài</u></p> <p>Lộc Tồn Bác Sĩ Long Trì Thiên Trù Mộ</p>	<p><u>Dương Nam</u> <u>Mộc Tam Cục</u> <u>Mất ngày mùng 5, tháng 2,</u> <u>năm Bính Dần, lúc</u> <u>52 tuổi</u></p>		<p style="text-align: center;"><u>Diễn</u></p> <p>Tử Vi Hỏa Khoa Tấu Thư</p> <p style="text-align: right;">Linh Tinh Thiên Hình Mộc Dục</p>
<p style="text-align: center;"><u>Bệnh</u></p> <p>Liêm Trinh Lực Sĩ Đà La Thái Tuế <u>Đại Hạn</u> Thiên Không Thiên Sứ Tuyệt</p>	<p style="text-align: center;"><u>Di - Thân</u></p> <p>Văn Xương Văn Khúc Thanh Long</p> <p style="text-align: center;">Thai</p>	<p style="text-align: center;"><u>Nô</u></p> <p>Thất Sát Thiên Quý Thiên Thương Đại Hao Dương</p>	<p style="text-align: center;"><u>Quan</u></p> <p>Thiên Lộc Phượng Các Thiên Hình Hóa Kị</p> <p style="text-align: right;">Trương Sinh</p>

KINH DỊCH VÀ HỆ NHỊ PHÂN

4- **Lá số của Khổng Minh (Thời Tam Quốc):** Sinh giờ Tuất, ngày mồng 10, tháng tư, năm Tân Dậu. Dương Nam, Kim Tứ Cục. Mất ngày 25 tháng 8 năm Giáp Dần. Thọ 54 tuổi. Mệnh có Tả Hữu gặp Nhật, Nguyệt đắc địa, thành Thế "Minh châu lương chiếu", số một đời phú quý, đa tài, nhiều năng lực. Năm 54 tuổi gặp Đại Hạn: Thái Tuế, Thiên Thương, Hoá Kị, Đại Hao, Lưu Kinh, Đà, tất chết.

Số 4

<u>Thê</u>	<u>Bào</u>	<u>Mệnh</u>	<u>Phu</u>
<u>Thiên Cơ</u> Tương Quân Quốc Ân Thiên Phúc Vượng Bạch Hổ Phá Toái Hoả Tinh Trường sinh	<u>Tử Vi</u> Thiên Khôi Thiên Đức Phúc Đức Thiên Quý Hồng Loan Đào Hoa Tiểu Hao Dương	Tả Phù Hữu Bát Thanh Long Điêu Khách Quả Tu Thai	<u>Phá Quân</u> Ân Quang Lục Sĩ Đà La Trực Phù Linh Tinh Tuyệt
<u>Tử</u> Thất Sát Thiên Tài Tam Thai Thiên Riêu Tấu Thư Long Đức Mộc Dục	<u>Khổng Minh</u> <u>Sinh giờ Tuất</u> <u>mồng 10/4</u> <u>Năm Tân Dậu</u> <u>Âm Nam - Kim</u> <u>Tứ Cục</u> <u>Mất ngày 2,</u> <u>tháng 8 Năm</u> <u>Giáp Dần</u> <u>(Thọ 54 tuổi)</u>		<u>Phúc</u> Lộc Tôn Bác sĩ Thiên Quan Thái Tuế Thiên Khốc Địa Kiếp Mộ
<u>Tài-Thân</u> <u>Thái Dương</u> <u>Thiên Lương</u> <u>Hỏa Quyền</u> Phi Liêm Hào Tinh Thiên Hư Tuế Phá			<u>Điện</u> <u>Thiên Phủ</u> <u>Liêm Trinh</u> Bát Toa Linh Tinh Kinh Dương Quan Phù Tử
<u>Tat</u> Thiên Tướng <u>Thiên Cơ</u> <u>Vũ Khúc</u> Văn Khúc Hỉ Thần Thiên Sứ <u>Thái Tuế</u> Lâm Quan	<u>Di</u> <u>Cự Môn</u> <u>Thiên Đồng</u> Long Trì Phượng Các Hỏa Lộc Thiên Không Bệnh Phù Đả Vương	<u>Nô</u> <u>Tham Lang</u> Thiên Âm - <u>Hoá Kị</u> Văn Xương <u>Tiểu Hạn</u> Thiên Hình Thiên Thương Đại Hao Suy	<u>Quan</u> <u>Thái Âm</u> Thiên Mã Phục Binh Cổ Thần Tang Môn Bệnh

Chú thích: Do lá số bản chữ Hán trong sách của Trần Đoàn viết, an sao quá đơn giản (xem bản sao bên cạnh), nên chúng tôi có tham khảo thêm lá số trong sách "Tử Vi Nghiệm Lý" của Thiên Lương.

Theo tác giả Thiên Lương, Khổng Minh tuổi Tân Dậu mà Mệnh đóng ở Mùi, Thân ở Mão là hai vị trí của người không được toại nguyện.

Mệnh "Vô chính diệu" (không có sao chính), nhưng Tá Hữu nhập Mệnh, lại hội với Thanh Long, Thai là số của người thông minh quán chúng, tài năng lỗi lạc. Thân có Thiên Lương hội Thái Dương đắc địa là vị trí của những bậc nguyên thủ quốc gia, đảm nhận những việc quân quốc trọng sự. Tuy có tài năng xuất chúng nhưng Thân ông ở Mão (Tuế Phá) là định mệnh không cho phép ông hoàn thành ước nguyện, nên tuy đã phò Lưu Bị tay không chia ba thiên hạ, nhưng cuối cùng cũng không thể khôi phục được nhà Hán.

Đó là số của ba vị trí Hợi, Mão, Mùi. Đối với tuổi Tị, Dậu, Sửu, không cho phép ông đắc chí. Nếu là người thường thì rất dễ làm càn, làm bậy. Ông đã muốn chiến thắng cả định mệnh, thay đổi cơ trời, nhưng không thành. Cha con Tư Mã Ý lúc sắp bị ông thiêu cháy trong một trận hoả công do chính ông tạo ra thì trời lại đổ mưa như trút nước, đối phương nhờ đó mà sống sót, làm cho kế hoạch như thần của ông cũng không thể thắng nổi ý trời. Khổng Minh là một con người có tài năng và đạo đức lừng danh nhưng không thắng nổi số mệnh.

KINH DỊCH VÀ HỆ NHỊ PHÂN

5- Lá số Trang Nguyên xưa: (trong sách của Trần Đoàn, chỉ an sao, còn lời giải quá đơn giản, vì vậy các lá số dưới đây có tham khảo thêm sách "Từ Vi áo bí biện chứng học" của Hà Lạc Dã Phu-Việt Viêm Từ):

Số 5

<p><u>Quan - Thân</u> <u>Thái Âm</u> Đà La Bát Tọa Phương Các Thái Tuế Lục Sĩ</p>	<p><u>Nô</u> <u>Tham Lang</u> Đào Hoa Hoá Quyền Lộc Tồn Thiên Không Linh Tinh</p>	<p><u>Di</u> <u>Thiên Đồng</u> <u>Cự Môn</u> Tang Môn Kinh Dương Quan Phủ Địa Kiếp</p>	<p><u>Tật</u> <u>Vũ Khúc</u> <u>Thiên Tướng</u> Hóa Lộc Thiên Việt Thiểu Âm Phục Bình Đế Vương TRIỆT</p>
<p><u>Diễn</u> <u>Thiên Phủ</u> <u>Liêm Trinh</u> Thiên Hỷ Trục Phủ Thsanh Long Mộ</p>	<p><u>Số Trang Nguyên</u> <u>Tuổi Kỷ Tỵ</u> <u>Sinh giờ Thân ngày 23/</u> <u>năm Kỷ Tỵ</u> <u>Âm Nam - Mộc Mệnh</u> <u>Thủy Nhị Cục</u></p>		<p><u>Tài</u> <u>Thái Dương</u> <u>Thiên Lương</u> Hóa Khoa Tam Thai Thiên Quan Long Trì Đại Hao</p>
<p><u>Phúc</u> Hữu Bát Thiên Quý Điều Khách Tiểu Hao Địa Không Tuyệt</p>			<p><u>Tử</u> <u>Thất Sát</u> Phong Cáo Hồng Loan Tử Phủ Bệnh Phủ TUẦN</p>
<p><u>Phụ</u> Phá Quân Văn Xương Thái Phụ Thiên Phúc Phúc Đức Tướng Quân</p>	<p><u>Mệnh</u> Hoa Cái Bạch Hổ Tẩu Thư Dưỡng</p>	<p><u>Huynh</u> <u>Tử Vi</u> Văn Khúc Thiên Khôi Hóa Kị Long Đức Phi Liêm Trảng Sinh</p>	<p><u>Thê</u> Thiên Cơ Tả Phụ Ân Quang Hỷ Thần Tuế Phá Mộc Dục Hoả Tinh</p>

Thế: Thái Dương phản ngộ Triệt; Thái Âm phản ngộ Đà, gia hợp Phương, Long, Thai, Tọa, Tuế, Hổ, Kinh Dương, toàn vị văn đoàn.

6- Số Tiến Sĩ xưa: Thế: Đông, Lương, Xương, Khúc, Khoa, Quyền gia hội Phượng, Long, Khoa, Tuế.

Số 6

<p><u>Di - Thân</u> <u>Thiên Lương</u> Phong Cáo Thiên Mã Tuế Phá Lực Sĩ Đế Vương</p>	<p><u>Tất</u> <u>Thất Sát</u> Long Đứ Lộc Tôn T Bác Sĩ U Lâm Quan Á N</p>	<p><u>Tài</u> Văn Khúc Văn Xương Hoa Cái Bạch Hổ Quan Đới</p>	<p><u>Tử</u> <u>Liêm Trinh</u> Hóa Lộc Thiên Đứ Phúc Đứ Mộc Dục</p>
<p><u>Nô</u> <u>Tử Vi</u> <u>Thiên Tướng</u> <u>Tả Phù</u> Nguyệt Đứ Thanh Long Hồng Loan Tử Phù</p>	<p><u>Lá Số Tiến Sĩ</u> <u>Sinh Giờ Mão</u> Ngày 21, tháng Giêng Năm Đinh Hợi <u>Âm Nam - Thổ Mệnh</u> <u>Kim Tứ Cục</u></p>		<p><u>Thê</u> Thai Phụ Thiên Việt Điếu Khách Tràng Sinh</p>
<p><u>Quan</u> <u>Thiên cơ</u> <u>Cự Môn</u> Hoá Khoa Long Trì <u>Hoá Kí</u> Tiểu Hao TRIẾT</p>			<p><u>Huỳnh</u> <u>Phá Quân</u> Hữu Bật Thiên Hỷ Dương</p>
<p><u>Điền</u> <u>Tham Lang</u> Bát Toạ Ân Quang Thiên Quan Tướng Quán Tử</p>	<p><u>Phúc</u> <u>Thái Dương</u> <u>Thái Âm</u> <u>Hoá Lộc</u> Tang Môn Tâu Thư Mộ</p>	<p><u>Phu</u> <u>Thiên Phủ</u> <u>Vũ Khúc</u> Tam Thai Thiên Quý Đào Hoa Phi Liêm Thai - Thi.Không</p>	<p><u>Mệnh</u> <u>Thiên Đông</u> <u>Hoá Quyền</u> Phượng Các Thiên Phúc Hỷ Thân - Khôi Thai Tuế</p>

KINH DỊCH VÀ HỆ NHỊ PHÂN

7-8- Hai lá số của Hoà Thượng: (số 7 và 8)

Số 7: Thế: Cự, Cơ Mão Dậu, gia hợp Tứ Linh, Quang, Quý.

Số 7

<p>Tài <u>Thiên Đồng</u> Tam Thai Văn Khúc Phục Bình Bạch Hổ Tử</p>	<p>Tử <u>Thiên Phủ</u> <u>Vũ Khúc</u> Phúc Đức Đại Hao Bệnh</p> <p>T T U R Á I N Ế T</p>	<p>Thê <u>Thái Dương</u> <u>Thái Âm</u> Thai Hoá Kị Bệnh Phù Suy</p>	<p>Huynh <u>Tham Lang</u> Thiên Phúc Hỷ Thần Trực Phù Đái Vương</p>
<p>Tất <u>Phá Quân</u> Thiên Quan Long Đức Kinh - Q. Phủ Mộ</p>	<p>Sinh Giờ Sứ Ngày 18, tháng 9 Năm Ất Dậu Âm Nam - Thủy Mệnh Thủy Nhị Cự</p>		<p>Mệnh <u>Thiên Cơ</u> <u>Cự Môn</u> Hoá Lộc Bát Toạ - Xương Thái Tuế - Liêm Lâm Quan</p>
<p>Di Lộc Tôn Bác Sỹ Phong Cáo Tuê Phá Tuyệt</p>			<p>Phu <u>Tử Vi</u> <u>Thiên Tướng</u> Hoá Khoa Tấu Thư Quan Đới Lương Không</p>
<p>Nô <u>Liêm Trinh</u> Hữu Bát Tử Phù Thai Đà La Lục Sĩ</p>	<p>Quan Ân Quang Thiên Quý Long - Phượng Thanh Long Hoa Cái Quan Phủ</p>	<p>Điền <u>Thất Sát</u> Tả Phù Thiếu Âm Tiểu Hao Địa Kiếp Tràng Sinh</p>	<p>Phúc - Thân <u>Thiên Lương</u> Hoá Quyền Tướng Quân Tang Môn Mộc Dục</p>

Số 8: Thệ: Thân - Mệnh: Tử, Tham đồng thủ Mão Dậu, thoát tục chi Tăng.

Số 8

<p><u>Tai</u> <u>Vũ Khúc</u> <u>Phá Quán</u> Tả Phù Phượng Các Hoá Lộc Thái Tuế Đà La - Lục Sĩ Kiếp - Không Đề Vương</p>	<p><u>Tử</u> <u>Thái Dương</u> Đào Hoa Lộc Tôn Thiên Không Lâm Quan</p>	<p><u>Thê</u> <u>Thiên Phủ</u> Kinh Dương Quan Phủ Tang Môn Quan Đới</p>	<p><u>Huỳnh</u> <u>Thiên Cơ</u> <u>Thái Âm</u> Phong Cáo Thiên Việt Thiếu Âm Phục Bình Mộc Dục TRIẾT</p>
<p><u>Tất</u> <u>Thiên Đồng</u> Văn Xương Thiên Hỷ Thanh Long Trực Phù Linh Tinh Suy</p>	<p><u>Sinh giờ Ngọ, ngày 22</u> <u>Tháng 2 năm Kỷ Tị</u> <u>Âm Nam Mộc Mệnh</u> <u>Kim Tứ Cục</u></p>		<p><u>Mệnh - Thân</u> <u>Tử Vi</u> <u>Tham Lang</u> Hữu Bát Hoá Quyền Long Trì Thiên Quan Đại Hao-Hoả Tinh Tràng Sinh</p>
<p><u>Di</u> Tiểu Hao Điều Khách Bệnh</p>			<p><u>Phu</u> Cư Môn Văn Khúc Hồng Loan Hoả Kị Bệnh Phù, Tử Phù Dưỡng TUẤN</p>
<p><u>Nô</u> Tam Thai Th. Quý - Thai Phụ Phúc Đức Tướng Quân TỬ</p>	<p><u>Quan</u> Liêm Trinh Thất Sát Tấu Thư Bạch Hổ MỘ</p>	<p><u>Điền</u> <u>Thiên Lương</u> Bát Toạ Hoả Khoa Ân Quang Thiên Khôi Long Đức Tuyệt</p>	<p><u>Phúc</u> <u>Thiên Tượng</u> Hỷ Thần Tuế Phá Thai</p>

KINH DỊCH VÀ HỆ NHỊ PHÂN

9- Lá số của một Đô Đốc: Thế Sao: Sát, Phá, Tham hội Tả, Hữu, Thai, Cáo, Khôi, Việt, Trường Sinh, Đế Vương (Số của các bậc võ tướng)

Số 9

<p><u>Tử</u> <u>Thiên Đồng</u> Tam Thai Thiên Mã Tuế Phá Phục Bình</p>	<p><u>Thê</u> <u>Vũ Khúc</u> <u>Thiên Phủ</u> Văn Khúc Long Đức Đại Hao</p>	<p><u>Huynh</u> <u>Thái Dương</u> <u>Thái Âm</u> Hoá Kị Bạch Hổ Suy</p>	<p><u>Mệnh</u> <u>Tham Lang</u> Văn Xương Thái Phụ Thiên Việt Hỷ Thần - Vương</p> <p style="text-align: center;">TUÂN</p>
<p><u>Tài</u> <u>Phá Quân</u> Phong Cáo Hồng Loan Tử Phủ Kinh Dương Mộ</p>	<p style="text-align: center;"><u>Số Đô Đốc</u></p> <p style="text-align: center;"><u>Sinh giờ Dần, ngày 18</u> <u>Tháng 9 Năm Ất Hợi</u></p> <p style="text-align: center;"><u>Âm Nam - Hoá Mệnh</u> <u>Thủy nhị Cục</u></p>		<p><u>Phu</u> <u>Cự Môn</u> <u>Thiên Cơ</u> Hoá Lộc Bát Toạ Địa Không Lâm Quan</p>
<p><u>Tất</u> Quan Phủ Lộc Tồn Bác Sĩ Tuyệt</p>			<p><u>Phúc</u> <u>Tử Vi</u> <u>Thiên Tướng</u> Hoá Khoa Thiên Hỷ Tấu Thư</p>
<p><u>Di</u> <u>Liêm Trinh</u> Hữu Bật Thiên Quý Thiếu Âm Đà La</p>	<p><u>Nô</u> Thanh Long Tang Môn Địa Kiếp Dương</p>	<p><u>Quan - Thân</u> <u>Thất Sát</u> Tả Phụ - Quan Khôi - Th. Không Đại Hao - Tiểu Hao Tràng Sinh</p>	<p><u>Diên</u> <u>Thiên Lương</u> Hoá Quyền Tương Quân Thái Tuế Mộc Đức</p>

10- Lá số của người góa phụ cô đơn: Thế Sao: Mệnh đắc Tử, Phụ; hiềm Kiếp, Không xung phá (Địa Không ở cung xung chiếu với cung Mệnh).

Cung Phụ có song Lộc phùng Không (thiên Không, Tuần, Triệt) và Đào Hoa ngộ Thiên Hình. Tam Hợp của cung Phụ có Đào Hoa, Hồng Loan ngộ Phá, Tham, Sát, Hoá Kỵ

Số 10

<p><u>Điền</u> <u>Cư Môn</u> Hóa Quyền Phong Cáo Thiên Việt Thiên Phúc</p>	<p><u>Quan</u> <u>Liêm Trinh</u> <u>Thiên Tướng</u> Bát Toa Thiên Quan Long Đức Phi Liêm</p>	<p><u>Nô</u> <u>Thiên Lương</u> Phù - Bất Quang - Quý Văn Xương Văn Khúc</p>	<p><u>Di - Thân</u> <u>Thất Sát</u> Tam Thai Phúc Đức Bệnh Phù Địa Không</p>
<p><u>Phúc</u> <u>Tam Lang</u> Hóa Kỵ Hồng Loan Tử Phù Tướng Quân</p>	<p><u>Số góa Phụ</u></p> <p><u>Sinh giờ Mão, ngày 26</u> <u>Tháng 4, Năm Quý Hợi</u></p>		<p><u>Tật</u> Thiên Đồng Thái Phụ Điếu Khách Đại Hao</p>
<p><u>Phụ</u> Thái Âm Hoá Khoa Thiên Khôi Long Trì Quan Phủ Tiểu Hao</p>	<p><u>Âm Nữ - Thủy Mệnh</u> <u>Thủy nhi Cục</u></p>		<p><u>Tài</u> <u>Vũ Khúc</u> Thiên Hỷ Trực Phù Phục Bình</p>
<p><u>Mệnh</u> <u>Tử Vi</u> Thiên Phủ Thiếu Âm Thanh Long Địa Kiếp</p>	<p><u>Huỳnh T</u> <u>Thiên Cơ U</u> Tang Môn Á Lực Sĩ N TR Kinh Dương I T</p>	<p><u>Phụ</u> <u>Phá Quân</u> Đào Hoa Thiên Hình Hóa Lộc - Lộc Tôn Thiên Không</p>	<p><u>Tử</u> <u>Thái Dương</u> Phượng Các Thái Tuế Quan Phủ Đà La</p>

KINH DỊCH VÀ HỆ NHỊ PHẦN

11- Lá số của Trẻ yếu mệnh: Thế Sao: Nhật Nguyệt hãm địa, phân bối. Thái Âm hãm địa thủ Mệnh hội Không, Kiếp, Thiên Hình, ngộ Hồng, Đào, Phục Bình, Tuân, Triệt: số chết yếu.

Số 11

<p><u>Phu</u> <u>Liêm Trinh</u> <u>Tham Lang</u> Hoá Quyền Văn Xương Ân Quang Đà La - Tang Môn</p>	<p><u>Phúc</u> <u>Cự Môn</u> Lộc Tồn Bắc Sĩ Thiên Hỷ Thiếu Âm Địa Không</p>	<p><u>Diên</u> <u>Thiên Tướng</u> Phong Cáo Kình Dương Quang Phủ Mệ</p>	<p><u>Quan</u> <u>Thiên Động</u> <u>Thiên Lương</u> Hoà Khoa Thiên Việt Phục Bình TUÂN- TRIỆT</p>
<p><u>Mệnh</u> <u>Thái Âm</u> Thiếu Dương Thiên Không Địa Kiếp Thiên Hình Dương</p>	<p><u>Số Trẻ chết yếu</u> <u>Sinh giờ Tị ngày 2/8</u> <u>Năm Kỷ Mão</u></p>		<p><u>Nô</u> <u>Vũ Khúc</u> <u>Thất Sát</u> Hoà Lộc - Hoà Kị Văn Khúc Thiên Quý</p>
<p><u>Huynh</u> <u>Thiên Phủ</u> Hữu Bát Tiểu Hào Thái Tuê Tràng Sinh</p>	<p><u>Âm Nam - Mộc Mệnh</u> <u>Mộc Tam Cục</u></p>		<p><u>Di</u> <u>Thái Dương</u> Long Đức Bệnh Phù Suy</p>
<p><u>Thê - Thân</u> <u>Liêm Trinh</u> Bát Toạ Tương Quân Trực Phù Mộc Dục</p>	<p><u>Tử</u> <u>Tử Vi</u> <u>Phá Quân</u> Tấu Thư Điều Khách Quan Đới</p>	<p><u>Tài</u> <u>Thiên Cơ</u> Tam Thai Thiên Khôi Hồng Loan Đào Hoa Lâm Quan</p>	<p><u>Tật</u> Tả Phụ Thái Phụ Hỷ Thần Bạch Hổ Đế Vương</p>

12- Lá số của Đức Phật Thích Ca Mâu Ni (theo sách Tử Vi Nghiệm Lý của Thiên lương): Thế Sao: Thân - Mệnh đồng cung tại Hợi. Thiên Phủ, Thiên Không thủ Mệnh - Thân; Tả Hữu, Tứ Đức hội chiếu. Văn Đoàn, Thai, Tọa gia Thái Âm đắc địa bàng chiếu; hội Cô thân, Quả Tú.

Số 12

<p><u>Di</u> <u>Tử Vi</u> <u>Thất Sát</u> Lộc Tồn - Long Đức Hồng Loan Lưu Hà - Địa Không Địa Kiếp - Tuyết</p>	<p><u>Tất</u> Lực Sĩ Kinh Dương Bạch Hổ Thai</p>	<p><u>Tài</u> Thanh Long Thiên Đức - Phúc Đức, Tả - Hữu - Việt Hoá Khoa Hoả Tinh - Quả Tú Dương</p>	<p><u>Tử</u> Phong Cáo Thiên Mã Điều Khách Tiểu Hao Thiên Khốc Trường Sinh</p>
<p><u>Nô</u> <u>Thiên Cơ</u> <u>Thiên Lương</u> V. Xương - Hoá Kị Th. Quý-Th. Riêu Đa La - Thiên Hư Mộ - Tuế Phá</p>	<p><u>Đức Phật Thích Ca</u> <u>Sinh giờ Ngọ, ngày 8/4 Năm</u> <u>Mâu Tuất</u></p>		<p><u>Thê</u> <u>Liêm Trinh</u> <u>Phá Quân</u> Tướng Quân - Th Thọ Thiên Tài - Trục Phủ Linh Tinh Mộc Đức</p>
<p><u>Quan</u> <u>Thiên Tướng</u> Thiên Quan Th. Phúc - Ng. Đức Phục Bình - Tử Phủ Tử</p>	<p><u>Dương Nam - Mộc Mệnh</u> <u>Thủy Nhi Cục</u></p>		<p><u>Huỳnh</u> Tấu Thư Hoa Cái - Quan Đới Văn Khúc - Đg Phủ Ấn Quang - Thái Tuế Quan Đới</p>
<p><u>Điền</u> <u>Thái Dương</u> Cự Môn Long Tri Tam Thai - Quan Phủ Đại Hao Bệnh</p>	<p><u>Phúc</u> <u>Tham Lang</u> <u>Vũ Khúc</u> Hóa Lộc Thiếu âm Thiên Khôi - Quốc ấn Bệnh Phủ - Ph. Toái Suy - Đẩu Quân</p>	<p><u>Phu</u> <u>Thiên Đồng</u> Thái Âm Hoá Quyền Hỷ Thần - Thai Phượng-Tọa Tang Môn - Th. Hình Đế Vương</p>	<p><u>Mệnh - Thân</u> <u>Thiên Phủ</u> Thiên Không Thiếu Dương - Th. Hỷ Phi Liêm - Cô Thân Kiếp Sát Lâm Quan</p>

KINH DỊCH VÀ HỆ NHỊ PHÂN

Theo tác giả Thiên Lương thì, Mệnh - Thân có Thiên Phủ phùng Không thì như cái kho rỗng, không có gì cả, ngay đến tính mệnh của Ngài cũng là "không". Đã có Thiên Không lại thêm Cô Thần, nhưng không như người ta nghĩ "Nam kị Cô, nữ kị Quả" là số cô đơn, mà ở đây lại có Thiếu Dương, là chỉ cái đức lớn của Ngài, sự giác ngộ sâu sắc, nên dù có thêm Hồng - Lộc xung chiếu như số Ngài đã có tất cả, từ vợ đẹp, con ngoan đến tiền tài, địa vị, nhưng Ngài đã từ bỏ hết, coi như cái "sắc sắc - không không" (Hồng - Không) của cuộc đời, Ngài không coi đó là của riêng tư mà dành tình cảm cho vạn vật chúng sinh. Rõ ràng đây là số của sự tự giác cao độ.

13- Lá số Đức Thánh Trần Hưng Đạo: Thế Sao: Thân - Mệnh đồng cung; Mệnh "Vô chính diệu", lại không có Hung tinh thủ Mệnh, có Thanh Long ngộ Tuần. Nhật, Nguyệt đắc địa song thiếu Tuần Không là thế tốt nhất của Nhật Nguyệt. Tuần thuộc Hỏa, ở đây đồng Hành với Mệnh và Cục, rất tốt. Lại Thêm Tả, Hữu, Hồng, Việt, Khoa Quyền là số của những tướng tài thao lược. Chỉ hiềm Thân Mệnh ở vào cung Mùi (Tam Hợp Hợi - Mão - Mùi) là ở vào thế bị động. Thế công là thuộc Kim (Tam Hợp Tị - Dậu - Sửu), nên Ngài cũng bị long đong mấy đợt. Quân Nguyên đem quân sang ta xâm chiếm bắt đầu từ tháng 10 năm Quý Mùi (1283), đến trận thất bại cuối cùng ở sông Bạch Đằng là vào tháng 3 năm Mậu Tý (1288), tức giai đoạn Hưng Đạo Vương đi vào cung Tý (56 đến 65 tuổi) là giai đoạn thắng thế nhất đời của Ngài ở chinh cung có Tham Lang Thái Tuế và Hóa Lộc đồng cung.

Số 13

<p>Thê Thiên Cơ Hóa Kị Lộc Tôn Nguyệt Đức Tử Phù - Kiếp Sát Lưu Hà - Phá Toái Địa Không - Địa Kiếp Lâm Quan</p>	<p>Bào Tử Vi Bát Toạ Thiên Quý Lực Sĩ - Kinh Dương Tuế Phá - Thiên Không Thiên Hư Đế Vương</p>	<p>Mệnh - Thân Thanh Long Long Đúc Thiên Việt Thiên Thọ Thiên Tài Đẩu Quân TUẦN, Suy</p>	<p>Phụ Phá Quân Tam Thai - Phong Cáo Ân Quang Bạch Hổ Thiên Hình Tiểu Hao, Hoả Tinh Bệnh</p>
<p>Tử Thất Sát Văn Xương Long Trì - Hoa Cái Đà La - Linh Tinh Quan Phù - Q. Phủ Quan Đới</p>	<p>Mùi Thân Mậu Tuất</p> <p>Trần Hưng Đạo Sinh giờ Ngọ, ngày 30/12 Năm Mậu Tý</p>		<p>Phúc Tướng Quân Thiên Đức Phúc Đức Đào Hoa Thiên Hỷ TỬ</p>
<p>Tài Thái Dương Thiên Lương Thiếu Âm Tả Phù Hồng Loan Phục Bình Mộc Dục</p>	<p>Ty</p> <p>Dương Nam - Hoả Mệnh Hoả Lục Cục</p> <p>Thìn Mão Dần Sửu</p>		<p>Diễn Liêm Trinh Thiên Phủ Văn Khúc - Tẩu Thư Đương Phù Phượng Các Điếu Khách - Quả Tu MỘ</p>
<p>Tật Vũ Khúc Thiên Tướng Thiên Mã Tang Môn - Đại Hao Cô Thần Trường Sinh</p>	<p>Di Thiên Đồng Cự Môn Thiếu Dương Thiên Khôi - Quốc ấn Bệnh Phù - Dương</p>	<p>TRIẾT Nô Tham Lang Hóa Lộc Hỷ Thần Thái Phụ Thái Tuế - Thiên Riêu Thái</p>	<p>Quan Thái Âm Hóa Khoa Hoả Quyền Hữu Bật Phi Liêm - Trục Phù Tuyệt</p>

KINH DỊCH VÀ HỆ NHỊ PHẦN

14- Lá số vua Lê Thái Tổ: Thế Sao: Mệnh "vô chinh diệu"; không có Hung tinh đắc thủ, nhưng Kim Mệnh ở Dậu Cung là đắc địa, lại được Bạch Hổ cũng thuộc Tây Kim hội Phi Liêm, Phương Các thủ Mệnh; Lưỡng Đức, Văn Đoàn giáp biên; đủ để nói lên số của một vị đại anh hùng cứu quốc. Hai cung: Tài có Thiên Lương đắc Hóa Quyền; Quan có Nhật, Nguyệt đắc địa hội Thanh Long đắc Hóa Kị là cái thể của những bậc anh hùng gặp được nhiều người tài năng phò tá. Ngay ở cung Tật ách có Tử Tướng ngộ Hình, Đà, là thể bị lâm nạn lớn, nhưng lại gặp Hóa Khoa, nên cái Mệnh của Ngài là rất lớn, khó bị xâm hại (Tử Tướng ngộ Hình, đắc Khoa khả giải). Tam Hóa Liên Châu ở ba cung Tài, Tật, Thiên Di đã góp công cho việc phò cứu Ngài qua biết bao gian khổ.

Số 14

<p>Tài Thiên Lương Hóa Quyền Long Trì Phục Bình-Quan Phủ Thiên Khốc</p> <p>Tứ</p>	<p>Tử Thất Sát Đào Hoa - Đại Hao Thái Phụ Nguyệt Đức Tử Phủ - Đẩu Quận</p> <p>TRỆT</p> <p>Bệnh</p>	<p>Thê Bệnh Phù Tuế Phá Thiên Hư</p> <p>Suy</p>	<p>Huynh Liêm Trinh Hỷ Thần - Long Đức Thiên Việt-Thiên Hỷ Th. Phúc-Th. Riêu Đường Phu</p> <p>Vượng</p>
<p>Tật Tử Vi Thiên Tướng Hoá Khoa Thiếu Âm - Văn Khúc Tam Thai - Th. Quan Thiên Hình-Quan Phủ Đà La</p> <p>Mộ</p>	<p>Hợi Tý Sửu Dần</p> <p>Vua Lê Thái Tổ Sinh giờ Tý. Ngày 6/8 Năm Ất Sửu</p> <p>Tuất Mão</p>		<p>Mệnh - Thân Phương Các Bạch Hổ Phi Liêm</p> <p>Lâm Quan</p>
<p>Di Cự Môn Thiên Cơ Lộc Tồn - Hoá Lộc Hữu Bát Tang Môn-Hoả Tinh</p> <p>Tuyệt</p>	<p>Âm Nam - Kim Mệnh Thủy nhi Cục</p> <p>Dậu Thìn</p> <p>Thân Mùi Ngọ Tý</p>		<p>Phụ Phá Quân Văn Xương - Tấu Thư Bát Toạ - Phúc Đức Thiên Đức - Th. Tài Thiên Tho-Lưu Hà Quả Tú-Linh Tinh Quan Đới</p> <p>TUẦN</p>
<p>Nô Tham Lang Thiên Lương Hồng Loan-P. Cáo Ân Quang- Lự Sĩ Cô- Kiếp-Kinh Thiên Không Thai</p>	<p>Quan Thái Dương Thái Âm Hoá Kị-Hoa Cái Thanh Long Phá Toái - Thái Tuế</p> <p>Dưỡng</p>	<p>Điền Thiên Phủ Vũ Khúc Thiên Khôi Thiên Quý Trực Phủ - Tiểu Hao</p> <p>Trường Sinh</p>	<p>Phúc Thiên Đồng Tương Quân Tả Phủ-Quốc Ân Thiên Mã-Điếu Khách Địa Không-Đ. Kiếp</p> <p>Mộc Dục</p>

15- Lá số Vua Quang Trung: Đây là lá số do cụ Thiên Lương, tác giả "Tử Vi Nghiệm Lý" nghiên cứu. Ngày, tháng, năm sinh của Vua Quang Trung đều đã thất lạc hết, do nạn trả thù man rợ tới ba họ của Gia Long khi lên ngôi. Mọi di tích liên quan đến người anh hùng dân tộc này đều bị hủy diệt hết, không ai còn nhớ ngày sinh tháng đẻ của Người. Trong khi đi sâu tiếp xúc với một số người già tỉnh Bình Định, tác giả Thiên Lương đã phát hiện ra nhân dân vùng quê Ngải vẫn ghi nhớ ngày mồng 5 tháng 5 vào giờ Tuất là ngày, giờ sinh của Ngải và âm thắm cúng lễ. Tác giả lấy lá số theo ngày giờ đó và thấy đúng với số mệnh của Ngải. Dưới đây là lá số theo Thiên Lương (Số 15):

Thế Sao: "Sát - Phá - Tham cách"; Thất Sát đắc địa thủ Mệnh (thuộc Kim, cư cung Kim), hội Tả Phù, Khoa, Tuế; Tham Lang - Bạch Hổ cùng Phá Quân - Linh - Hỏa - Kinh - Lục đồng hội Tam Hợp Mệnh là số của người mưu lược hơn người, có sức mạnh như thần. Lại thêm Long, Phượng, Phù, Cáo, Tấu, Cái, Thai, Xương là số bậc Đế Vương có uy danh hiển hách lưu truyền lâu dài. Theo Thiên Lương, chỉ tiếc Phúc Đức ngộ Tuân, chặn ngang sự nghiệp; Đại Vận đến Thái Dương lạc hãm đắc Tuân, nên số Ngải mất sớm cũng vì Tuân.

KINH DỊCH VÀ HỆ NHỊ PHÂN

Số 15

<p><u>Từ</u> <u>Cư Môn</u> Phúc Đức Thiên Đức Thiên Việt Thiên Riêu - Phi Liêm Kiếp Sát Tuyệt</p>	<p><u>Thê</u> <u>Liêm Trinh</u> Thiên Tướng Hữu Bật Hỷ Thần Thiên Phúc Điều Khách Thai</p>	<p><u>Huynh</u> Thiên Lương Hoà Lộc Hồng Loan-Quốc Ân Bệnh Phù Trực Phù Quả Tú Dương</p>	<p><u>Mệnh</u> <u>Thất Sát</u> Hoà Khoa Tả Phù Thái Tuế Đại Hao Trương Sinh</p>
<p><u>Tài</u> <u>Tham Lang</u> Tẩu Thư Hoa Cái Đường Phù Thai Phụ Thiên Tài - Bạch Hổ Mộ</p>	<p>Mão Thìn Tị Ngọ <u>Vua Quang Trung</u> <u>Sinh giờ Tuất, ngày 5/5</u> <u>Năm Nhâm Thân</u> Dần Mùi</p>		<p><u>Phu</u> <u>Thiên Đồng</u> Thiếu Dương Đào Hoa - Phục Bình Thiên Không Địa Kiếp Phà Toái Mộc Dục</p>
<p><u>Tất</u> <u>Cư Môn</u> <u>Thái Âm</u> Tướng Quân Long Đức Thiên Khôi Án Quang Tử</p>	<p><u>Dương Nam - Kim Mệnh</u> <u>Thổ ngũ Cục</u> Sửu Thân Tý Hợi Tuất Dậu</p>		<p><u>Phúc</u> <u>Vũ Khúc</u> Hoà Kị Thiên Quan Quan Phủ - Đà La Tang Môn-Th.Khốc Quan Đới</p>
<p><u>Di</u> <u>Tử Vi</u> <u>Thiên Phủ</u> Vân Khúc - Bát Toạ Hóa Quyền Thiên Mã - Phục Các Tuế Phá - Đẩu Quân Tiểu Hao - Thiên Hư Bệnh</p>	<p><u>Nô</u> <u>Thiên Cơ</u> Thanh Long Thiên Hỷ Nguyệt Đức Tử Phù Thiên Hình Địa không Suy</p>	<p><u>Quan - Thân</u> <u>Phá Quân</u> Vấn Xương Tam Thai Long Trì - Phong Cáo Thiên Thọ - Lục Sỹ Quan Phủ - Hoà Tinh Linh Tinh - Kinh Dương Đá Vương</p>	<p><u>Diễn</u> <u>Thái Dương</u> Lộc Tôn Thiếu Âm Thiên Quý Cổ Thần Lưu Hà Lâm Quan</p>

16- Lá số của Vua Lê Thánh Tông: Thế Sao: Các sao chính “Tham Vũ thủ Mệnh hội Liêm - Phá, Tử - Sát”, gia hội Hình, Kị, Lương Đức; tam phương Quý, Ân, Quyền, Lộc; Bạch Hổ, Thiên Mã giáp biên.

Số 16

<p><u>Thê</u> <u>Thiên Phủ</u> Văn Khúc Hóa Khúc Thiên Việt Hồng Loan Tuyệt</p>	<p><u>Bào</u> <u>Thiên Động</u> <u>Thái Âm</u> Thiên Phúc Hỷ Thần Bạch Hổ Thái</p>	<p><u>Mệnh-Thân</u> <u>Tham Lang</u> Vũ Khúc Hóa Kị - Quả Tú Quốc Ấn Thiên Đức - Phúc Đức Dương</p>	<p><u>Phu</u> <u>Thái Dương</u> <u>Cự Môn</u> Thiên Mã - Đại Hao Điều Khách Thiên Khốc Tràng Sinh</p>
<p><u>Tử</u> Hữu Bật Tẩu Thư Linh Tinh Mộ</p>	<p>Hợi Tý Sửu Dần <u>Vua Lê Thánh Tông</u> <u>Sinh giờ Sửu, ngày 20/7</u> <u>Năm Nhâm Tuất</u></p>		<p><u>Phục</u> <u>Thiên Tướng</u> Văn Xương Bát Toạ Phục Bình - Trục Phù Mộc Dục</p>
<p><u>Tài</u> <u>Liêm Trính</u> <u>Phá Quân</u> Nguyệt Đức Thiên Khôi Th. Hình - Ân. Quang Tử <u>TRIẾT</u></p>	<p>Tuất Mão <u>Dương Nam - Thủy Mệnh</u> <u>Thủy Nhi Cục</u></p> <p>Dậu Thìn Thân Mùi Ngọ Ty</p>		<p><u>Diễn</u> <u>Thiên Cơ</u> <u>Thiên Lương</u> Tả Phụ - Hóa Lộc Thiên Quan - Hoa Cái Địa Không Đà La Quan Đới</p>
<p><u>Tật</u> Long Trì Quan Phủ Hoả Tinh Tiểu Hao Bệnh</p>	<p><u>Di</u> Thanh Long Thiếu Âm Suy</p>	<p><u>Nô</u> Phượng Các Tang Môn Kình Dương Địa Kiếp Đế Vương</p>	<p><u>Quan</u> <u>Tử Vi</u> <u>Thất Sát</u> Hóa Quyền - Lộc Tồn Thiên Hỷ - Th Không Cô Thần - Lâm Quan</p>

KINH DỊCH VÀ HỆ NHỊ PHẦN

17- Lá số cụ Phan Chu Trinh (nhà Cách Mạng): Thể Sao: "Sát-Phá-Tham cách" hội Thiên Hình, Kinh Dương, Tuê, Kiếp; gia hội Long, Hồ, Quý, Tài, Phù, Tấu, Cái, Riêu; số anh hùng bất đắc chí. Tuổi Nhâm Thân thuộc Kim Mệnh cư Tý là tương sinh. Lại có Phá Quân, Kinh Dương thủ Mệnh, Khoa, Lộc, Phụ, Cáo, Thai, Tọa, Xương, Khúc cùng nhiều cát tinh bàng chiếu, số của người khoa bảng lừng danh (cụ đồ Phó Bảng) nhưng cũng đâu không khuất phục trước uy vũ (Phá - Kinh cư Tý). Liêm Trinh - Thiên Tướng cư Thân tại Ngọ là thể hiện cái chí sáng đến cùng, nhưng vô kế khả thi, chỉ đứng lại ở sự đấu tranh dữ dội bằng ngôn luận (Điếu Khách - Tử). Cung Quan có Tham Lang vượng địa, hội với Cái, Tấu, Đường Phù, Bạch Hồ là cái thể của người xuất thân quan trường dễ như trở bàn tay, nhưng số Ngài đâu có phải để tung hoành chốn quan trường mà là số của nghĩa lớn chưa gặp thời nên mới để Tham Lang ngộ Hình, Kị, Bạch Hồ nên suốt đời vào tù ra tội, nhưng cái tù của Ngài là tù của bậc tài trí hơn người, để lại tiếng vang cho hậu thế.

Số 17

<p>Nô Cư Môn</p> <p>Phúc Đức Thiên Đức Thiên Việt Phi Liêm - Kiếp Sát Bệnh</p>	<p>Di - Thân Liêm Trinh Thiên Tướng</p> <p>Hỷ Thần Thiên Phúc Điếu Khách Tử</p>	<p>Ách</p> <p>Thiên Lương Hoá Lộc Hồng Loan Quốc Ân-Trực Phù Bệnh Phù-Quả Tú Mộ</p>	<p>Tài Thất Sát</p> <p>Thiên Tài Thiên Riêu Thái Tuê - Đại Hao Địa Kiếp Tuyệt</p>
<p>Quan Tham Lang</p> <p>Đường Phù-Tấu Thư Hoa Cái Bạch Hồ Thiên Hình Suy</p>	<p>Mão Thìn ty Ngọ</p> <p>Cụ Phan Chu Trinh Sinh giờ Dậu, ngày 3/8 Năm Nhâm Thân</p>		<p>Tử Thiên Đồng</p> <p>Thiếu Dương Đào Hoa-Phục Bình Triên Không Phá Toái Thai</p>
<p>Diễn Thái Âm</p> <p>Hữu Bật-Tương Quân Thiên Khôi Long Đức Thai Phụ Đế Vương TRIẾT</p>	<p>Dần</p> <p>Dương Nam - Kim Mệnh Mộc Tam Cục (Thọ 55 tuổi)</p> <p>Sửu</p>	<p>Mùi</p> <p>Thân</p>	<p>Thê Vũ Khúc</p> <p>Hoá Kị Thiên Quan-Đà La Quan Phủ-Tang Môn Thiên Khốc-Đầu Quân Dưỡng TUẦN</p>
<p>Phúc</p> <p>Tử Vi-Thiên Phù Hoá Quyền Ph.Các-Thiên Mã Ân Quang-Th.Thọ Tuê Phá - Tiểu Hao Thiên Hư-Địa Không Lâm Quan</p>	<p>Phụ</p> <p>Thiên Cơ Th. Long-Ng.Đức Thai-Tọa-Xương- Khúc-Thiên Hỷ Tử Phù Linh Tinh Quan Đới</p>	<p>Mệnh Phá Quân</p> <p>Lục Sỹ Long Tri Thiên Quý Kinh Dương Quan Phủ Mộc Dục</p>	<p>Huynh Thái Dương</p> <p>Hoá Khoa Lộc Tồn - Tá Phụ Thiếu Âm-Phong Cáo Hoà Tinh Cò Thân-Lưu Hà Trương Sinh</p>

18- Lá số của cụ Phan Bội Châu (nhà Cách Mạng): **Thế Sao:** Cụ Môn - Hóa Kị, Kinh Dương thủ Mệnh, hội Khúc, Mã, Riêu, Môn. Cơ, Đồng, Khoa, Quyền Tam Hợp gia hội Xương, Khúc, Việt, Thư, ngũ Kinh, Hư, Toái, Tuế, Hao. Số học rộng tài cao, tiếng tăm lừng lẫy, nhưng long đong vất vả, bất đắc chí vì sự nghiệp không đạt. "Tuổi Đinh Mão mà gặp Cụ Môn, Hóa Kị thủ Mệnh đóng ở Tị cung là cái thế nguy nan của người có số. Thân đắc Thiên Lương ở Mùi, giáp Tả, Hữu, Thai, Tọa; Âm Dương đã lạc hãm, Thái Âm lại đắc Triệt, Thái Dương lại đắc Tuần, là cái cách thông minh quán chúng nhưng cứng đầu bất khuất của nho gia quân tử. (Thiên Lương)

Số 18

<p>Mệnh Cụ Môn Hoá Kị Văn Khúc Thiên Mã-Thiên Riêu Lực Sỹ - Kinh Dương Tang Môn-Phá Toái Cổ Thần Mộc Dục</p>	<p>Phụ Liên Trinh Thiên Tướng Lộc Tôn-Hữu Bật Tam Thai-Ân Quang Thiếu Âm Thiên Hỷ Tràng Sinh</p>	<p>Phúc - Thân Thiên Lương Long Trì-Phượng Các Hoa Cái Thai Phụ Đà La Quan Phủ Dưỡng</p>	<p>Điền Thất Sát Tả Phủ-Bát Toa Thiên Quy-Thiên Tả Nguyệt Đức Hoà Tinh-Phục Bình Tử Phủ-Kiếp Sát Lưu Hạ Thai</p>
<p>Huỳnh Tham Lang Thanh Long Thiếu Dương Thiên Không Quan Đới</p>	<p>Mùi Thân Dậu Tuất Cụ Phan Bội Châu Sinh giờ Sửu, ngày 11/5 Năm Đinh Mão</p>		<p>Quan Thiên Đồng Văn Xương Hoà Quyền Thiên Việt-Tuế Phá Thiên Hư - Đại Hao Tuyệt</p>
<p>Thê Thái Âm Hoá Lộc Phong Cáo Thiên Khốc Thái Tuế - Tiểu Hao Lâm Quan TRIỆT</p>	<p>Ngo Hợi Âm Nam - Hoá Mệnh Hoá Lục Cúc Ty Tý Thìn Mão Dần Sửu</p>		<p>Nô Vũ Khúc Long Đức Thiên Thọ Bệnh Phù Địa Không Mộ TUẦN</p>
<p>Tử TỬ VI Thiên Phủ Quốc Ấn Thiên Quan Tướng Quán Trực Phủ Đế Vương</p>	<p>Tài Thiên Cơ Hoá Khoa Tấu Thư Điều Khách Thiên Hình Quả Tú Suy</p>	<p>Tật Phá Quân Thiên Đức Phúc Đức Hồng Loan-Đoà Hoa Phi Liêm-Đầu Quân Địa Kiếp Bệnh</p>	<p>Di Thái Dương Hỷ Thần Thiên Phúc-Th.Khôi Đường Phù Bạch Hổ Linh Tinh TỬ</p>

KINH DỊCH VÀ HỆ NHỊ PHẦN

19- Lá số Chí sĩ Nguyễn Thái Học: (Do Thiên Lương sưu tầm):
Thế Sao: "Tử - Phú - Vũ - Tướng - Liêm cách", Cơ, Nguyệt hội Hóa Khoa cùng văn đoàn Xương, Khúc, Long, Phượng, Cái, Thư, giáp biên; Tam Hợp hội Thiếu Dương, Lương Đức, Hồng Đào.

Số 19

<p>Tử <u>Thái Dương</u> Hỷ Thân-Thiên Mã Thiên Việt-Thiên Phúc Thiên Thọ-Phong Cáo Đường Phù-Tang Môn Phá Thái-Cò Thần Thái</p> <p style="text-align: center;">TUẦN</p>	<p>Thê <u>Phá Quân</u> Thiếu Âm Hoá Lộc Thiên Hỷ-Thiên Quan Ân Quang Thiên Hình Phi Liêm-Hoả Tinh</p> <p style="text-align: center;">Tuyệt</p>	<p>Huynh <u>Thiên Cơ</u> Văn Xương Văn Khúc Hoa Cái-Tấu Thư Long Trì Phượng Các Quan Phủ Mộ</p>	<p>Mệnh <u>Tử Vi</u> <u>Thiên Phủ</u> Tướng Quân Quốc Ân Nguyệt Đức Thiên Quý-Địa Không Tử Phủ - Kiếp Sát Tử</p>
<p>Tài <u>Vũ Khúc</u> Thiếu Dương Thiên Không Bệnh Phù</p> <p style="text-align: center;">Dương</p>	<p style="text-align: center;">Mùi Thân Dậu Tuất</p> <p style="text-align: center;">Nguyễn Thái Học (Chí Sĩ)</p> <p style="text-align: center;"><u>Sinh giờ Mão, ngày 13/10</u> <u>Năm Quý Mão</u></p>		<p>Phu <u>Thái Âm</u> Hoá Khoa Thái Phụ-Tuế Phá Thiên Hư-Tiểu Hao Đẩu Quân Bệnh</p>
<p>Tất <u>Thiên Đồng</u> Thiên Khôi</p> <p style="text-align: center;">Thái Tuế Đại Hao Thiên Khốc</p> <p style="text-align: center;">Trường Sinh</p>	<p>Ngo</p> <p style="text-align: center;">Âm Nam - Kim Mệnh</p> <p>Tỳ</p> <p style="text-align: center;">Mộc Tam Cục</p>	<p>Hợi</p> <p style="text-align: center;">Tý</p> <p>Sửu</p>	<p>Phúc <u>Tham Lang</u> Hoá Kị Thanh Long Long Đức Thiên Riêu</p> <p style="text-align: center;">Suy</p>
<p>Di-Thân <u>Thất Sát</u> Phục Bình Lưu Hà Trục Phủ Địa Kiếp</p> <p style="text-align: center;">Mộc Đức</p>	<p>Nô <u>Thiên Lương</u> Tả Phù-Hữu Bật Tam Thai-Bát Toạ Đà La -Linh Tinh Quan Phủ - Quả Tú Điều Khách Quan Đới</p> <p style="text-align: center;">TRIỆT</p>	<p>Quan <u>Liêm Trinh</u> <u>Thiên Tướng</u> Lộc Tồn Thiên Đức -Phúc Đức Hồng Loan Đào Hoa Lâm Quan</p>	<p>Điện <u>Cự Môn</u> Hoá Quyền Thiên Tài Lục Sỹ Kinh Dương Bạch Hổ Đế Vương</p>

Theo Thiên Lương thì tuổi Quý Mão, Mệnh lập tại Thân và Thân đóng tại Dần, đã nói lên bản chất con người thức thời nhưng thế bị kẹt, còn Thân là vị trí của người phải hy sinh cho công cuộc của mình theo đuổi. Mệnh không tránh khỏi gian nguy. Lại thêm ở Thân gặp Thất Sát ở Dần tọa thủ hội cùng Phục Bình, Địa Kiếp, như cái số tử Mệnh đến Thân đã ấn định, ắt anh hùng cũng không thể trường tồn. Đó cũng là cái "vận" của đất nước chưa đến ngày thoát khỏi can qua!

20- Lá số của học giả Trần Trọng Kim, một Thủ tướng "bất đắc chí" : Thế Sao: "Mệnh vô chính diệu" ; Cơ - Cự - Đồng Tam Hợp, hội Hóa Quyền, Xương, Khúc, Quang, Quý, Long, Phượng: đó là số của một học giả đích thực. Đối chiếu với thời gian ông làm thủ tướng Chính phủ bù nhìn cho Nhật dựng lên là vào thời gian Đại Vận từ 56 đến 65 tuổi của ông, ở vào cung Dần, cung có Tham Lang gặp Phục Bình, Hóa Kị, Lưu Hà thì rõ ràng sự nghiệp chính trị ngắn ngủi trong vòng 5 - 6 tháng của ông chỉ để cho người đời đàm tiếu.

Số 20

<p><u>Thê - Thân</u> <u>Thiên Lương</u> Thiên Việt Thiên Phúc Thiên Mã Thiên Riêu Hỷ Thần - Dương Phù Điêu Khách Thái Phụ Mộc Dục</p>	<p><u>Bào</u> <u>Thất Sát</u> Hữu Bát Thiên Quan Phi Liêm Trực Phù Tương sinh</p>	<p><u>Mệnh</u> Tấu Thư Hoa Cái Thái Tuế Dưỡng</p>	<p><u>Phu</u> <u>Liên Trinh</u> <u>Lương Quân</u> Tả Phù Thiếu Dương Quốc Ấn - Hồng Loan Thiên Không - Kiếp Sát Cô Thần Thai TUẤN</p>
<p><u>Tử</u> <u>Tử Vi</u> <u>Thiếu Tướng</u> Thiên Đức Phúc Đức Bệnh Phù Quá Tử Quan Đới</p>	<p>Hợi Tý Sửu Dần <u>Trần Trọng Kim</u> (Thủ Tướng bất đắc chí) <u>Sinh giờ Hợi ngày 18/5</u> <u>Năm Quý Mùi</u></p>		<p><u>Phúc</u> Linh Tinh Tang Môn Tiểu Hao Tuyệt</p>
<p><u>Tài</u> <u>Cự Môn</u> <u>Thiên Cơ</u> <u>Hỏa Quyền</u> Văn Khúc - Ấn Quang Thiên Khôi Phương Các Bạch Hổ Đại Hao Lâm Quan</p>	<p>Tuất Mác <u>Âm Nam - Mộc Mệnh</u> <u>Hoả Lục Cục</u> Đậu Thìn</p>	<p>Thân Mùi Ngọ Tỵ</p>	<p><u>Diễn</u> <u>Phá Quân</u> Hoả Lộc Thiếu Âm Thanh Long Hoả Tinh Địa Kiếp Mộ</p>
<p><u>Tất</u> <u>Tham Lang</u> Hóa Kị Long Đức Thiên Hỷ Thiên Tài Phục Bình Lưu Hà Đẩu Quân Đế Vương</p>	<p><u>Di</u> <u>Thái Dương</u> <u>Thái Âm</u> <u>Hoả Khoa</u> Tam Thai - Bát Toạ Phong Cáo - Thiên Hư Thiên Hình - Đà La Quan Phủ Phá Toái Suy</p>	<p><u>Nô</u> <u>Thiên Phủ</u> <u>Vũ Khúc</u> Lộc Tồn Thiên Thọ Nguyệt Đức Đào Hoa Tử Phủ Địa Không Bệnh</p>	<p><u>Quan</u> <u>Thiên Đồng</u> Văn Xương Thiên Quý Long Trì Lục Sỹ Kinh Dương Thiên Khốc Quan Phủ Tử</p>

KINH DỊCH VÀ HỆ NHỊ PHÂN

21- Lá số của Ngô Đình Nhu (Quân Sư của Ngô Đình Diệm):
Thế Sao: "Liêm - Tướng ngộ Triệt cư Mênh; Tử - Phủ ngộ Tuần cư Thân; hội Quyền, Long, Khôi, Việt, Thai, Tọa, Tá, Hữu, Hồ, Cái". Số quyền lực tột đỉnh, mưu lược đầy đủ, nhưng không thoát khỏi "Tuần-Triệt, Hồ - Phục, Thái Tuế" ; kết cục thảm thương. Mệnh đóng tại cung Ngọ thường là Mệnh của những người có trách nhiệm lớn, phải đảm đương việc lớn trong đời, nhất là đối với tuổi Canh Tuất. Thân đóng tại cung Mão cũng là số những người phải đảm đương những công việc trọng đại. Tử Vi - Thiên Phủ cũng hợp với cung này, chỉ tiếc là Tử - Phủ lại gặp phải Tuần Không, nên số cũng không mấy an nhân. Quyền đóng tại cung Quan, giáp Khoa, Lộc, tạo thế "Tam hóa Liên Châu" ở vị trí cung Tuất (cung về đêm), dù nói rõ cái uy quyền của một người làm việc trong bóng tối - mặt vụ (cung Tuất). Người này phát huy tác dụng được 10 năm, đến tuổi 54 là lúc bước vào Đại Vận tại cung Hợi với Thái Dương hãm địa (Mặt Trời lúc nửa đêm) lại gặp Không, Kiếp, Linh, Cú, khó bề thoát nạn. Sau ngày 1/11 năm 1963, Ngô Đình Nhu bị nhóm đảo chính giết chết, chấm dứt cuộc đời một kẻ chống cộng đầy quyền lực chuyên hoạt động mặt vụ của chính quyền họ Ngô ở miền Nam đất nước.

Số 21

<p><u>Bào</u> Cư Môn Long Đức Hồng Loan Thiên Quý Hòa Tinh Thiên Hình Đại Hào Bệnh</p>	<p><u>Mệnh</u> <u>Liêm Trinh</u> <u>Thiên Tướng</u> Văn Xương Thiên Khôi-Thiên Phúc Phong Cáo - Phục Bình Bạch Hổ - Đẩu Quân TỬ (3-12)</p>	<p><u>Phu</u> <u>Thiên Lương</u> Phúc Đức Thiên Đức Đà La Quan Phủ Địa Không Quả Tú Mộ (13-22)</p>	<p><u>Phúc</u> <u>Thất Sát</u> Lộc Tồn Thiên Mã Văn Khúc Điều Khách Thiên Khốc Tuyệt (23-32)</p>
TRIỆT			
<p><u>Thê</u> <u>Tham Lang</u> Tam Thai Quốc ấn Thiên Tài Tuế Phá Bệnh Phù Thiên Hư Suy</p>	<p>Hợi Tý Sửu Dần <u>Ngô Đình Nhu</u> <u>Sinh giờ Thìn, ngày 5/9</u> <u>Năm Canh Tuất</u></p>	<p><u>Điền</u> <u>Thiên Đồng</u> Hoá Khoa Lục Sỹ Ân Quang Thiên Riêu Kính Dương Trực Phủ Thai (23-32)</p>	
<p><u>Tử</u> <u>Thái Âm</u> <u>Hoa Kì</u> Nguyệt Đức Đào Hoa Hỷ Thần Tử Phủ - Lưu Hà Địa Kiếp Đế Vương</p>	<p>Tuất Mão <u>Dương Nạm - Kim Mệnh</u> <u>Mộc Cục</u> Dậu Thìn Thân Mùi Ngọ Ty</p>	<p><u>Quan</u> <u>Vũ khúc</u> Hoá Quyền Thanh Long Bát Toa Hoa Cái Thai Phụ Thái Tuế Dương (43-52)</p>	
TUẦN			
<p><u>Tài - Thân</u> <u>Tử Vi</u> <u>Thiên Phủ</u> Hữu Bát Thiên Việt Long Trì Phi Liêm Quan Phủ Lâm Quan</p>	<p><u>Tất</u> <u>Thiên Cơ</u> Thiếu Âm Tấu Thư Đương Phủ Phá Toái Quan Đới</p>	<p><u>Di</u> <u>Phá Quân</u> Tả Phủ Tướng Quân Phượng Các Thiên Thọ Tang Môn Mộc Dục (63-72)</p>	<p><u>Nô</u> <u>Thái Dương</u> Hoá Lộc Thiếu Dương Thiên Hỷ - Thiên Quan Thiên Không - Linh Tinh Kiếp Sát - Cô Thần Tiểu Hào Trương Sinh (53-62)</p>

KINH DỊCH VÀ HỆ NHỊ PHẦN

22- Lá số Thi Sĩ Tản Đà - Nguyễn Khắc Hiếu: Thế Sao: "Mệnh Vô chính diệu: Lương Long hội Tài, Việt cư Mệnh; Hóa Khoa, Tả, Hữu ngộ Tuần; Thiên Tương, Phục Bình cư Tài, hội Mộc Dục, Hồng Loan; Thiên Phủ cư Quan, ngộ Tuyệt, Liêm, Trục Phủ". Số vận tài bẩm sinh, tiếng tăm lừng lẫy, nhưng ăn chơi phóng túng; thất lộc, nghèo túng suốt đời.

Tuổi thuộc Mệnh Hỏa, đóng tại cung Mùi - Thổ (sinh xuất), hao Mệnh, nhưng Mệnh Hỏa gặp Tuần là cách nổi danh tuy nghèo túng; Thiên Phủ gặp Tuyệt cũng là cách chỉ cái phủ đã cạn kiệt.

(Số 22)

<p>The Tử Vi Thất Sát Lộc Tồn Nguyệt Đức Tứ Phủ- Kiếp Sát Lưu Hà - Phá Toái Lâm Quan</p>	<p>Bào Lục Sỹ Kinh Dương Tuế Phá Thiên Khốc Thiên Hư Đê Vượng</p>	<p>Mệnh Thanh Long Hoà Khoa Tả Phủ-Hữu Bật Long Đức Thiên Việt-Thiên Tài Đẩu Quân Suy (6-15)</p>	<p>Phu Bạch Hổ Tiểu Hao Bệnh (16-25)</p>
<p>Tử Thiên Cơ Thiên Lương Hoá Kị Long Trì - Thai Phụ Hoa Cái - Thiên Riêu Đà La - Quan Phủ Quan Đới</p>	<p>Mùi Thân Dậu Tuất</p> <p>Thi Sĩ Tản Đà Nguyễn Khắc Hiếu Sinh giờ Tuất ngày 29/4 Năm Mậu Tý</p>		<p>Phúc Liêm Trinh Phá Quân Tướng Quân Phục Đức-Thiên Đức Thiên Hỷ-Đào Hoa Địa Kiếp Tứ (26-35)</p>
<p>Tài - Thân Thiên Tướng Thiếu Âm Bát Tọa Hồng Loan Ân Quang Thiên Thọ Phục Bình Mộc Dục</p>	<p>Ngo</p> <p>Ty Dương Nam - Hoà Mệnh Ty</p> <p>Hỏa Lục Cục</p>	<p>Hợi</p> <p>Ty</p>	<p>Điền Tấu Thư Phụng Các Đương Phủ Điếu Khách Quả Tú Mộ (36-45)</p>
<p>Tất Thái Dương Cử Môn Vân Khúc Thiên Mã Đại Hao Tang Môn Cô Thân Trương Sinh</p>	<p>Di Tham Lang Vũ Khúc - Hòa Lộc Thiếu Dương Thiên Khôi Quốc án Thiên Không Địa Không Bệnh Phủ Dương (66-75)</p>	<p>Nô Thiên Đồng Thái Âm Hoà Quyền Vân Xương - Hỷ Thần Phong Cáo Thái Tuế Hoà Tinh - Thiên Hình Linh Tinh Thái (56-65)</p>	<p>Quan Thiên Phủ Vân Xương Tam Thai Thiên Quý Phi Liêm Trục Phủ Tuyệt (46-55)</p>

Đôi dòng kết thúc

Viết đến đây, tác giả đã đề cập đến những nội dung trọng yếu nhất của Kinh Dịch và đã dựa theo những nguyên lý của toán Nhị phân để giải thích những quẻ Dịch cổ cùng Vũ Trụ quan là Nhân Sinh quan của cổ nhân. Sở dĩ Dịch tồn tại lâu dài với thời gian là vì nó dựa trên nền tảng tư duy toán học. Hơn thế, Dịch đã dùng nguyên lý của Toán Nhị phân để làm phương pháp của tư duy. Nghiên cứu Dịch mà thoát ly những nguyên lý này thì khó nắm bắt được cái tinh hoa của Dịch. Từ nguyên lý cơ bản của hệ nhị phân "Thái Cực sinh lưỡng Nghi, lưỡng Nghi sinh tứ Tượng, tứ Tượng sinh bát Quái" người xưa đã xây dựng nên cả một hệ thống triết học uyên bác. Ngày nay với ngôn ngữ số hóa của máy tính hiện đại, Dịch lại có một sức sống mới và đang trôi chảy, hoà vào nền văn hóa chung của nhân loại.

Để cuốn sách không dừng lại ở phần lý thuyết thuần túy, chúng tôi đã cố gắng viết thêm một số phần về các khoa dự báo nhân học theo lý thuyết Dịch cổ để bạn đọc tham khảo. Đúng hay sai còn cần sự khảo sát chứng nghiệm của chính bạn đọc. Đối với các di sản có trí tuệ của người xưa, dù còn có chỗ mang màu sắc thần bí, chúng ta cũng không nên gạt bỏ hết để chúng mai một, gây nên những tổn thất không đáng có cho đời sau. Nếu chúng ta coi chúng như những môn xác xuất cổ, có tính giải trí cho trí tuệ, như phép chơi cờ tướng hay đánh bài tổ tôm của người xưa, thì chúng cũng là những thú vui thanh nhã, đáng tham khảo lúc rảnh. Những điều còn bất cập mong bạn đọc lượng thứ.

Trí tuệ thì vô cùng mà sức hiểu biết của mỗi người thì có hạn, cuốn sách này chắc chắn chưa thể thỏa mãn được bạn đọc, tác giả chân thành mong sự chỉ giáo và góp ý của độc giả, theo địa chỉ sau: "Hoàng Tuấn - Nhà A9, Đường bệnh viện 19/8, phường Mai Dịch, Quận Cầu Giấy, Hà Nội".

Hà Nội cuối Xuân 2001
HOÀNG TUẤN

PHẦN PHỤ LỤC
LỊCH CAN CHI TÓM TẮT

(Chỉ ghi Can Chi ngày đầu tháng và Tiết Khí các tháng)
Trong 120 năm (Từ năm 1900 đến năm 2020)

Chú ý: Để thuận tiện cho mọi người, Tiết khí được ghi theo tên thời tiết Việt Nam, có chưa thêm tên theo Hán cổ. Tiết Thanh Minh được thay bằng tiếng Việt là "Trong Sáng"; Lập Xuân được gọi là "Đầu xuân"; Lập Hạ được gọi là "Vào hè" Lập Thu, Lập Đông được gọi là "Sang Thu"; "Sang Đông". Đặc biệt hai Tiết Tiểu Tuyết và Đại Tuyết không phù hợp với khí hậu nước ta, nên thay bằng hai Tiết "Hạnh Heo" và "Khô úa". Tiết Xử Thử ở ta là Tiết "Mưa Ngâu"; Bạch Lộ là Tiết "Nắng Nhạt"; Hàn Lộ là Tiết "Mát Mẻ"... Tiết Khí cứ sau một Tam Nguyên (180 năm) lại trở về như cũ.

NĂM CANH TÝ (1900)

Tháng Âm lịch	Can chi ngày đầu tháng	Ngày dương	TIẾT KHÍ	
			Đầu tháng	Cuối tháng
Giêng (Thiếu) (Mậu Dần)	Giáp Thìn	31/1/1900	Đầu Xuân (Lập Xuân) Mồng 5	Ấm ước (Vũ Thủy) 20
Hai (Đủ) (Kỷ Mão)	Quý Dậu	1/3	Sâu nở (Kinh Trập) Mồng 6	Giữa Xuân (Xuân Phân) 21
Ba (Thiếu) (Canh Thìn)	Quý Mão	31/3	Trong sáng (Th.Minh) Mồng 6	Mưa rào (Cốc Vũ) 21
Tư (Thiếu) (Kỷ Tỵ)	Nhâm Thân	29/4	Vào hè (Lập Hạ) Mồng 8	Kết hạt (Tiểu mãn) 23
Năm (Đủ) (Canh Ngọ)	Tân Sửu	28/5	Tua Rùa (Mang Chùng) Mồng 10	Giữa hè (Hạ Chí) 26
Sáu (Thiếu) (Tân Mùi)	Tân Mùi	27/6	Nắng oi (Tiểu Thử) 11	Nắng gắt (Đại Thử) 27
Bảy (Đủ) (Giáp Thân)	Canh Tý	26/7	Sang Thu (Lập Thu) 14	Mưa Ngâu (Xử Thử) 29
Tám (Đủ) (Ất Dậu)	Canh Ngọ	25/8	Nắng nhạt (Bạch Lộ) 15	Giữa Thu (Thu Phân) 30
Tám nh (Thiếu) (Ất Dậu thiếu)	Canh Tý	24/9		Mát mẻ (Hàn Lộ) 16
Chín (Đủ) (Bính Tuất)	Kỷ Tỵ	23/10	Sương sa (Sương giáng) Mồng 2	Sang Đông (Lập Đông) 17
Mười (Đủ) (Đinh Hợi)	Kỷ Hợi	22/11	Hạnh Heo (Tiểu Tuyết) Mồng 2	Khô úa (Đại Tuyết) 16
Một (Thiếu) (Mậu Tý)	Kỷ Tỵ	22/12	Giữa Đông (Đông Chí) Mồng 1	Chớm rét (Tiểu Hàn) 16
Chạp (Đủ) (Kỷ Sửu)	Mậu Tuất	20/1	Giá rét (Đại Hàn) Mồng 2	Đầu Xuân (Lập Xuân) 16

KINH DỊCH VÀ HỆ NHỊ PHÂN

NĂM TÂN SỬ (1901)

Tháng Âm lịch	Can chi ngày đầu tháng	Ngày dương	TIẾT KHÍ	
			Đầu tháng	Cuối tháng
Giêng (Thiếu) (Canh Dần)	Mậu Thìn	19/2/1901	Âm ướt (Vũ Thủy) Mồng 1	Sầu nở (Kinh Trập) 16
Hai (Đủ) (Tân Mão)	Đinh Dậu	20/3	Giữa Xuân Mồng 2	Trong sáng 17
Ba (Thiếu) (Nhâm Thìn)	Đinh Mão	19/4	Mưa rào (Cốc Vũ) Mồng 3	Vào hè 18
Tư (Thiếu) (Quý Tị)	Bính Thân	18/5	Kết Hạt (Tiểu Mãn) Mồng 5	Tua Rua (Mang Chùng) 20
Nam (Đủ) (Giáp Ngọ)	Ất Sửu	16/6	Giữa hè (Hạ Chí) Mồng 7	Nắng oi (Tiểu Thử) 23
Sáu (Thiếu) (Ất Mùi)	Ất Mùi	16/7	Nắng gắt (Đại Thử) Mồng 8	Sang Thu 24
Bảy (Đủ) (Bính Thân)	Giáp Tý	14/8	Mưa Ngâu (Xử Thử) 11	Nắng nhạt (Bạch Lộ) 26
Tám (Thiếu) (Đinh Dậu)	Giáp Ngọ	13/9	Giữa Thu (Thu Phân) 12	Mát mẻ (Hàn Lộ) 27
Chín (Đủ) (Mậu Tuất)	Quý Hợi	12/10	Sương sa 13	Sang Đông (Lập Đông) 28
Mười (Đủ) (Kỷ Hợi)	Quý Tị	11/11	Hạnh heo (Tiểu Tuyết) 13	Khô tía (Đại Tuyết) 28
Một (Đủ) (Canh Tý)	Quý Hợi	11/12	Giữa Đông (Đông Chí) 12	Chớm rét (Tiểu Hàn) 27
Chạp (Thiếu) (Tân Sửu)	Quý Tị	10/1	Giá Rét (Đại Hàn) 12	Đầu Xuân 27

NĂM NHÂM DẦN (1902)

Tháng Âm lịch	Can chi ngày đầu tháng	Ngày dương	TIẾT KHÍ	
			Đầu tháng	Cuối tháng
Giêng (Đù) (Nhâm Dần)	Nhâm Tuất	8/2/1902	Ấm ướt (Vũ Thủy) 12	Sầu nở (Kinh Trập) 27
Hai (Thiếu) (Quý Mão)	Nhâm Thìn	10/3	Giữa Xuân (Xuân Phân) 12	Trong Sáng 28
Ba (Đù) (Giáp Thìn)	Tân Dậu	8/4	Mưa Rào (Cốc Vũ) 14	Vào Hè (Lập Hạ) 29
Tư (Thiếu) (Ất Tị)	Tân Mão	8/5	Kết Hạt (Tiểu Mãn) 15	
Năm (Thiếu) (Bính Ngọ)	Canh Thân	6/6	Tua Rua (Mang Chùng) Mồng 2	Giữa Hè (Hạ Chí) 17
Sáu (Đù) (Đinh Mùi)	Kỷ Sửu	5/7	Nắng oi (Tiểu Thử) Mồng 4	Nắng Gát (Đại Thử) 20
Bảy (Thiếu) (Mậu Thân)	Kỷ Mùi	4/8	Sang Thu (Lập Thu) Mồng 5	Mưa Ngâu (Xử Thử) 21
Tám (Đù) (Kỷ Dậu)	Mậu Tý	12/9	Nắng nhạt (Bạch Lộ) Mồng 7	Giữa Thu (Thu Phân) 23
Chín (Thiếu) (Canh Tuất)	Mậu Ngọ	2/10	Mát mẻ (Hàn Lộ) Mồng 8	Sương sa 23
Mười (Đù) (Tân Hợi)	Đinh Hợi	31/10	Sang Đông (Lập Đông) Mồng 9	Hạnh Heo (Tiểu Tuyết) 24
Một (Đù) (Nhâm Tý)	Đinh Tị	30/11	Khô úa (Đại Tuyết) Mồng 9	Giữa Đông (Đông Chí) 24
Chạp (Đù) (Quý Sửu)	Đinh Hợi	30/12	Chớm rét (Tiểu Hàn) Mồng 8	Giá Rét (Đại Hàn) 23

KINH DỊCH VÀ HỆ NHỊ PHÂN

NĂM QUÝ MÃO (1903)

Thang Âm lịch	Can chi ngày đầu tháng	Ngày dương	TIẾT KHÍ	
			Đầu tháng	Cuối tháng
Giêng (Th) Giáp Dần	Đinh Tỵ	29/1/1903	Đầu Xuân: Mồng 8	Ấm ướt (Vũ Thủy): 23
Hai (Đù) (Ất Mão)	Bính Tuất	27/2	Sáu nở (Kinh Trập) Mồng 9	Giữa Xuân (Xuân Phân) 24
Ba (Thiếu) (Bính Thìn)	Bính Thìn	29/3	Trong sáng (Th. Minh) Mồng 9	Mưa Rào (Cốc Vũ) 24
Tư (Đù) (Đinh Tỵ)	Ất Dậu	27/4	Vào Hè (Lập Hạ) 11	Kết Hạt (Tiểu Mãn) 26
Năm (Thiếu) (Mậu Ngọ)	Ất Mão	27/5	Tua Rùa (Mang Chùng) 12	Giữa Hè (Hà Chí) 27
Năm Nhuận (Thiếu)	Giáp Thân	26/6	Nắng oi (Tiểu Thử) 14	
Sáu (Đù) (Kỳ Mùi)	Quý Sửu	24/7	Nắng gắt (Đại Thử) Mồng 1	Sang Thu 17
Bảy (Thiếu) (Canh Thân)	Quý Mùi	23/8	Mưa Ngâu (Xử Thử) Mồng 2	Nắng Nhật (Bạch Lộ) 18
Tám (Thiếu) (Tân Dậu)	Nhâm Tý	21/9	Giữa Thu (Thu Phân) Mồng 4	Mát mẻ (Hàn Lộ) 19
Chín (Đù) (Nhâm Tuất)	Tân Tỵ	20/10	Sương sa (Sương giáng) Mồng 5	Sang Đông (Lập Đông) 20
Mười (Đù) (Quý Hợi)	Tân Hợi	19/11	Hạnh Heo (Tiểu Tuyết) Mồng 5	Khó ủa (Đại Tuyết) 20
Một (Thiếu) (Giáp Tý)	Tân Tỵ	19/12	Giữa Đông (Đông Chí) Mồng 5	Chớm rét (Tiểu Hàn) 20
Chạp (Đù) (Ất Sửu)	Canh Tuất	17/1	Giá Rét (Đại Hàn) Mồng 5	Đầu Xuân (Lập Xuân) 20

NĂM GIÁP THÌN (1904)

Tháng Âm lịch	Can chi ngày đầu tháng	Ngày dương	TIẾT KHÍ	
			Đầu tháng	Cuối tháng
Giêng (Đù) (Bính Dần)	Canh Thìn	16/2/1904	Ấm ướt (Vũ Thủy) Mồng 5	Sầu nở (Kinh Trập) 20
Hai (Đù) (Đinh Mão)	Canh Tuất	17/3	Giữa Xuân (Xuân Phân) Mồng 5	Trong Sáng 20
Ba (Thiếu) (Mậu Thìn)	Canh Thìn	16/4	Mưa Rào (Cốc Vũ) Mồng 5	Vào Hè (Lập Hạ) 21
Tư (Đù) (Kỷ Tị)	Kỷ Dậu	15/5	Kết Hạt (Tiểu Mãn) Mồng 7	Tua Rua (Mang Chủng) 23
Năm (Thiếu) (Canh Ngọ)	Kỷ Mão	14/6	Giữa Hè (Hạ Chí) Mồng 9	Nắng oi (Tiểu Thử) 24
Sáu (Thiếu) (Tân Mùi)	Mậu Thân	13/7	Nắng Gắt (Đại Thử) 11	Sang Thu (Lập Thu) 27
Bảy (Đù) (Nhâm Thân)	Đinh Sửu	11/8	Mưa Ngâu (Xử Thử) 13	Nắng Nhạt (Bạch Lộ) 29
Tám (Thiếu) (Quý Dậu)	Đinh Mùi	10/9	Giữa Thu (Thu Phân) 14	
Chín (Thiếu) (Giáp Tuất)	Bính Tý	9/10	Mát mẻ (Hàn Lộ) Mồng 1	Sương sa 16
Mười (Đù) (Ất Hợi)	Ất Tị	7/11	Sang Đông (Lập Đông) Mồng 2	Hạnh Heo (Tiểu Tuyết) 17
Một (Đù) (Bính Tý)	Ất Hợi	7/12	Khô ứa (Đại Tuyết) Mồng 1	Giữa Đông (Đông Chí) 16
Chạp (Thiếu) (Đinh Sửu)	Ất Tị	6/1/1905	Chớm rét (Tiểu Hàn) Mồng 1	Giá Rét (Đại Hàn) 16

KINH DỊCH VÀ HỆ NHỊ PHÂN

NĂM ẤT TỶ (1905)

Tháng Âm lịch	Can chi ngày đầu tháng	Ngày dương	TIẾT KHÍ	
			Đầu tháng	Cuối tháng
Giêng (Đù) (Mậu Dần)	Giáp Tuất	4/2/1905	Đầu Xuân (Lập Xuân) Mồng 1	Ấm ước (Vũ Thủy) 16
Hai (Đù) (Kỷ Mão)	Giáp Thìn	Mồng 6/3	Sầu nở (Kinh Trập) Mồng 1	Giữa Xuân (Xuân Phân) 16
Ba (Thiếu) (Canh Thìn)	Giáp Tuất	Mồng 5/4	Trong sáng (Th. Minh) Mồng 1	Mưa Rào (Cốc Vũ) 17
Tư (Đù) (Tân Tị)	Quý Mão	Mồng 4/5	Vào Hè (Lập Hạ) Mồng 3	Kết Hạt (Tiểu Mãn) 19
Năm (Đù) (Nhâm Ngọ)	Quý Dậu	Mồng 3/6	Tua Rua (Mang Chủng) Mồng 4	Giữa Hè (Hạ Chí) 20
Sáu (Thiếu) (Quý Mùi)	Quý Mão	Mồng 3/7	Nắng oi (Tiểu Thử) Mồng 6	Nắng Gát (Đại Thử) 21
Bảy (Thiếu) (Giáp Thân)	Nhâm Thân	Mồng 1/8	Sang Thu (Lập Thu) Mồng 8	Mưa Ngau (Xử Thử) 24
Tám (Đù) (Ất Dậu)	Tân Sửu	30/8	Nắng Nhạt (Bạch Lộ) 10	Giữa Thu (Thu Phân) 26
Chín (Thiếu) (Bính Tuất)	Tân Mùi	29/9	Mát mẻ (Hàn Lộ) 11	Sương sa (Sương giáng) 26
Mười (Đù) (Đinh Hợi)	Canh Tý	28/10	Sang Đông (Lập Đông) 12	Hạnh Heo (Tiểu Tuyết) 27
Một (Thiếu) (Mậu Tý)	Canh Ngọ	27/11	Khô úa (Đại Tuyết) 12	Giữa Đông (Đông Chí) 26
Chạp (Đù) (Kỷ Sửu)	Kỷ Hợi	26/12	Chớm rét (Tiểu Hàn) 12	Giá Rét (Đại Hàn) 27

NĂM BÌNH NGỌ (1906)

Tháng Âm lịch	Can chi ngày đầu tháng	Ngày dương	TIẾT KHÍ	
			Đầu tháng	Cuối tháng
Giêng (Th) Canh Dần	Kỷ Tị	25/1/1906	Đầu Xuân: 12	Âm ướt (Vũ Thủy): 26
Hai (Đù) (Tân Mão)	Mậu Tuất	23/2	Sau nỏ (Kinh Trập) 12	Giữa Xuân (Xuân Phân) 27
Ba (Đù) (Nhâm Thìn)	Mậu Thìn	25/3	Trong sáng (Th. Minh) 13	Mưa Rào (Cốc Vũ) 28
Tư (Thiếu) (Quý Tị)	Mậu Tuất	24/4	Vào hè (Lập Hạ) 13	Kết Hạt (Tiểu Mãn) 29
Tư nhuận (Đù)	Đinh Mão	23/5	Tua Rua: 15	
Năm (Thiếu) (Giáp Ngọ)	Đinh Dậu	22/6	Giữa hè (Hạ Chí) Mông 1	Nắng oi (Tiểu Thử) 17
Sáu (Đù) (Ất Mùi)	Bính Dần	21/7	Nắng Gắt (Đại Thử) Mông 4	Sang Thu (Lập Thu) 19
Bảy (Thiếu) (Bính Thân)	Bính Thân	20/8	Mưa Ngâu (Xử Thử) Mông 5	Nắng Nhạt (Bạch Lộ) 20
Tám (Đù) (Đinh Dậu)	Ất sử	18/9	Giữa Thu (Thu Phân) Mông 7	Mát mẻ (Hàn Lộ) 20
Chín (Thiếu) (Mậu Tuất)	Ất mùi	18/10	Sương sa (Sương giáng) Mông 7	Sang Đông (Lập Đông) 22
Mười (Đù) (Kỷ Hợi)	Giáp Tý	16/11	Hạnh Héo (Tiểu Tuyết) Mông 8	Khô ứa (Đại Tuyết) 23
Một (Thiếu) (Canh Tý)	Giáp Ngọ	16/12	Giữa Đông (Đông Chí) Mông 8	Chớm rét (Tiểu Hàn) 22
Chạp (Đù) (Tân Sửu)	Quý Hợi	14/1/1907	Giá Rét (Đại Hàn) Mông 8	Đầu Xuân (Lập Xuân) 23

KINH DỊCH VÀ HỆ NHỊ PHẦN

NĂM ĐINH MÙI (1907)

Tháng Âm lịch	Can chi ngày đầu tháng	Ngày dương	TIẾT KHÍ	
			Đầu tháng	Cuối tháng
Giêng (Thiếu) (Nhâm Dần)	Quý Tỵ	13/2/1907	Ấm ướt (Vũ Thủy) Mồng 8	Sầu nờ (Kinh Trập) 23
Hai (Đủ) (Quý Mão)	Nhâm Tuất	14/3	Giữa Xuân (Xuân Phân) Mồng 9	Trong Sáng 24
Ba (Thiếu) (Giáp Thìn)	Nhâm Thìn	13/4	Mưa Rào (Cốc Vũ) Mồng 9	Vào Hè (Lập Hạ) 25
Tư (Đủ) (Ất Tỵ)	Tân Dậu	12/5	Kết Hạt (Tiểu Mãn) Mồng 11	Tua Rua (Mang chủng) 27
Năm (Thiếu) (Bính Ngọ)	Tân Mão	11/6	Giữa Hè (Hạ Chí) 12	Nắng oi (Tiểu Thử) 28
Sáu (Đủ) (Đinh Mùi)	Canh Thân	10/7	Nắng Gát (Đại Thử) 15	
Bảy (Đủ) (Mậu Thân)	Canh Dần	9/8	Sang Thu (Lập Thu) Mồng 1	Mưa Ngâu (Xử Thử) 16
Tám (Thiếu) (Kỷ Dậu)	Canh Thân	8/9	Nắng Nhật (Bạch Lộ) Mồng 2	Giữa Thu (Thu Phân) 17
Chín (Đủ) (Canh Tuất)	Kỷ Sửu	7/10	Mát mẻ (Hàn Lộ) Mồng 3	Sương sa 18
Mười (Thiếu) (Tân Hợi)	Kỷ Mùi	16/11	Sang Đông (Lập Đông) Mồng 3	Hạnh Heo (Tiểu Tuyết) 18
Một (Đủ) (Nhâm Tý)	Mậu Tý	5/12	Khô úa (Đại Tuyết) Mồng 4	Giữa Đông (Đông Chí) 19
Chạp (Thiếu) (Quý Sửu)	Mậu Ngọ	4/1/1908	Chớm rét (Tiểu Hàn) Mồng 4	Giá Rét (Đại Hàn) 18

HOÀNG TUẤN

NĂM MẬU THÂN (1908)

Tháng Âm lịch	Can chi ngày đầu tháng	Ngày dương	TIẾT KHÍ	
			Đầu tháng	Cuối tháng
Giêng (Đù) (Giáp Dần)	Đinh Hợi	2/2/1908	Đầu Xuân (Lập Xuân) Mông 4	Ấm ướt (Vũ Thủy) 19
Hai (Thiếu) (Ất Mão)	Đinh Tị	Mông 3/3	Sâu nở (Kinh Trập) Mông 4	Giữa Xuân (Xuân Phân) 19
Ba (Thiếu) (Bính Thìn)	Bính Tuất	Mông 1/4	Trong sáng (Th. Minh) Mông 5	Mưa Rào (Cốc Vũ) 20
Tư (Đù) (Đinh Tị)	Ất Mão	30/4	Vào Hè (Lập Hạ) Mông 7	Kết Hạt (Tiểu Mãn) 22
Năm (Đù) (Mậu Ngọ)	Ất Dậu	30/5	Tua Rua (Mang Chùng) Mông 8	Giữa Hè (Hạ Chí) 24
Sáu (Thiếu) (Kỷ Mùi)	Ất Mão	29/6	Nắng oi (Tiểu Thử) Mông 9	Nắng Gát (Đại Thử) 25
Bảy (Đù) (Canh Thân)	Giáp Thân	28/7	Sang Thu (Lập Thu) 12	Mưa Ngâu (Xử Thử) 27
Tám (Thiếu) (Tân Dậu)	Giáp Dần	27/8	Nắng Nhạt (Bạch Lộ) 13	Giữa Thu (Thu Phân) 28
Chín (Đù) (Nhâm Tuất)	Quý Mùi	25/9	Mát mẻ (Hàn Lộ) 15	Sương sa (Sương giáng) 30
Mười (Đù) (Quý Hợi)	Quý Sửu	25/10	Sang Đông (Lập Đông) 15	Hạnh Heo (Tiểu Tuyết) 30
Một (Thiếu) (Giáp Tý)	Quý Mùi	24/11	Khô úa (Đại Tuyết) 14	Giữa Đông (Đông Chí) 29
Chạp (Đù) (Ất Sửu)	Nhâm Tý	23/12	Chớm rét (Tiểu Hàn) 15	Giá Rét (Đại Hàn) 30

KINH DỊCH VÀ HỆ NHỊ PHẦN

NĂM KỶ DẬU (1909)

Tháng Âm lịch	Can chi ngày đầu tháng	Ngày dương	TIẾT KHÍ	
			Đầu tháng	Cuối tháng
Giêng (Th) Bình Dân	Nhâm Ngọ	22/1/1909	Đầu Xuân: 14	Ấm ướt (Vũ Thủy) 29
Hai (Đù) (Đinh Mão)	Tân Hợi	20/2	Sau nở (Kinh Trập) 15	Giữa Xuân (Xuân Phân) 30
Hai Nhuận (Thiếu)	Tân Tị	22/3	Trong sáng: 15	
Ba (Thiếu) (Mậu Thìn)	Canh Tuất	20/4	Mưa Rào (Cốc Vũ) Móng 2	Vào Hè (Lập Hạ) 17
Tư (Đù) (Kỷ Tị)	Kỷ Mão	19/5	Kết Hạt (Tiểu Mãn) Móng 4	Tua Rùa (Mang Chủng) 19
Năm (Thiếu) (Canh Ngọ)	Kỷ Dậu	18/6	Giữa Hè (Hạ Chí) Móng 5	Nắng oi (Tiểu Thử) 21
Sáu (Đù) (Tân Mùi)	Mậu Dần	17/7	Nắng Gát (Đại Thử) Móng 7	Sang Thu (Lập Thu) 23
Bảy (Thiếu) (Nhâm Thân)	Mậu Thân	16/8	Mưa Ngâu (Xử Thử) Móng 9	Nắng Nhạt (Bạch Lộ) 24
Tám (Đù) (Quý Dậu)	Đinh Sửu	14/9	Giữa Thu (Thu Phân) 11	Mát mẻ (Hàn Lộ) 26
Chín (Đù) (Giáp Tuất)	Đinh Mùi	14/10	Sương sa (Sương giáng) 11	Sang Đông (Lập Đông) 26
Mười (Đù) (Ất Hợi)	Đinh Sửu	13/11	Hạnh Heo (Tiểu Tuyết) 11	Khô úa (Đại Tuyết) 26
Một (Thiếu) (Bính Tý)	Đinh Mùi	13/12	Giữa Đông (Đông Chí) Móng 10	Chớm rét (Tiểu Hàn) 25
Chạp (Đù) (Đinh Sửu)	Bính Tý	11/1/1910	Giá Rét (Đại Hàn) 11	Đầu Xuân (Lập Xuân) 26

NĂM CANH TUẤT (1910)

Tháng Âm lịch	Can chi ngày đầu tháng	Ngày dương	TIẾT KHÍ	
			Đầu tháng	Cuối tháng
Giêng (Thiếu) (Mậu Dần)	Bính Ngọ	10/2/1910	Ấm ướt (Vũ Thủy) Mồng 10	Sầu nỡ (Kính Trập) 25
Hai (Đủ) (Kỷ Mão)	Ất Hợi	11/3	Giữa Xuân (Xuân Phân) 11	Trong sáng 27
Ba (Thiếu) (Canh Thìn)	Ất Tị	10/4	Mưa Rào (Cốc Vũ) 12	Vào Hè (Lập Hạ) 27
Tư (Thiếu) (Tân Tị)	Giáp Tuất	Mồng 9/5	Kết Hạt (Tiểu Mãn) 14	Tua Rua (Mang Chủng) 29
Năm (Đủ) (Nhâm Ngọ)	Quý Mão	Mồng 7/6		Giữa Hè (Hạ Chí) 16
Sáu (Thiếu) (Quý Mùi)	Quý Dậu	Mồng 7/7	Nắng oi (Tiểu Thử) Mồng 2	Nắng Gắt (Đại Thử) 18
Bảy (Đủ) (Giáp Thân)	Nhâm Dần	Mồng 5/8	Sang Thu (Lập Thu) Mồng 4	Mưa Ngâu (Xử Thử) 20
Tám (Thiếu) (Ất Dậu)	Nhâm Thân	Mồng 4/9	Nắng Nhật (Bạch Lộ) Mồng 5	Giữa Thu (Thu Phân) 21
Chín (Đủ) (Bính Tuất)	Tân Sửu	Mồng 3/10	Mát mẻ (Hàn Lộ) Mồng 7	Sương sa 22
Mười (Đủ) (Đinh Hợi)	Tân Mùi	Mồng 2/11	Sang Đông (Lập Đông) Mồng 7	Hạnh Heo (Tiểu Tuyết) 22
Một (Đủ) (Mậu Tý)	Tân Sửu	Mồng 2/12	Khô úa (Đại Tuyết) Mồng 7	Giữa Đông (Đông Chí) 22
Chạp (Thiếu) (Kỷ Sửu)	Tân Mùi	1/1/1911	Chớm rét (Tiểu Hàn) Mồng 6	Giá Rét (Đại Hàn) 21

KINH DỊCH VÀ HỆ NHỊ PHÂN

NĂM TÂN HỢI (1911)

Tháng Âm lịch	Can chi ngày đầu tháng	Ngày dương	TIẾT KHÍ	
			Đầu tháng	Cuối tháng
Giêng (Đù) (Canh Dần)	Canh Tý	30/1/1911	Đầu Xuân: Mồng 7	Ấm ướt (Vũ Thủy) 22
Hai (Thiếu) (Tân Mão)	Canh Ngọ	Mồng 1/3	Sau nở (Kinh Trập) Mồng 7	Giữa Xuân (Xuân Phân) 22
Ba (Đù) (Nhâm Thìn)	Kỷ Hợi	30/3	Trong sáng (Th.Minh) Mồng 8	Mưa Rào (Cốc Vũ) 23
Tư (Thiếu) (Quý Tị)	Kỷ Tị	29/4	Vào hè (Lập Hạ) Mồng 9	Kết hạt (Tiểu Mãn) 24
Năm (Thiếu) (Giáp Ngọ)	Mậu Tuất	28/5	Tua Rùa (Mang Chùng) 11	Giữa hè (Hạ Chí) 26
Sáu (Đù) (Ất Mùi)	Đinh Mão	26/6	Nắng oi (Tiểu Thử) 13	Nắng Gát (Đại Thử) 29
Sáu Nhuận (Thiếu)	Đinh Dậu	26/7	Sang Thu (Lập Thu) 15	
Bảy (Đù) (Bính Thân)	Bính Dần	24/8	Mưa Ngâu (Xử Thử) Mồng 1	Nắng Nhạt (Bạch Lộ) 17
Tám (Đù) (Đinh Dậu)	Ất Mùi	22/9	Giữa Thu (Thu Phân) Mồng 3	Mát mẻ (Hàn Lộ) 18
Chín (Đù) (Mậu Tuất)	Ất Sửu	22/10	Sương sa (Sương giáng) Mồng 3	Sang Đông (Lập Đông) 18
Mười (Thiếu) (Kỷ Hợi)	Ất Mùi	21/11	Hạnh Hèo (Tiểu Tuyết) Mồng 3	Khô ứa (Đại Tuyết) 18
Một (Đù) (Canh Tý)	Giáp Tý	20/12	Giữa Đông (Đông Chí) Mồng 4	Chớm rét (Tiểu Hàn) 19
Chạp (Đù) (Tân Sửu)	Giáp Ngọ	19/1/1912	Giá Rét (Đại Hàn) Mồng 3	Đầu Xuân (Lập Xuân) 18

NĂM NHÂM TÝ (1912)

Tháng Âm lịch	Can chi ngày đầu tháng	Ngày dương	TIẾT KHÍ	
			Đầu tháng	Cuối tháng
Giêng (Đù) (Nhâm Dần)	Giáp Tý	18/2/1912	Ấm ướt (Vũ Thủy) Mông 3	Sầu nỏ (Kinh Trập) 18
Hai (Thiếu) (Quý Mão)	Giáp Ngọ	19/3	Giữa Xuân (Xuân Phân) Mông 3	Trong sáng (Th.Minh) 18
Ba (Đù) (Giáp Thìn)	Quý Hợi	17/4	Mưa Rào (Cốc Vũ) Mông 4	Vào Hè (Lập Hạ) 20
Tư (Thiếu) (Ất Tị)	Quý Tị	17/5	Kết Hạt (Tiểu Mãn) Mông 5	Tua Rùa (Mang Chủng) 21
Năm (Thiếu) (Bính Ngọ)	Nhâm Tuất	15/6	Giữa Hè (Hạ Chí) Mông 8	Nắng oi (Tiểu Thử) 23
Sáu (Đù) (Đinh Mùi)	Tân Mão	14/7	Nắng Gắt (Đại Thử) Mông 10	Sang Thu (Lập Thu) 26
Bảy (Thiếu) (Mậu Thân)	Tân Dậu	13/8	Mưa Ngâu (Xử Thử) 11	Nắng Nhật (Bạch Lộ) 27
Tám (Thiếu) (Kỷ Dậu)	Canh Dần	11/9	Giữa Thu (Thu Phân) 13	Mát mẻ (Hàn Lộ) 29
Chín (Đù) (Canh Tuất)	Kỷ Mùi	Mông 10/10	Sương sa 15	Sang Đông (Lập Đông) 30
Mười (Đù) (Tân Hợi)	Kỷ Sửu	Mông 9/11	Hạnh Heo (Tiểu Tuyết) 15	Khô úa (Đại Tuyết) 29
Một (Thiếu) (Nhâm Tý)	Kỷ Mùi	Mông 9/12	Giữa Đông (Đông Chí) 14	Chớm rét (Tiểu Hàn) 29
Chạp (Đù) (Quý Sửu)	Mậu Ty	7/1/1913	Giã Rét (Đại Hàn) 14	Đầu Xuân (Lập Xuân) 29

KINH DỊCH VÀ HỆ NHỊ PHẦN

NĂM QUÝ SỬ (1913)

Tháng Âm lịch	Can chi ngày đầu tháng	Ngày dương	TIẾT KHÍ	
			Đầu tháng	Cuối tháng
Giêng (Đù) (Giáp Dần)	Mậu Ngọ	6/2/1913	Ấm ướt (Vũ Thủy) 14	Sầu nờ (Kinh Trập) 29
Hai (Đù) (Ất Mão)	Mậu Tý	Mồng 8/3	Giữa Xuân (Xuân Phân) 14	Trong sáng (Th. Minh) 29
Ba (Thiếu) (Bính Thìn)	Mậu Ngọ	Mồng 7/4	Mưa Rào (Cốc Vũ) 15	
Tư (Đù) (Đinh Tị)	Đinh Hợi	Mồng 6/5	Vào Hè (Lập Hạ) Mồng 1	Kết Hạt (Tiểu Mãn) 17
Năm (Thiếu) (Mậu Ngọ)	Đinh Tị	Mồng 5/6	Tua Rùa (Mang Chùng) Mồng 2	Giữa Hè (Hạ Chí) 18
Sáu (Thiếu) (Kỷ Mùi)	Bính Tuất	Mồng 4/7	Nắng oi (Tiểu Thử) Mồng 5	Nắng Gắt (Đại Thử) 20
Bảy (Đù) (Canh Thân)	Ất Mão	Mồng 2/8	Sang Thu (Lập Thu) Mồng 7	Mưa Ngâu (Xử Thử) 23
Tám (Thiếu) (Tân Dậu)	Ất Dậu	Mồng 1/9	Nắng Nhật (Bạch Lộ) Mồng 8	Giữa Thu (Thu Phân) 24
Chín (Thiếu) (Nhâm Tuất)	Giáp Dần	30/9	Mát mẻ (Hàn Lộ) Mồng 10	Sương sa 25
Mười (Đù) (Quý Hợi)	Quý Mùi	29/10	Sang Đông (Lập Đông) Đông 11	Hạnh Heo (Tiểu Tuyết) 26
Một (Thiếu) (Giáp Tý)	Quý Sửu	28/11	Khô úa (Đại Tuyết) 11	Giữa Đông (Đông Chí) 25
Chạp (Đù) (Ất Sửu)	Nhâm Ngọ	27/12	Chớm rét (Tiểu Hàn) 11	Giá Rét (Đại Hàn) 26

NĂM GIÁP DẦN (1914)

Tháng Âm lịch	Can chi ngày đầu tháng	Ngày dương	TIẾT KHÍ	
			Đầu tháng	Cuối tháng
Giêng (Đù) (Bính Dần)	Nhâm Tý	26/1/1914	Đầu Xuân Mồng 10	Ấm ướt (Vũ Thủy): 25
Hai (Đù) (Đinh Mão)	Nhâm Ngọ	25/2	Sầu nở (Kinh Trập) Mồng 10	Giữa Xuân (Xuân Phân) 25
Ba (Thiếu) (Mậu Thìn)	Nhâm Tý	27/3	Trong sáng (Th.Minh) Mồng 10	Mưa Rào (Cốc Vũ) 26
Tư (Đù) (Kỷ Tị)	Tân Tị	25/4	Vào Hè (Lập Hạ) 12	Kết Hạt (Tiểu Mãn) 28
Năm (Thiếu) (Canh Ngọ)	Tân Hợi	25/5	Tua Rua (Mang Chùng) 13	Giữa Hè (Hạ Chí) 29
Năm nhuận (Đù)	Canh Thìn	23/6		Nắng oi (Tiểu Thử): 16
Sáu (Thiếu) (Tân Mùi)	Canh Tuất	23/7	Nắng Gát (Đại Thử) Mồng 2	Sang Thu (Lập Thu) 17
Bảy (Đù) (Nhâm Thân)	Kỷ Mão	21/8	Mưa Ngâu (Xử Thử) Mồng 4	Nắng Nhật (Bạch Lộ) 19
Tám (Thiếu) (Quý Dậu)	Kỷ Dậu	20/9	Giữa Thu (Thu Phân) Mồng 5	Mát mẻ (Hàn Lộ) 20
Chín (Thiếu) (Giáp Tuất)	Mậu Dần	19/10	Sương giáng Mồng 6	Sang Đông (Lập Đông) 21
Mười (Đù) (Ất Hợi)	Đinh Mùi	17/11	Hạnh Heo (Tiểu Tuyết) Mồng 7	Khô úa (Đại Tuyết) 22
Một (Thiếu) (Bính Tý)	Đinh Sửu	17/12	Giữa Đông (Đông Chí) Mồng 7	Chớm rét (Tiểu Hàn) 21
Chạp (Đù) (Đinh Sửu)	Bính Ngọ	15/1/1915	Giá Rét (Đại Hàn) Mồng 7	Đầu Xuân (Lập Xuân) 22

KINH DỊCH VÀ HỆ NHỊ PHÂN

NĂM ẤT MÃO (1915)

Tháng Âm lịch	Can chi ngày đầu tháng	Ngày dương	TIẾT KHÍ	
			Đầu tháng	Cuối tháng
Giêng (Đù) (Mậu Dần)	Bính Tý	14/2/1915	Ấm ướt (Vũ Thủy) Mồng 7	Sầu nờ (Kinh Trập) 21
Hai (Thiếu) (Kỷ Mão)	Bính Ngọ	16/3	Giữa Xuân (Xuân Phân) Mồng 7	Trong sáng (Th. Minh) 22
Ba (Đù) (Canh Thìn)	Ất Hợi	14/4	Mưa Rào (Cốc Vũ) Mồng 8	Vào Hè (Lập Hạ) 23
Tư (Đù) (Tân Tị)	Ất Tị	14/5	Kết Hạt (Tiểu Mãn) Mồng 9	Tua Rua (Mang Chủng) 25
Năm (Thiếu) (Nhâm Ngọ)	Ất Hợi	13/6	Giữa Hè (Hạ Chí) Mồng 10	Nắng oi (Tiểu Thử) 26
Sáu (Đù) (Quý Mùi)	Giáp Thìn	12/7	Nắng Gát (Đại Thử) 13	Sang Thu (Lập Thu) 28
Bảy (Thiếu) (Giáp Thân)	Giáp Tuất	11/8	Mưa Ngâu (Xử Thử) 14	
Tám (Đù) (Ất Dậu)	Quý Mão	19/9	Nắng Nhật (Bạch Lộ) Mồng 1	Giữa Thu (Thu Phân) 16
Chín (Thiếu) (Bính Tuất)	Quý Dậu	Mồng 9/10	Mát mẻ (Hàn Lộ) Mồng 1	Sương sa 16
Mười (Đù) (Đinh Hợi)	Nhâm Dần	17/11	Sang Đông (Lập Đông) Mồng 2	Hạnh Hèo (Tiểu Tuyết) 17
Một (Thiếu) (Mậu Tý)	Nhâm Thân	Mồng 7/12	Khô úa (Đại Tuyết) Mồng 2	Giữa Đông (Đông Chí) 17
Chạp (Thiếu) (Kỷ Sửu)	Tân Sửu	Mồng 5/1/1916	Chớm rét (Tiểu Hàn) Mồng 2	Giã Rét (Đại Hàn) 17

NĂM BÌNH THÌN (1916)

Tháng Âm lịch	Can chi ngày đầu tháng	Ngày dương	TIẾT KHÍ	
			Đầu tháng	Cuối tháng
Giêng (Đù) (Canh Dần)	Canh Ngọ	3/2/1916	Đầu Xuân (Lập Xuân) Mồng 3	Ấm ướn (Vụ Thù) 18
Hai (Đù) (Tân Mão)	Canh Tý	Mồng 4/3	Sáu nớ (Kinh Trập) Mồng 3	Giữa Xuân (Xuân Phân) 18
Ba (Thiếu) (Nhâm Thìn)	Canh Ngọ	Mồng 3/4	Trong sáng (Th. Minh) Mồng 3	Mưa Rào (Cốc Vũ) 18
Tư (Đù) (Quý Tị)	Kỷ Hợi	Mồng 2/5	Vào Hè (Lập Hạ) Mồng 5	Kết Hạt (Tiểu Mãn) 20
Năm (Thiếu) (Giáp Ngọ)	Kỷ Tị	Mồng 1/6	Tua Rua (Mang Chủng) Mồng 6	Giữa Hè (Hạ Chí) 22
Sáu (Đù) (Ất Mùi)	Mậu Tuất	30/6	Nắng oi (Tiểu Thử) Mồng 8	Nắng Gắt (Đại Thử) 24
Bảy (Đù) (Bính Thân)	Kỷ Tị	31/7	Sang Thu (Lập Thu) 10	Mưa Ngâu (Xử Thử) 25
Tám (Thiếu) (Đinh Dậu)	Mậu Tuất	29/8	Nắng Nhặt (Bạch Lộ) 11	Giữa Thu (Thu Phân) 26
Chín (Đù) (Mậu Tuất)	Đinh Mão	27/9	Mát mẻ (Hàn Lộ) 12	Sương sa (Sương giáng) 28
Mười (Thiếu) (Kỷ Hợi)	Đinh Mậu	27/10	Sang Đông (Lập Đông) 13	Hạnh Heo (Tiểu Tuyết) 27
Một (Đù) (Canh Tý)	Bính Dần	25/11	Khô ứa (Đại Tuyết) 13	Giữa Đông (Đông Chí) 28
Chạp (Thiếu) (Tân Sửu)	Bính Thân	25/12	Chớm rét (Tiểu Hàn) 13	Giá Rét (Đại Hàn) 27

KINH DỊCH VÀ HỆ NHI PHÂN

NĂM ĐINH TỊ (1917)

Tháng Âm lịch	Can chi ngày đầu tháng	Ngày dương	TIẾT KHÍ	
			Đầu tháng	Cuối tháng
Giêng (Đù) (Nhâm Dần)	Ất Sửu	23/1/1917	Đầu Xuân: 13	Ấm ướt (Vũ Thủy): 28
Hai (Thiếu) (Quý Mão)	Ất Mùi	22/2	Sầu nờ (Kinh Trập) 13	Giữa Xuân (Xuân Phân) 28
Hai nhuận (Thiếu)	Giáp Tý	23/3	Trong sáng 14	
Ba (Đù) (Giáp Thìn)	Quý Tị	21/4	Mưa Rào (Cốc Vũ) Móng 1	Vào Hè (Lập Hạ) 16
Tư (Thiếu) (Ất Tị)	Quý Hợi	21/5	Kết Hạt (Tiểu Mãn) Móng 1	Tua Rua (Mang Chùng) 17
Năm (Đù) (Bính Ngọ)	Nhâm Thìn	19/6	Giữa Hè (Hạ Chí) Móng 4	Nắng oi (Tiểu Thử) 20
Sáu (Đù) (Đinh Mùi)	Nhâm Tuất	19/7	Nắng Gát (Đại Thử) Móng 5	Sang Thu (Lập Thu). 21
Bảy (Thiếu) (Mậu Thân)	Nhâm Thìn	18/8	Mưa Ngâu (Xử Thử) Móng 7	Nắng Nhật (Bạch Lộ) 22
Tám (Đù) (Kỷ Dậu)	Tân Dậu	16/9	Giữa Thu (Thu Phân) Móng 8	Mát mẻ (Hàn Lộ) 24
Chín (Đù) (Canh Tuất)	Tân Mão	16/10	Sương sa (Sương giáng) Móng 9	Sang Đông (Lập Đông) 24
Mười (Thiếu) (Tân Hợi)	Tân Dậu	15/11	Hạnh Heo (Tiểu Tuyết) Móng 9	Khô úa (Đại Tuyết) 23
Một (Đù) (Nhâm Tý)	Canh Dần	14/12	Giữa Đông (Đông Chí) Móng 9	Chớm rét (Tiểu Hàn) 24
Chạp (Thiếu) (Quý Sửu)	Canh Thân	13/1/1918	Giã Rét (Đại Hàn) Móng 9	Đầu Xuân (Lập Xuân) 23

NĂM MẬU NGỌ (1918)

Tháng Âm lịch	Can chi ngày đầu tháng	Ngày dương	TIẾT KHÍ	
			Đầu tháng	Cuối tháng
Giêng (Đù) (Giáp Dần)	Kỷ Sửu	11/2/1918	Ẩm ướt (Vũ Thủy) Mồng 9	Sầu nờ (Kinh Trập) 24
Hai (Thiếu) (Ất Mão)	Kỷ Mùi	13/3	Giữa Xuân (Xuân Phân) Mồng 9	Trong sáng 24
Ba (Thiếu) (Bính Thìn)	Mậu Tý	11/4	Mưa Rào (Cốc Vũ) 11	Vào Hè (Lập Hạ) 26
Tư (Đù) (Đinh Tị)	Đinh Tị	10/5	Kết Hạt (Tiểu Mãn) 13	Tua Rùa (Mang Chủng) 28
Năm (Thiếu) (Mậu Ngọ)	Đinh Hợi	Mồng 9/6	Giữa Hè (Hạ Chi) 14	
Sáu (Đù) (Kỷ Mùi)	Bính Thìn	Mồng 8/7	Nắng oi (Tiểu Thử) Mồng 1	Nắng Gát (Đại Thử) 17
Bảy (Thiếu) (Canh Thân)	Bính Tuất	Mồng 7/8	Sang Thu (Lập Thu) Mồng 2	Mưa Ngâu (Xử Thử) 18
Tám (Đù) (Tân Dậu)	Ất Mão	Mồng 5/9	Nắng Nhạt (Bạch Lộ) Mồng 4	Giữa Thu (Thu Phân) 20
Chín (Đù) (Nhâm Tuất)	Ất Dậu	Mồng 5/10	Mát mẻ (Hàn Lộ) Mồng 5	Sương sa (Sương giáng) 20
Mười (Thiếu) (Quý Hợi)	Ất Mão	Mồng 4/11	Sang Đông (Lập Đông) Mồng 5	Hạnh Heo (Tiểu Tuyết) 20
Một (Đù) (Giáp Tý)	Giáp Thân	Mồng 3/12	Khô úa (Đại Tuyết) Mồng 6	Giữa Đông (Đông Chí) 20
Chạp (Đù) (Ất Sửu)	Giáp Dần	Mồng 2/1/1919	Chớm rét (Tiểu Hàn) Mồng 5	Giá Rét (Đại Hàn) 20

KINH DỊCH VÀ HỆ NHỊ PHẦN

NĂM KỶ MÙI (1919)

Tháng Âm lịch	Can chi ngày đầu tháng	Ngày dương	TIẾT KHÍ	
			Đầu tháng	Cuối tháng
Giêng (Th) (Bính Dần)	Giáp Thân	1/2/1919	Đầu Xuân (Mồng 5)	Ấm ướt (Vũ Thủy): 20
Hai (Đù) (Đinh Mão)	Quý Sửu	Mồng 2/3	Sầu nỡ (Kinh Trập) Mồng 5	Giữa Xuân (Xuân Phân) 21
Ba (Thiếu) (Mậu Thìn)	Quý Mùi	Mồng 1/4	Trong Sáng (Th.Minh) Mồng 6	Mưa Rào (Cốc Vũ) 21
Tư (Thiếu) (Kỷ Tỵ)	Nhâm Tý	30/4	Vào Hè (Lập Hạ) Mồng 7	Kết Hạt (Tiểu Mãn) 23
Năm (Đù) (Canh Ngọ)	Tân Tỵ	29/5	Tua Rua (Mang Chung) 10	Giữa Hè (Hạ Chí) 25
Sáu (Thiếu) (Tân Mùi)	Tan Hợi	28/6	Nắng Nhật (Bạch Lộ) 11	Nắng Gát (Đại Thử) 27
Bảy (Thiếu) (Nhâm Thân)	Canh Thân	27/7	Sang Thu (Lập Thu) 13	Mưa Ngâu (Xử Thử) 29
Bảy nhuận (Đù)	Kỷ Dậu	25/8		Nắng Nhật (Bạch Lộ) 16
Tám (Đù) (Quý Dậu)	Kỷ Mão	24/9	Giữa Thu (Thu Phân) Mồng 1	Mát mẻ (Hàn Lộ) 16
Chín (Thiếu) (Giáp Tuất)	Kỷ Dậu	24/10	Sương Giáng Mồng 1	Sang Đông (Lập Đông) 16
Mười (Đù) (Ất Hợi)	Mậu Dần	22/11	Hạnh Heo (Tiểu Tuyết) Mồng 2	Khô úa (Đại Tuyết) 17
Một (Đù) (Bính Tý)	Mậu Thìn	22/12	Giữa Đông (Đông Chí) Mồng 2	Chớm rét (Tiểu Hàn) 16
Chạp (Đù) (Đinh Sửu)	Mậu Dần	21/1/1920	Giã Rét (Đại Hàn) Mồng 1	Đầu Xuân (Lập Xuân) 16

NĂM CANH THÂN (1920)

Tháng Âm lịch	Can chi ngày đầu tháng	Ngày dương	TIẾT KHÍ	
			Đầu tháng	Cuối tháng
Giêng (Thiếu) (Mậu Dần)	Mậu Thân	20/2/1920	Ấm ướt (Vũ Thủy) Mông 1	Sầu nở (Kinh Trập) 16
Hai (Đủ) (Kỷ Mão)	Đinh Sửu	20/3	Giữa Xuân (Xuân Phân) Mông 2	Trong Sáng (Th. Minh) 17
Ba (Thiếu) (Canh Thìn)	Đinh Mùi	19/4	Mưa Rào (Cốc Vũ) Mông 2	Vào Hè (Lập Hạ) 18
Tư (Thiếu) (Tân Tị)	Bính Tý	18/5	Kết Hạt (Tiểu Man) Mông 4	Tua Rua (Mang Chùng) 20
Nam (Đủ) (Nhâm Ngọ)	Ất Tị	16/6	Giữa Hè (Hạ Chi) Mông 7	Nắng oi (Tiểu Thử) 22
Sáu (Thiếu) (Quý Mùi)	Ất Hợi	16/7	Nắng Gắt (Đại Thử) Mông 8	Sang Thu (Lập Thu) 24
Bảy (Thiếu) (Giáp Thân)	Giáp Thìn	14/8	Mưa Ngâu (Xử Thử) 10	Nắng Nhạt (Bạch Lộ) 26
Tám (Đủ) (Ất Dậu)	Quý Dậu	12/9	Giữa Thu (Thu Phân) 12	Mát mẻ (Hàn Lộ) 27
Chín (Thiếu) (Bính Tuất)	Quý Mão	12/10	Sương sa 13	Sang Đông (Lập Đông) 28
Mười (Đủ) (Đinh Hợi)	Nhâm Thân	10/11	Hạnh Heo (Tiểu Tuyết) 13	Khô úa (Đại Tuyết) 28
Một (Đủ) (Mậu Tý)	Nhâm Dần	10/12	Giữa Đông (Đông Chi) 13	Chớm rét (Tiểu Hàn) 28
Chạp (Đủ) (Kỷ Sửu)	Nhâm Thân	9/1/1821	Giã Rét (Đại Hàn) 12	Đầu Xuân (Lập Xuân) 27

KINH DỊCH VÀ HỆ NHỊ PHÂN

NĂM TÂN DẬU (1921)

Tháng Âm lịch	Can chi ngày đầu tháng	Ngày dương	TIẾT KHÍ	
			Đầu tháng	Cuối tháng
Giêng (Đù) (Canh Dần)	Nhâm Dần	8-2-1921	Ấm ước (Vũ Thủy) 12	Sầu nờ (Kinh Trập) 27
Hai (Thiếu) (Tân Mão)	Nhâm Thân	Mồng 10/3	Giữa Xuân (Xuân Phân) 12	Trong Sáng 27
Ba (Đù) (Nhâm Thìn)	Tân Sửu	Mồng 8/4	Mưa Rào (Cốc Vũ) 13	Vào Hè (Lập Hạ) 29
Tư (Thiếu) (Quý Tị)	Tân Mùi	Mồng 8/5	Kết Hạt (Tiểu Mãn) 14	
Năm (Thiếu) (Giáp Ngọ)	Canh Tỵ	Mồng 6/6	Tua Rùa (Mang Chùng) Mồng 1	Giữa Hè (Hạ Chí) 17
Sáu (Đù) (Ất Mùi)	Kỷ Tị	Mồng 5/7	Nắng oi (Tiểu Thử) Mồng 4	Nắng Gát (Đại Thử) 19
Bảy (Thiếu) (Bính Thân)	Kỷ Hợi	Mồng 4/8	Sang Thu (Lập Thu) Mồng 5	Mưa Ngâu (Xử Thử) 21
Tám (Thiếu) (Đinh Dậu)	Mậu Thìn	Mồng 2/9	Nắng Nhạt (Bạch Lộ) Mồng 7	Giữa Thu (Thu Phân) 22
Chín (Đù) (Mậu Tuất)	Đinh Dậu	Mồng 1/10	Mát mẻ (Hàn Lộ) Mồng 9	Sương sa (Sương giáng) 24
Mười (Thiếu) (Kỷ Hợi)	Đinh Mão	31/10	Sang Đông (Lập Đông) Mồng 9	Hạnh Heo (Tiểu Tuyết) 24
Một (Đù) (Canh Tý)	Bính Thân	29/11	Khô ứa (Đại Tuyết) Mồng 9	Giữa Đông (Đông Chí) 24
Chạp (Đù) (Tân Sửu)	Bính Dần	29-12-1921	Chớm rét (Tiểu Hàn) Mồng 9	Giá Rét (Đại Hàn) 24

NĂM NHÂM TUẤT (1922)

Tháng Âm lịch	Can chi ngày đầu tháng	Ngày dương	TIẾT KHÍ	
			Đầu tháng	Cuối tháng
Giêng (Đù) (Nhâm Dần)	Bính Thân	28/1/1922	Đầu Xuân (Mồng 8)	Ấm ướn (Vụ Thủy) 23
Hai (Thiếu) (Quý Mão)	Bính Dần	27/2	Sáu nờ (Kinh Trập) Mồng 8	Giữa Xuân (Xuân Phán) 23
Ba (Đù) (Giáp Thìn)	Ất Mùi	28/3	Trong Sáng (Th. Minh) Mồng 9	Mưa Rào (Cốc Vũ) 22
Tư (Đù) (Ất Tỵ)	Ất Sửu	27/4	Vào Hè (Lập Hạ) Mồng 10	Kết Hạt (Tiểu Mãn) 26
Năm (Thiếu) (Bính Ngọ)	Ất Mùi	27/5	Tua Rua (Mang Chung) 11	Giữa Hè (Hạ Chí) 27
Năm nhuận (Th)	Giáp Tý	25/6	Nắng nhạt (Tiểu Thử) 14	
Sáu (Đù) (Đinh Mùi)	Quý Tỵ	24/7	Nắng Gát (Đại Thử) Mồng 1	Sang Thu (Lập Thu) 16
Bảy (Thiếu) (Mậu Thân)	Quý Hợi	23/8	Mưa Ngâu (Xử Thử) Mồng 2	Nắng Nhạt (Bạch Lộ) 17
Tám (Thiếu) (Kỷ Dậu)	Nhâm Thìn	21/9	Giữa Thu (Thu Phán) Mồng 4	Mát mẻ (Hàn Lộ) 19
Chín (Đù) (Canh Tuất)	Tân Dậu	20/10	Sương giáng Mồng 5	Sang Đông (Lập Đông) 20
Mười (Thiếu) (Tân Hợi)	Tân Mão	19/11	Hạnh Heo (Tiểu Tuyết) Mồng 5	Khô úa (Đại Tuyết) 20
Một (Đù) (Nhâm Tý)	Canh Thân	18/12	Giữa Đông (Đông Chí) Mồng 5	Chớm rét (Tiểu Hàn) 20
Chạp (Đù) (Quý Sửu)	Canh Dần	17/1/1923	Giã Rét (Đại Hàn) Mồng 5	Đầu Xuân (Lập Xuân) 20

KINH DỊCH VÀ HỆ NHỊ PHÂN

NĂM QUÝ HỢI (1923)

Thang Âm lịch	Can chi ngày đầu tháng	Ngày dương	TIẾT KHÍ	
			Đầu tháng	Cuối tháng
Giêng (Đù) (Giáp Dần)	Canh Thân	16/12/1923	Ấm ướt (Vũ Thủy) Mông 4	Sâu nờ (Kinh Trập) 19
Hai (Đù) (Ất Mão)	Kỷ Sửu	17/3	Giữa Xuân (Xuân Phân) Mông 5	Trong Sáng (Th. Minh) 21
Ba (Đù) (Bính Thìn)	Kỷ Mùi	16/4	Mưa Rào (Cốc Vũ) Mông 6	Vào Hè (Lập Hạ) 21
Tư (Thiếu) (Đinh Tị)	Kỷ Sửu	16/5	Kết Hạt (Tiểu Mãn) Mông 7	Tua Rua (Mang Chùng) 23
Năm (Đù) (Mậu Ngọ)	Mậu Ngọ	14/6	Giữa Hè (Hạ Chí) Mông 9	Nắng oi (Tiểu Thử) 25
Sáu (Thiếu) (Kỷ Mùi)	Mậu Tý	14/7	Nắng Gát (Đại Thử) 11	Sang Thu (Lập Thu) 26
Bảy (Đù) (Canh Thân)	Đinh Tị	12/8	Mưa Ngâu (Xử Thử) 13	Nắng Nhật (Bach Lộ) 29
Tám (Thiếu) (Tân Dậu)	Đinh Hợi	11/9	Giữa Thu (Thu Phân) 14	Mát mẻ (Hàn Lộ) 29
Chín (Thiếu) (Nhâm Tuất)	Bính Thìn	10/10	Sương sa 15	
Mười (Đù) (Quý Hợi)	Ất Dậu	Mông 8/11	Sang Đông (Lập Đông) Mông 1	Hạnh Heo (Tiểu Tuyết) 16
Một (Thiếu) (Giáp Tý)	Ất Mão	Mông 8/12	Khô úa (Đại Tuyết) Mông 1	Giữa Đông (Đông Chí) 16
Chạp (Đù) (Ất Sửu)	Giáp Thân	Mông 6/1/1924	Chớm rét (Tiểu Hàn) Mông 1	Giá Rét (Đại Hàn) 16

NĂM GIÁP TÝ (1924)

Tháng Âm lịch	Can chi ngày đầu tháng	Ngày dương	TIẾT KHÍ	
			Đầu tháng	Cuối tháng
Giêng (Thiếu) (Bính Dần)	Giáp Dần	5/2/1924	Đầu Xuân (Lập Xuân) Móng 1	Ấm ướt (Vũ Thủy) 16
Hai (Đủ) (Đinh Mão)	Quý Mùi	Móng 5/3	Sầu nờ (Kinh Trập) Móng 2	Giữa Xuân (Xuân Phân) 17
Ba (Đủ) (Mậu Thìn)	Quý Sửu	Móng 4/4	Trong Sáng (Th. Minh) Móng 2	Mưa Rào (Cốc Vũ) 17
Tư (Thiếu) (Kỷ Tỵ)	Quý Mùi	Móng 4/5	Vào Hè (Lập Hạ) Móng 3	Kết Hạt (Tiểu Mãn) 18
Năm (Đủ) (Canh Ngọ)	Nhâm Tý	Móng 2/6	Tua Rua (Mang Chủng) Móng 5	Giữa Hè (Hạ Chí) 21
Sáu (Đủ) (Tân Mùi)	Nhâm Ngọ	Móng 2/7	Nắng oi (Tiểu Thử) Móng 6	Nắng Gát (Đại Thử) 22
Bảy (Thiếu) (Nhâm Thân)	Nhâm Tý	Móng 1/8	Sang Thu (Lập Thu) Móng 8	Mưa Ngâu (Xử Thử) 23
Tám (Đủ) (Quý Dậu)	Tân Tỵ	30/8	Nắng Nhạt (Bạch Lộ) 10	Giữa Thu (Thu Phân) 25
Chín (Thiếu) (Giáp Tuất)	Tân Hợi	29/9	Mát mẻ (Hàn Lộ) 10	Sương sa (Sương giáng) 26
Mười (Đủ) (Ất Hợi)	Canh Thìn	28/10	Sang Đông (Lập Đông) 12	Hạnh Heo (Tiểu Tuyết) 26
Một (Thiếu) (Bính Tý)	Canh Tuất	27/11	Khô úa (Đại Tuyết) 11	Giữa Đông (Đông Chí) 26
Chạp (Thiếu) (Đinh Sửu)	Kỷ Mão	26/12	Chớm rét (Tiểu Hàn) 12	Giá Rét (Đại Hàn) 26

KINH DỊCH VÀ HỆ NHI PHÂN

NĂM ẤT SỬU (1925)

Tháng Âm lịch	Can chi ngày đầu tháng	Ngày dương	TIẾT KHÍ	
			Đầu tháng	Cuối tháng
Giêng (Đù) (Mậu Dần)	Mậu Thân	24/1/1925	Đầu Xuân 12	Ấm ướt (Vũ Thủy) 27
Hai (Thiếu) (Kỳ Mão)	Mậu Dần	23/2	Sáu nỡ (Kinh Trập) 12	Giữa Xuân (Xuân Phân) 27
Ba (Đù) (Canh Thìn)	Đinh Mùi	24/3	Trong Sáng (Th.Minh) 13	Mưa Rào (Cốc Vũ) 28
Tư (Thiếu) (Tân Tị)	Đinh Sửu	23/4	Vào Hè (Lập Hạ) 14	Kết Hạt (Tiểu Mãn) 29
Tư nhuận (Đù)	Bính Ngọ	22/5		Tua Rua (Mang Chủng) 16
Nam (Đù) (Nhâm Ngọ)	Bính Tý	21/6	Giữa Hè (Hạ Chí) Mông 2	Nắng oi (Tiểu Thử) 18
Sáu (Thiếu) (Quý Mùi)	Bính Ngọ	21/7	Nắng Gát (Đại Thử) Mông 3	Sang Thu (Lập Thu) 19
Bảy (Đù) (Giáp Thân)	Ất Hợi	19/8	Mưa Ngâu (Xử Thử) Mông 6	Nắng Nhật (Bạch Lộ) 21
Tám (Đù) (Ất Dậu)	Ất Tị	18/9	Giữa Thu (Thu Phân) Mông 6	Mát mẻ (Hàn Lộ) 22
Chín (Thiếu) (Bính Tuất)	Ất Hợi	18/10	Sương giáng Mông 7	Sang Đông (Lập Đông) 22
Mười (Đù) (Đinh Hợi)	Giáp Thìn	16/11	Hạnh Héo (Tiểu Tuyết) Mông 8	Khô úa (Đại Tuyết) 22
Một (Thiếu) (Mậu Tý)	Giáp Tuất	16/12	Giữa Đông (Đông Chí) Mông 7	Chớm rét (Tiểu Hàn) 22
Chạp (Thiếu) (Kỳ Sửu)	Quý Mão	14/1/1926	Giã Rét (Đại Hàn) Mông 8	Đầu Xuân (Lập Xuân) 22

NĂM BÌNH DẪN (1926)

Tháng Âm lịch	Can chi ngày đầu tháng	Ngày dương	TIẾT KHÍ	
			Đầu tháng	Cuối tháng
Giêng (Thiếu) (Canh Dần)	Quý Dậu	13/2/1926	Ấm ướt (Vũ Thủy) Mồng 7	Sau nờ (Kinh Trập) 22
Hai (Thiếu) (Tân Mão)	Nhâm Dần	14/3	Giữa Xuân (Xuân Phân) Mồng 8	Trong Sáng (Th.Minh) 23
Ba (Đủ) (Nhâm Thìn)	Tân Mùi	12/4	Mưa Rào (Cốc Vũ) Mồng 10	Vào Hè (Lập Hạ) 25
Tư (Thiếu) (Quý Tị)	Tân Sửu	12/5	Kết Hạt (Tiểu Mãn) 11	Tua Rùa (Mang Chùng) 26
Năm (Đủ) (Giáp Ngọ)	Canh Ngọ	10/6	Giữa Hè (Hạ Chí) 13	Nắng oi (Tiểu Thử) 29
Sáu (Thiếu) (Ất Mùi)	Canh Tý	10/7	Nắng Gắt (Đại Thử) 14	
Bảy (Đủ) (Bính Thân)	Kỷ Tị	Mồng 8/8	Sang Thu (Lập Thu) Mồng 1	Mưa Ngâu (Xử Thử) 17
Tám (Đủ) (Đinh Dậu)	Kỷ Hợi	Mồng 7/9	Nắng Nhật (Bạch Lộ) Mồng 2	Giữa Thu (Thu Phân) 18
Chín (Thiếu) (Mậu Tuất)	Kỷ Tị	Mồng 7/10	Mát mẻ (Hàn Lộ) Mồng 3	Sương sa 18
Mười (Đủ) (Kỷ Hợi)	Mậu Tuất	Mồng 5/11	Sang Đông (Lập Đông) Mồng 4	Hạnh Heo (Tiểu Tuyết) 19
Một (Đủ) (Canh Tý)	Mậu Thân	Mồng 5/12	Khô úa (Đại Tuyết) Mồng 4	Giữa Đông (Đông Chí) 18
Chạp (Thiếu) (Tân Sửu)	Mậu Tuất	Mồng 4/1/1927	Chớm rét (Tiểu Hàn) Mồng 3	Gia Rét (Đại Hàn) 18

KINH DỊCH VÀ HỆ NHỊ PHÂN

NĂM ĐINH MÃO (1927)

Tháng Âm lịch	Can chi ngày đầu tháng	Ngày dương	TIẾT KHÍ	
			Đầu tháng	Cuối tháng
Giêng (Đù) (Nhâm Dần)	Đinh Mão	Mồng 2/2/1927	Đầu Xuân (Lập Xuân) Mồng 4	Ấm ước (Vũ Thủy) 18
Hai (Thiếu) (Quý Mão)	Đinh Dậu	Mồng 4/3	Sầu nở (Kinh Trập) Mồng 3	Giữa Xuân (Xuân Phân) 18
Ba (Thiếu) (Giáp Thìn)	Bính Dần	Mồng 2/4	Trong Sáng (Th.Minh) Mồng 5	Mưa Rào (Cốc Vũ) 20
Tư (Đù) (Ất Tỵ)	Ất Mùi	Mồng 1/5	Vào Hè (Lập Hạ) Mồng 6	Kết Hạt (Tiểu Mãn) 22
Năm (Thiếu) (Bính Ngọ)	Ất Sửu	31/5	Tua Rùa (Mang Chùng) Mồng 8	Giữa Hè (Hạ Chí) 23
Sáu (Đù) (Đinh Mùi)	Giáp Ngọ	29/6	Nắng oi (Tiểu Thử) Mồng 10	Nắng Gát (Đại Thử) 26
Bảy (Thiếu) (Mậu Thân)	Giáp Tỵ	29/7	Sang Thu (Lập Thu) 11	Mưa Ngâu (Xử Thử) 27
Tám (Đù) (Kỷ Dậu)	Quý Tỵ	27/8	Nắng Nhạt (Bạch Lộ) 13	Giữa Thu (Thu Phân) 29
Chín (Thiếu) (Canh Tuất)	Quý Hợi	26/9	Mát mẻ (Hàn Lộ) 14	Sương sa (Sương giáng) 29
Mười (Đù) (Tân Hợi)	Nhâm Thìn	25/10	Sang Đông (Lập Đông) 15	Hạnh Héo (Tiểu Tuyết) 30
Một (Đù) (Nhâm Tý)	Nhâm Tuất	24/11	Khô ứa (Đại Tuyết) 15	Giữa Đông (Đông Chí) 30
Chạp (Đù) (Quý Sửu)	Nhâm Thìn	24/12	Chớm rét (Tiểu Hàn) 14	Giã Rét (Đại Hàn) 29

NĂM MẬU THÌN (1928)

Tháng Âm lịch	Can chi ngày đầu tháng	Ngày dương	TIẾT KHÍ	
			Đầu tháng	Cuối tháng
Giêng (Đù) (Giáp Dần)	Nhâm Tuất	23/1/1928	Đầu Xuân Mồng 4	Ấm ướt (Vũ Thủy) : 29
Hai (Đù) (Ất Mão)	Tân Mão	21/2	Sâu nờ (Kinh Trập) 15	Giữa Xuân (Xuân Phân) 30
Hai nhuận (Thiếu)	Tân Dậu	22/3	Trong Sáng: 15	
Ba (Thiếu) (Bính Thìn)	Canh Dần	20/4	Mưa Rào (Cốc Vũ) Mồng 1	Vào Hè (Lập Hạ) 17
Tư (Đù) (Đinh Tị)	Kỷ Mùi	19/5	Kết Hạt (Tiểu Mãn) Mồng 3	Tua Rua (Mang Chủng) 19
Năm (Thiếu) (Mậu Ngọ)	Kỷ Sửu	18/6	Giữa Hè (Hạ Chí) Mồng 4	Nắng oi (Tiểu Thử) 20
Sáu (Thiếu) (Kỷ Mùi)	Mậu Ngọ	17/7	Nắng Gắt (Đại Thử) Mồng 7	Sang Thu (Lập Thu) 23
Bảy (Đù) (Canh Thân)	Đinh Hợi	15/8	Mưa Ngâu (Xử Thử) Mồng 9	Nắng Nhạt (Bạch Lộ) 25
Tám (Thiếu) (Tân Dậu)	Đinh Tị	14/9	Giữa Thu (Thu Phân) Mồng 10	Mát mẻ (Hàn Lộ) 25
Chín (Đù) (Nhâm Tuất)	Bính Tuất	13/10	Sương giáng 11	Sang Đông (Lập Đông) 26
Mười (Đù) (Quý Hợi)	Bính Thìn	12/11	Hạnh Heo (Tiểu Tuyết) 11	Khô úa (Đại Tuyết) 26
Một (Đù) (Giáp Tý)	Bính Tuất	12/12	Giữa Đông (Đông Chí) 11	Chớm rét (Tiểu Hàn) 26
Chạp (Đù) (Ất Sửu)	Bính Thìn	11/1/1929	Giá Rét (Đại Hàn) Mồng 10	Đầu Xuân (Lập Xuân) 25

KINH DỊCH VÀ HỆ NHỊ PHÂN

NĂM KỶ TỶ (1929)

Tháng Âm lịch	Can chi ngày đầu tháng	Ngày dương	TIẾT KHÍ	
			Đầu tháng	Cuối tháng
Giêng (Thiếu) (Bính Dần)	Bính Tuất	10/2/1929	Ấm ướt (Vu Thủy) Mồng 10	Sầu nở (Kính Trập) 25
Hai (Đủ) (Đinh Mão)	Ất Mão	11/3	Giữa Xuân (Xuân Phán) 11	Trong Sáng (Th. Minh) 26
Ba (Thiếu) (Mậu Thìn)	Ất Dậu	10/4	Mưa Rào (Cốc Vũ) 11	Vào Hè (Lập Hạ) 27
Tư (Thiếu) (Kỷ Tỵ)	Giáp Dần	Mồng 9/5	Kết Hạt (Tiểu Mãn) 13	Tua Rua (Mang Chủng) 29
Năm (Đủ) (Canh Ngọ)	Quý Mùi	Mồng 7/6	Giữa Hè (Hạ Chí) 16	
Sáu (Thiếu) (Tân Mùi)	Quý Sửu	Mồng 7/7	Nắng oi (Tiểu Thử) Mồng 1	Nắng Gát (Đại Thử) 17
Bảy (Thiếu) (Nhâm Thân)	Nhâm Ngọ	Mồng 5/8	Sang Thu (Lập Thu) Mồng 4	Mưa Ngâu (Xử Thử) 19
Tám (Đủ) (Quý Dậu)	Tân Hợi	Mồng 3/9	Nắng Nhạt (Bạch Lộ) Mồng 6	Giữa Thu (Thu Phán) 21
Chín (Thiếu) (Giáp Tuất)	Tân Tỵ	Mồng 3/10	Mát mẻ (Hàn Lộ) Mồng 7	Sương sa 22
Mười (Đủ) (Ất Hợi)	Canh Tuất	Mồng 1/11	Sang Đông (Lập Đông) Mồng 8	Hạnh Heo (Tiểu Tuyết) 23
Một (Đủ) (Bính Tý)	Canh Thìn	Mồng 1/12	Khô úa (Đại Tuyết) Mồng 7	Giữa Đông (Đông Chí) 22
Chạp (Đủ) (Đinh Sửu)	Canh Tuất	31/12	Chớm rét (Tiểu Hàn) Mồng 7	Giá Rét (Đại Hàn) 22

NĂM CANH NGỌ (1930)

Tháng Âm lịch	Can chi ngày đầu tháng	Ngày dương	TIẾT KHÍ	
			Đầu tháng	Cuối tháng
Giêng (Thiếu) (Mậu Dần)	Canh Thìn	30/1/1930	Đầu Xuân (Mồng 7)	Ấm ướt (Vũ Thủy) 21
Hai (Đủ) (Kỷ Mão)	Kỷ Dậu	28/2	Sầu nở (Kinh Trập) Mồng 7	Giữa Xuân (Xuân Phân) 22
Ba (Đủ) (Canh Thìn)	Kỷ Mão	30/3	Trong Sáng (Th. Minh) Mồng 7	Mưa Rào (Cốc Vũ) 23
Tư (Thiếu) (Tân Tị)	Kỷ Dậu	29/4	Vào Hè (Lập Hạ) Mồng 8	Kết Hạt (Tiểu Mãn) 24
Năm (Thiếu) (Nhâm Ngọ)	Mậu Dần	28/5	Tua Rùa (Mang Chủng) 10	Giữa Hè (Hạ Chí) 26
Sáu (Đủ) (Quý Mùi)	Đinh Mùi	26/6	Nắng oi (Tiểu Thử) 13	Nắng Gát (Đại Thử) 28
Sáu nhuận (Thiếu)	Đinh Sửu	26/7	Sang Thu (Lập Thu) 14	
Bảy (Thiếu) (Giáp Thân)	Bính Ngọ	24/8	Mưa Ngâu (Xử Thử) Mồng 1	Nắng Nhạt (Pạch Lộ) 16
Tam (Đủ) (Ất Dậu)	Ất Hợi	22/9	Giữa Thu (Thu Phân) Mồng 3	Mát mẻ (Hàn Lộ) 18
Chín (Thiếu) (Bính Tuất)	Ất Tị	22/10	Sương giáng Mồng 3	Sang Đông (Lập Đông) 18
Mười (Đủ) (Đinh Hợi)	Giáp Tuất	20/11	Hạnh Héo (Tiểu Tuyết) Mồng 4	Khô úa (Đại Tuyết) 19
Một (Đủ) (Mậu Tý)	Giáp Thìn	20/12	Giữa Đông (Đông Chí) Mồng 3	Chớm rét (Tiểu Hàn) 18
Chạp (Thiếu) (Kỷ Sửu)	Giáp Tuất	19/1/1931	Giã Rét (Đại Hàn) Mồng 3	Đầu Xuân (Lập Xuân) 18

KINH DỊCH VÀ HỆ NHỊ PHÂN

NĂM TÂN MÙI (1931)

Thang Âm lịch	Can chi ngày đầu tháng	Ngày dương	TIẾT KHÍ	
			Đầu tháng	Cuối tháng
Giêng (Đu) (Canh Dần)	Quý Mão	17-2-1931	Ấm ướt (Vũ Thủy) Mông 3	Sáu nờ (Kinh Trập) 18
Hai (Đu) (Tân Mão)	Quý Dậu	19/3	Giữa Xuân (Xuân Phân) Mông 3	Trong Sáng (Th. Minh) 19
Ba (Thiếu) (Nhâm Thìn)	Quý Mão	18/4	Mưa Rào (Cốc Vũ) Mông 4	Vào Hè (Lập Hạ) 19
Tư (Đủ) (Quý Tị)	Nhâm Thân	17/5	Kết Hạt (Tiểu Mãn) Mông 6	Tua Rùa (Mang Chủng) 22
Năm (Thiếu) (Giáp Ngọ)	Nhâm Dần	16/6	Giữa Hè (Hà Chí) Mông 7	Nắng oi (Tiểu Thử) 23
Sáu (Đủ) (Ất Mùi)	Tân Mùi	15/7	Nắng Gát (Đại Thử) Mông 10	Sang Thu (Lập Thu) 25
Bảy (Thiếu) (Bính Thân)	Tân Sửu	14/8	Mưa Ngâu (Xử Thử) 11	Nắng Nhất (Bạch Lộ) 26
Tám (Thiếu) (Đinh Dậu)	Canh Ngọ	12/9	Giữa Thu (Thu Phân) 13	Mát mẻ (Hàn Lộ) 28
Chín (Đủ) (Mậu Tuất)	Kỷ Hợi	11/10	Sương sa 14	Sang Đông (Lập Đông) 29
Mười (Thiếu) (Kỷ Hợi)	Kỷ Tị	10/11	Hạnh Hè (Tiểu Tuyết) 14	Khô ua (Đại Tuyết) 29
Một (Đủ) (Canh Tý)	Mậu Tuất	9/12	Giữa Đông (Đông Chí) 15	Chôm rét (Tiểu Han) 29
Chạp (Thiếu) (Tân Sửu)	Mậu Thìn	8/1/1932	Gia Rét (Đại Han) 14	Đầu Xuân (Lập Xuân) 29

NĂM NHÂM THÂN (1932)

Thang Âm lịch	Can chi ngày đầu tháng	Ngày dương	TIẾT KHÍ	
			Đầu tháng	Cuối tháng
Giêng (Đù) (Nhâm Dần)	Đinh Dậu	6/2, 1932	Ấm rét (Vũ Thủy) Mồng 15	Sầu nớ (Kinh Trập) 30
Hai (Đù) (Quý Mão)	Đinh Mão	Mồng 7/3	Giữa Xuân (Xuân Phân) 15	Trong Sáng (Th. Minh) 30
Ba (Đù) (Giáp Thìn)	Đinh Dậu	Mồng 6/4	Mưa Rào (Cốc Vũ) 15	
Tư (Thieu) (Át Tị)	Đinh Mão	Mồng 6/5	Vào Hè (Lập Hạ) Mồng 1	Kết Hát (Tiểu Mãn) 16
Năm (Đù) (Bính Ngọ)	Bính Thân	Mồng 4/6	Tua Rua (Mang Chùng) Mồng 3	Giữa Hè (Hà Chi) 18
Sáu (Thieu) (Đinh Mùi)	Bính Dần	Mồng 4/7	Nắng oi (Tiểu Thử) Mồng 4	Nắng Gát (Đại Thử) 20
Bảy (Đù) (Mậu Thân)	Át Mùi	Mồng 2/8	Sang Thu (Lập Thu) Mồng 7	Mưa Ngâu (Xử Thử) 22
Tám (Thieu) (Kỵ Dậu)	Át Sửu	Mồng 1/9	Nắng Nhạt (Bạch Lộ) Mồng 8	Giữa Thu (Thu Phân) 23
Chín (Thieu) (Canh Tuất)	Giáp Ngọ	30/9	Mát mẻ (Hạn Lộ) Mồng 9	Sương sa 24
Mười (Đù) (Tân Hợi)	Quý Hợi	29/10	Sang Đông (Lập Đông) Mồng 10	Hạnh Hè (Tiểu Tuyết) 25
Một (Thieu) (Nhâm Tý)	Quý Tị	28/11	Khô ua (Đại Tuyết) Mồng 10	Giữa Đông (Đông Chí) 25
Chạp (Đù) (Quý Sửu)	Nhâm Tuất	27/12	Chớm rét (Tiểu Hạn) 11	Gia Rét (Đại Hạn) 25

KINH DỊCH VÀ HỆ NHỊ PHẦN

NĂM QUÝ DẬU (1933)

Tháng Âm lịch	Can chi ngày đầu tháng	Ngày dương	TIẾT KHÍ	
			Đầu tháng	Cuối tháng
Giêng (Th) (Giáp Dần)	Nhâm Thân	26/1/1933	Đầu Xuân (Móng 10)	Ấm ướt (Vũ Thủy): 25
Hai (Đù) (Ất Mão)	Tân Dậu	24/2	Sầu nở (Kinh Trập) 11	Giữa Xuân (Xuân Phân) 26
Ba (Đù) (Bính Thìn)	Tân mao	26/3	Trong Sáng (Th.Minh) 11	Mưa Rào (Cốc Vũ) 26
Tư (Thiếu) (Đinh Tị)	Tân Dậu	25/4	Vào Hè (Lập Hạ) 12	Kết Hạt (Tiểu Mãn) 27
Năm (Đù) (Mậu Ngọ)	Canh Dần	24/5	Tua Rùa (Mang Chủng) 14	Giữa Hè (Hạ Chí) 30
Nam nhuận (Đù.)	Canh Thân	23/6	Nắng nhạt (T. Thử) 15	
Sáu (Thiếu) (Kỷ Mùi)	Canh Dần	23/7	Nắng Gát (Đại Thử) Móng 1	Sang Thu (Lập.Thu) 17
Bảy (Đù) (Canh Thân)	Kỷ Mùi	21/8	Mưa Ngâu (Xử Thử) Móng 3	Nắng Nhạt (Bạch Lộ) 19
Tám (Thiếu) (Tân Dậu)	Kỷ Sửu	30/9	Giữa Thu (Thu Phân) Móng 4	Mát mẻ (Hạn Lộ) 20
Chín (Đù) (Nhâm Tuất)	Mậu Ngọ	19/10	Sương giáng Móng 6	Sang Đông (Lập Đông) 21
Mười (Thiếu) (Quý Hợi)	Mậu Tý	18/11	Hạnh Héo (Tiểu Tuyết) Móng 6	Khô úa (Đại Tuyết) Móng 20
Một (Thiếu) (Giáp Tý)	Đinh Tị	17/12	Giữa Đông (Đông Chí) Móng 6	Chớm rét (Tiểu Hàn) 21
Chạp (Đù) (Ất Sửu)	Bính Tuất	15/1/1934	Giã Rét (Đại Hàn) Móng 7	Đầu Xuân (Lập Xuân) 21

NĂM GIÁP TUẤT (1934)

Thang Âm lịch	Can chi ngày đầu tháng	Ngày dương	TIẾT KHÍ	
			Đầu tháng	Cuối tháng
Giêng (Thiếu) (Bính Dần)	Tân Hợi	Mồng 4/2/1935	Ấm ướt (Vũ Thủy) Mồng 6	Sầu nở (Kinh Trập) 21
Hai (Thiếu) (Đinh Mão)	Canh Thìn	Mồng 5/3	Giữa Xuân (Xuân Phân) Mồng 7	Trong Sang (Th. Minh) 22
Ba (Đủ) (Mậu Thìn)	Kỷ Dậu	Mồng 3/4	Mưa Rào (Cốc Vũ) Mồng 8	Vào Hè (Lập Hạ) 23
Tư (Thiếu) (Kỷ Tị)	Kỷ Mão	Mồng 3/5	Kết Hạt (Tiểu Mãn) Mồng 10	Tua Rua (Mang Chủng) 25
Năm (Đủ) (Canh Ngọ)	Mậu Thân	Mồng 1/6	Giữa Hè (Hạ Chí) 11	Nắng oi (Tiểu Thử) 27
Sáu (Thiếu) (Tân Mùi)	Mậu Dần	Mồng 1/7	Nắng Gát (Đại Thử) 12	Sang Thu (Lập Thu) 28
Bảy (Đủ) (Nhâm Thân)	Quý Sửu	10/8	Mưa Ngâu (Xử Thử) 15	Nắng Nhật (Bạch Lộ) 30
Tám (Thiếu) (Quý Dậu)	Quý Mùi	Mồng 9/9	Giữa Thu (Thu Phân) 16	
Chín (Đủ) (Giáp Tuất)	Nhâm Tý	Mồng 8/10	Mát mẻ (Hàn Lộ) Mồng 2	Sương sa 17
Mười (Đủ) (Ất Hợi)	Nhâm Ngọ	Mồng 7/11	Sang Đông (Lập Đông) Mồng 2	Hạnh Heo (Tiểu Tuyết) 17
Một (Thiếu) (Bính Tý)	Nhâm Tý	Mồng 7/12	Khô úa (Đại Tuyết) Mồng 2	Giữa Đông (Đông Chí) 16
Chạp (Đủ) (Đinh Sửu)	Tân Tị	Mồng 5/1/1935	Chớm rét (Tiểu Hàn) Mồng 2	Giá Rét (Đại Hàn) 17

KINH DỊCH VÀ HỆ NHỊ PHẦN

NĂM ẤT HỢI (1935)

Thang Âm lịch	Can chi ngày đầu tháng	Ngày dương	TIẾT KHÍ	
			Đầu tháng	Cuối tháng
Giêng (Thiếu) (Mậu Dần)	Tân Hợi	Mồng 4/2/1935	Đầu Xuân (Lập Xuân) Mồng 2	Ấm ướt (Vũ Thủy) 16
Hai (Thiếu) (Kỷ Mão)	Canh Thìn	Mồng 5/3	Sầu nỏ (Kinh Trập) Mồng 2	Giữa Xuân (Xuân Phân) 17
Ba (Đủ) (Canh Thìn)	Kỷ Dần	Mồng 3/4	Trong Sáng (Th. Minh) Mồng 4	Mưa Rào (Cốc Vũ) 19
Tư (Thiếu) (Tân Tị)	Kỷ Mão	Mồng 3/5	Vào Hè (Lập Hạ) Mồng 4	Kết Hạt (Tiểu Mãn) 20
Nam (Đủ) (Nhâm Ngọ)	Mậu Thân	Mồng 1/6	Tua Rùa (Mang Chủng) Mồng 6	Giữa Hè (Hạ Chí) 22
Sáu (Thiếu) (Quý Mùi)	Mậu Dần	Mồng 1/7	Nắng oi (Tiêu Thử) Mồng 8	Nắng Gắt (Đại Thử) 24
Bảy (Đủ) (Giáp Thân)	Đinh Mùi	30/7	Sang Thu (Lập Thu) 10	Mưa Ngâu (Xử Thử) 26
Tám (Đủ) (Ất Dậu)	Đinh Sửu	29/8	Nắng Nhat (Bạch Lộ) 11	Giữa Thu (Thu Phân) 27
Chín (Thiếu) (Bính Tuất)	Đinh Mùi	28/9	Mát mẻ (Hàn Lộ) 12	Sương sa (Sương giáng) 27
Mười (Đủ) (Đinh Hợi)	Bính Tý	27/10	Sang Đông (Lập Đông) 13	Hạnh Hào (Tiểu Tuyết) 28
Một (Đủ) (Mậu Tý)	Bính Ngọ	26/11	Khô úa (Đại Tuyết) 13	Giữa Đông (Đông Chí) 28
Chạp (Thiếu) (Kỷ Sửu)	Bính Tý	26/12	Chớm rét (Tiểu Hàn) 12	Giá Rét (Đại Hàn) 27

NĂM BÌNH TÝ (1936)

Thang Âm lịch	Can chi ngày đầu tháng	Ngày dương	TIẾT KHÍ	
			Đầu tháng	Cuối tháng
Giêng (Đù) (Canh Dần)	Ất Tí	24/1/1936	Đầu Xuân: 13	Ấm trời (Vũ Thủy): 28
Hai (Thiếu) (Tân Mão)	Ất Hợi	23/2	Sâu nở (Kinh Trập) 13	Giữa Xuân (Xuân Phân) 28
Ba (Thiếu) (Nhâm Thìn)	Giáp Thìn	23/3	Thanh Minh 14	Mưa Rào (Cốc Vũ) 29
Ba nhuận (Đù)	Quý Dậu	21/4		Vào Hè (Lập Hạ) 16
Tư (Thiếu) (Quý Tỵ)	Quý Mão	21/5	Kết Hạt (Thêu Mãn) Mồng 1	Tua Rùa (Mang Chủng) 17
Năm (Thiếu) (Giáp Ngọ)	Nhâm Thân	19/6	Giữa Hè (Hạ Chí) Mồng 3	Nắng oi (Tiểu Thử) 19
Sáu (Đù) (Ái Mùi)	Tân Sửu	18/7	Nắng Gát (Đại Thử) Mồng 6	Sang Thu (Lập Thu) 22
Bảy (Đù) (Bính Thân)	Tân Mùi	17/8	Mưa Ngâu (Xử Thử) Mồng 7	Nắng nhạt (Bạch Lộ) 23
Tám (Thiếu) (Đinh Dậu)	Tân Sửu	16/9	Giữa Thu (Thu Phân) Mồng 8	Mát mẻ (Hạn Lộ) 23
Chín (Đù) (Mau Tuất)	Canh Ngọ	15/10	Sương sa (Sương giáng) Mồng 9	Sang Đông (Lập Đông) 24
Mười (Đù) (Kỷ Hợi)	Canh Tý	14/11	Hạnh Héo (Tiểu Tuyết) Mồng 9	Khô úa (Đại Tuyết) 24
Một (Đù) (Canh Tý)	Canh Ngọ	14/12	Giữa Đông (Đông Chí) Mồng 9	Chớm rét (Tiểu Hàn) 24
Chạp (Thiếu) (Tân Sửu)	Canh Tý	13/1/1937	Giã Rét (Đại Hàn) Mồng 8	Đầu Xuân (Lập Xuân) 23

KINH DỊCH VÀ HỆ NHỊ PHẦN

NĂM ĐINH SỬU (1937)

Tháng Âm lịch	Can chi ngày đầu tháng	Ngày dương	TIẾT KHÍ	
			Đầu tháng	Cuối tháng
Giêng (Đù) (Nhâm Dần)	Kỷ Tị	11/2/1937	Ấm ướt (Vũ Thủy) Mồng 9	Sầu nờ (Kinh Trập) 24
Hai (Thiếu) (Quý Mão)	Kỷ Hợi	13/3	Giữa Xuân (Xuân Phân) Mồng 9	Trong Sáng (Th.Minh) 14
Ba (Thiếu) (Giáp Thìn)	Mậu Thìn	11/4	Mưa Rào (Cốc Vũ) Mồng 10	Vào Hè (Lập Hạ) 26
Tư (Đù) (Ất Tị)	Đinh Dậu	Mồng 10/5	Kết Hạt (Tiểu Mãn) 12	Tua Rua (Mang Chủng) 28
Năm (Thiếu) (Bính Ngọ)	Đinh Mão	Mồng 9/6	Giữa Hè (Hạ Chí) 14	Nắng oi (Tiểu Thử) 29
Sáu (Thiếu) (Đinh Mùi)	Bính Thân	Mồng 8/7		Nắng Gát (Đại Thử) 16
Bảy (Đù) (Mậu Thân)	Ất Sửu	Mồng 6/8	Sang Thu (Lập Thu) Mồng 3	Mưa Ngau (Xử Thử) 18
Tám (Thiếu) (Kỷ Dậu)	Ất Mùi	Mồng 5/9	Nắng Nhạt (Bạch Lộ) Mồng 4	Giữa Thu (Thu Phân) 19
Chín (Đù) (Canh Tuất)	Giáp Tý	Mồng 4/10	Mát mẻ (Hàn Lộ) Mồng 6	Sương sa 21
Mười (Đù) (Tân Hợi)	Giáp Ngọ	Mồng 3/11	Sang Đông (Lập Đông) Mồng 6	Hạnh Heo (Tiểu Tuyết) 21
Một (Đù) (Nhâm Tý)	Giáp Tý	Mồng 3/12	Khô úa (Đại Tuyết) Mồng 5	Giữa Đông (Đông Chí) 20
Chạp (Thiếu) (Quý Sửu)	Giáp Ngọ	Mồng 2/1/1938	Chớm rét (Tiểu Hàn) Mồng 5	Giá Rét (Đại Hàn) 20

NĂM MẬU DẦN (1938)

Tháng Âm lịch	Can chi ngày đầu tháng	Ngày dương	TIẾT KHÍ	
			Đầu tháng	Cuối tháng
Giêng (Đù) (Giáp Dần)	Quý Hợi	31/1/1938	Đầu Xuân (Móng 5)	Ấm ướt (Vũ Thủy) 20
Hai (Đù) (Ất Mão)	Quý Tị	Móng 2/3	Sầu nờ (Kinh Trập) Móng 5	Giữa Xuân (Xuân Phân) 20
Ba (Thiếu) (Bính Thìn)	Quý Hợi	Móng 1/4	Trong Sáng (Th.Minh) Móng 5	Mưa Rào (Cốc Vũ) 21
Tư (Thiếu) (Đinh Tị)	Nhâm Thìn	30/4	Vào Hè (Lập Hạ) Móng 7	Kết Hạt (Tiểu Mãn) 23
Năm (Đù) (Mậu Ngọ)	Tân Dậu	29/5	Tua Rua (Mang Chùng) Móng 9	Giữa Hè (Hạ Chí) 25
Sáu (Thiếu) (Kỷ Mùi)	Tân Mão	28/6	Nắng oi (Tiểu Thử) 11	Nắng Gát (Đại Thử) 26
Bảy (Thiếu) (Canh Thân)	Canh Thân	27/7	Sang Thu (Lập Thu) 13	Mưa Ngau (Xử Thử) 29
Bảy nhuận (Đù)	Kỷ Sửu	25/8	Nắng Nhạt: 15	
Tám (Thiếu) (Tân Dậu)	Kỷ Mùi	24/9	Giữa Thu (Thu Phân) Móng 1	Mát mẻ (Hàn Lộ) 16
Chín (Đù) (Nhâm Tuất)	Mậu Tý	23/10	Sương giáng Móng 2	Sang Đông (Lập Đông) 17
Mười (Đù) (Quý Hợi)	Mậu Ngọ	22/11	Hạnh Heo (Tiểu Tuyết) Móng 2	Khô ủa (Đại Tuyết) 17
Một (Thiếu) (Giáp Tý)	Mậu Tý	22/12	Giữa Đông (Đông Chí) Móng 1	Chớm rét (Tiểu Hàn) 16
Chạp (Đù) (Ất Sửu)	Đinh Tị	20/1/1939	Giá Rét (Đại Hàn) Móng 2	Đầu Xuân (Lập Xuân) 17

KINH DỊCH VÀ HỆ NHỊ PHẦN

NĂM KỶ MÃO (1939)

Thang Âm lịch	Can chi ngày đầu tháng	Ngày dương	TIẾT KHÍ	
			Đầu tháng	Cuối tháng
Giêng (Đùi) (Bính Dần)	Đinh Hợi	19/2/1939	Âm ướt (Vũ Thủy) Móng 1	Sầu nở (Kinh Trập) 16
Hai (Đùi) (Đinh Mão)	Đinh Tỵ	21/3	Giữa Xuân (Xuân Phân) Móng 1	Trong Sáng (Th.Minh) 17
Ba (Thiếu) (Mậu Thìn)	Đinh Hợi	20/4	Mưa Rào (Cốc Vũ) Móng 2	Vào Hè (Lập Hạ) 17
Tư (Thiếu) (Kỷ Tỵ)	Bính Thân	19/5	Kết Hạt (Tiểu Mãn) Móng 4	Tua Rua (Mang Chủng) 19
Năm (Đùi) (Canh Ngọ)	Ất Dậu	17/6	Giữa Hè (Hạ Chí) Móng 6	Nắng oi (Tiểu Thử) 22
Sáu (Thiếu) (Tân Mùi)	Ất Mão	17/7	Nắng Gát (Đại Thử) Móng 8	Sang Thu (Lập Thu) 23
Bảy (Thiếu) (Nhâm Thân)	Giáp Thân	15/8	Mưa Ngâu (Xử Thử) 10	Nắng Nhật (Bạch Lộ) 25
Tám (Đùi) (Quý Dậu)	Quý Sửu	13/9	Giữa Thu (Thu Phân) 12	Mát mẻ (Hàn Lộ) 27
Chín (Thiếu) (Giáp Tuất)	Quý Mùi	13/10	Sương sa 12	Sang Đông (Lập Đông) 27
Mười (Đùi) (Ất Hợi)	Nhâm Tý	11/11	Hạnh Héo (Tiểu Tuyết) 13	Khô ua (Đại Tuyết) 28
Một (Thiếu) (Bính Tý)	Nhâm Ngọ	11/12	Giữa Đông (Đông Chí) 13	Chớm rét (Tiểu Hàn) 27
Chạp (Đùi) (Đinh Sửu)	Tân Hợi	9/1/1940	Giá Rét (Đại Hàn) 13	Đầu Xuân (Lập Xuân) 28

NĂM CANH THÌN (1940)

Tháng Âm lịch	Can chi ngày đầu tháng	Ngày dương	TIẾT KHÍ	
			Đầu tháng	Cuối tháng
Giêng (Đù) (Mậu Dần)	Tân Tị	8/2/1940	Âm ướt (Vũ Thủy) 13	Sâu nở (Kinh Trập) 28
Hai (Đù) (Kỷ Mão)	Tân Hợi	Mồng 9/3	Giữa Xuân (Xuân Phân) 13	Trong Sáng 28
Ba (Thiếu) (Canh Thìn)	Tân Tị	Mồng 8/4	Mưa Rào (Cốc Vũ) 13	Vào Hè (Lập Hạ) 29
Tư (Đù) (Tân Tị)	Canh Tuất	Mồng 7/5	Kết Hạt (Tiểu Mãn) 15	
Năm (Thiếu) (Nhâm Ngọ)	Canh Thìn	Mồng 6/6	Tua Rùa (Mang Chùng) Mồng 1	Giữa Hè (Hạ Chí) 16
Sáu (Đù) (Quy Mùi)	Kỷ Dậu	Mồng 5/7	Nắng oi (Tiểu Thử) Mồng 3	Nắng Gát (Đại Thử) 19
Bảy (Thiếu) (Giáp Thân)	Kỷ Mão	Mồng 4/8	Sang Thu (Lập Thu) Mồng 5	Mưa Ngâu (Xử Thử) 20
Tám (Thiếu) (Át Dậu)	Mậu Thìn	Mồng 2/9	Nắng Nhạt (Bạch Lộ) Mồng 7	Giữa Thu (Thu Phân) 22
Chín (Đù) (Bính Tuất)	Đinh Sửu	Mồng 1/10	Mát mẻ (Hàn Lộ) Mồng 8	Sương sa (Sương giáng) 23
Mười (Thiếu) (Đinh Hợi)	Đinh Mùi	31/10	Sang Đông (Lập Đông) Mồng 8	Hạnh Heo (Tiểu Tuyết) 23
Một (Đù) (Mậu Tý)	Bính Tý	29/11	Khô úa (Đại Tuyết) Mồng 9	Giữa Đông (Đông Chí) 24
Chạp (Thiếu) (Kỷ Sửu)	Bính Ngọ	29/12	Chớm rét (Tiểu Hàn) Mồng 9	Giã Rét (Đại Hàn) 23

KINH DỊCH VÀ HỆ NHỊ PHÂN

NĂM TÂN TỊ (1941)

Tháng Âm lịch	Can chi ngày đầu tháng	Ngày dương	TIẾT KHÍ	
			Đầu tháng	Cuối tháng
Giêng (Đù) (Canh Dần)	Ất Hợi	27/1/1941	Đầu Xuân Móng 9	Ấm ướt (Vũ Thủy) 24
Hai (Đù) (Tân Mão)	Ất Tị	26/2	Sâu nở (Kinh Trập) Móng 9	Giữa Xuân (Xuân Phân) 24
Ba (Thiếu) (Nhâm Thìn)	Ất Hợi	28/3	Trong Sáng (Th.Minh) Móng 9	Mưa Rào (Cốc Vũ) 24
Tư (Đù) (Quý Tị)	Giáp Thìn	26/4	Vào Hè (Lập Hạ) 11	Kết Hạt (Tiểu Mãn) 26
Năm (Đù) (Giáp Ngọ)	Giáp Tuất	26/5	Tua Rua (Mang Chung) 12	Giữa Hè (Hạ Chí) 28
Sáu (Thiếu) (Ất Mùi)	Giáp Thìn	25/6	Nắng oi (Tiểu Thử) 13	Nắng Gắt (Đại Thử) 29
Sáu nhuận (Đù)	Quý Dậu	24/7		Sang Thu (Lập Thu) 16
Bảy (Thiếu) (Bính Thân)	Quý Mão	23/8	Mưa Ngâu (Xử Thử) Móng 1	Nắng Nhạt (Bạch Lộ) 17
Tám (Thiếu) (Đinh Dậu)	Nhâm Thân	21/9	Giữa Thu (Thu Phân) Móng 3	Mát mẻ (Hàn Lộ) 19
Chín (Đù) (Mậu Tuất)	Tân Sửu	20/10	Sương giáng Móng 5	Sang Đông (Lập Đông) 20
Mười (Thiếu) (Kỷ Hợi)	Tân Mùi	19/11	Hạnh Heo (Tiểu Tuyết) Móng 5	Khô úa (Đại Tuyết) 19
Một (Đù) (Canh Tý)	Canh Tý	18/12	Giữa Đông (Đông Chí) Móng 5	Chớm rét (Tiểu Hàn) 20
Chạp (Thiếu) (Tân Sửu)	Canh Ngọ	17/1/1942	Giờ Rét (Đại Hàn) Móng 5	Đầu Xuân (Lập Xuân) 19

NĂM NHÂM NGỌ (1942)

Tháng Âm lịch	Can chi ngày đầu tháng	Ngày dương	TIẾT KHÍ	
			Đầu tháng	Cuối tháng
Giêng (Đù) (Nhâm Dần)	Kỷ Hợi	15-2-1942	Âm ướt (Vũ Thủy) Mồng 5	Sau nỡ (Kinh Trập) 20
Hai (Thiếu) (Quý Mão)	Kỷ Tị	17/3	Giữa Xuân (Xuân Phân) Mồng 5	Trong Sáng (Th.Minh) 20
Ba (Đù) (Giáp Thìn)	Mậu Tuất	15/4	Mưa Rào (Cốc Vũ) Mồng 7	Vào Hè (Lập Hạ) 22
Tư (Đù) (Ất Tị)	Mậu Thìn	15/5	Kết Hạt (Tiểu Mãn) Mồng 8	Tua Rua (Mang Chùng) 23
Năm (Thiếu) (Bính Ngọ)	Mậu Tuất	14/6	Giữa Hè (Hạ Chí) Mồng 9	Nắng oi (Tiểu Thử) 25
Sáu (Đù) (Đinh Mùi)	Đinh Mão	13/7	Nắng Gát (Đại Thử) 11	Sang Thu (Lập Thu) 27
Bảy (Thiếu) (Mậu Thân)	Đinh Dậu	12/8	Mưa Ngâu (Xử Thử) 13	Nắng Nhật (Bạch Lộ) 28
Tám (Đù) (Kỷ Dậu)	Bính Dần	Mồng 10/9	Giữa Thu (Thu Phân) 15	Mát mẻ (Hàn Lộ) 30
Chín (Thiếu) (Canh Tuất)	Bính Thân	Mồng 10/10	Sương sa 15	
Mười (Đù) (Tân Hợi)	Ất Sửu	Mồng 8/11	Sang Đông (Lập Đông) Mồng 1	Hạnh Hè (Tiểu Tuyết) 16
Một (Thiếu) (Nhâm Tý)	Ất Mùi	Mồng 8/12	Khô ứa (Đại Tuyết) Mồng 1	Giữa Đông (Đông Chí) 15
Chạp (Đù) (Quý Sửu)	Giáp Tý	Mồng 6/1/1943	Giá Rét (Đại Hàn) Mồng 1	Giá Rét (Đại Hàn) 16

KINH DỊCH VÀ HỆ NHỊ PHÂN

NĂM QUÝ MÙI (1943)

Thang Âm lịch	Can chi ngày đầu tháng	Ngày dương	TIẾT KHÍ	
			Đầu tháng	Cuối tháng
Giêng (Thiếu) (Giáp Dần)	Giáp Ngọ	Mồng 5/2/1943	Đầu Xuân (Lập Xuân) Mồng 1	Âm ướt (Vũ Thủy) 15
Hai (Đủ) (Ất Mão)	Quý Hợi	Mồng 6/3	Sâu nở (Kinh Trập) Mồng 1	Giữa Xuân (Xuân Phân) 16
Ba (Thiếu) (Bính Thìn)	Quý Tị	Mồng 5/4	Trong Sang (Th.Minh) Mồng 2	Mưa Rao (Cốc Vũ) 17
Tư (Đủ) (Đinh Tí)	Nhâm Tuất	Mồng 4/5	Vào Hè (Lập Hạ) Mồng 3	Kết Hạt (Tiểu Man) 19
Năm (Thiếu) (Mau Ngọ)	Nhâm Thìn	Mồng 3/6	Tua Rua (Mang Chùng) Mồng 4	Giữa Hè (Hạ Chí) 20
Sáu (Đủ) (Kỷ Mùi)	Tân Dậu	Mồng 2/7	Nắng oi (Tiểu Thử) Mồng 7	Nắng Gát (Đại Thử) 23
Bảy (Đủ) (Canh Thân)	Tân Mão	Mồng 1/8	Sang Thu (Lập Thu) Mồng 8	Mưa Ngâu (Xu Thu) 24
Tám (Thiếu) (Tân Dậu)	Tân Dậu	31/8	Nắng Nhat (Bạch Lộ) Mồng 9	Giữa Thu (Thu Phân) 25
Chín (Đủ) (Nhâm Tuất)	Canh Dần	29/9	Mát mẻ (Hạn Lộ) 11	Sương sa (Sương giáng) 26
Mười (Thiếu) (Quý Hợi)	Canh Thân	29/10	Sang Đông (Lập Đông) 11	Hạnh Hèo (Tiểu Tuyết) 26
Một (Đủ) (Giáp Tý)	Kỷ Sửu	27/11	Khô úa (Đại Tuyết) 12	Giữa Đông (Đông Chí) 27
Chạp (Thiếu) (Ất Sửu)	Kỷ Mùi	27/12	Chóm rét (Tiểu Han) 11	Gia rét (Đại Han) 26

NĂM GIÁP THÂN (1944)

Thang Âm lịch	Can chi ngày đầu tháng	Ngày dương	TIẾT KHÍ	
			Đầu thang	Cuối tháng
Giêng (Đủ) (Bính Dần)	Mậu Tý	25/1/1944	Đầu Xuân: 12	Âm ướt (Vũ Thủy) 27
Hai (Thiếu) (Đinh Mão)	Mậu Ngọ	24/2	Sâu nở (Kinh Trập) 12	Giữa Xuân (Xuân Phân) 27
Ba (Đủ) (Mậu Thìn)	Đinh Hợi	24/3	Thanh Minh 13	Mưa Rào (Cốc Vũ) 28
Tư (Thiếu) (Kỷ Tỵ)	Quý Mão	21/5	Vào Hạ (Lập Hạ) 13	Kết Hạt (Tiểu Mãn) 29
Tư nhuận (Đủ)	Bính Tuất	22/5		Tua Rua: 16
Năm (Thiếu) (Canh Ngọ)	Bính Thìn	21/6	Giữa Hạ (Hạ Chí) Móng 1	Nắng oi (Tiểu Thử) 17
Sáu (Đủ) (Tân Mùi)	Ất Dậu	20/7	Nắng Gát (Đại Thử) Móng 4	Sang Thu (Lập Thu) 20
Bảy (Thiếu) (Nhâm Thân)	Ất Mão	19/8	Mưa Ngâu (Xử Thử) Móng 5	Nắng Nhật (Bạch Lộ) 21
Tám (Đủ) (Quý Dậu)	Giáp Thân	17/9	Giữa Thu (Thu Phân) Móng 7	Mát mẻ (Hàn Lộ) 22
Chín (Đủ) (Giáp Tuất)	Giáp Dần	17/10	Sương sa (Sương giáng) Móng 7	Sang Đông (Lập Đông) 22
Mười (Thiếu) (Ất Hợi)	Giáp Thân	17/11	Hạnh Héo (Tiểu Tuyết) Móng 7	Khô ua (Đại Tuyết) 22
Một (Đủ) (Bính Tý)	Quý Sửu	15/12	Giữa Đông (Đông Chí) Móng 8	Chớm Rét (Tiểu Hàn) 23
Chạp (Đủ) (Đinh Sửu)	Quý Mùi	14/1/1945	Giã Rét (Đại Hàn) Móng 7	Đầu Xuân (Lập Xuân) 22

KINH DỊCH VÀ HỆ NHỊ PHÂN

NĂM ẤT DẬU (1945)

Thang Âm lịch	Can chi ngày đầu tháng	Ngày dương	TIẾT KHÍ	
			Đầu tháng	Cuối tháng
Giêng (Thiếu) (Mậu Dần)	Quý Sửu	13/2/1945	Ấm ướt (Vũ Thủy) Mông 7	Sau nỏ (Kinh T-ập) 22
Hai (Thiếu) (Kỷ Mão)	Nhâm Ngọ	14/3	Giữa Xuân (Xuân Phân) Mông 8	Trong Sáng (Th. Minh) 23
Ba (Đủ) (Canh Thìn)	Tân Hợi	12/4	Mưa Rào (Cốc Vũ) Mông 9	Vào Hè (Lập Hạ) 25
Tư (Thiếu) (Tân Tị)	Tân Tị	12/5	Kết Hạt (Tiểu Mãn) 10	Tua Rùa (Mang Chung) 26
Năm (Thiếu) (Nhâm Ngọ)	Canh Tuất	Mông 10/6	Giữa Hè (Hạ Chí) 13	Nắng oi (Tiểu Thử) 28
Sáu (Đủ) (Quý Mùi)	Kỷ Mão	Mông 9/7	Nắng Gát (Đại Thử) 15	
Bảy (Thiếu) (Giáp Thân)	Kỷ Dậu	Mông 8/8	Sang Thu (Lập Thu) Mông 1	Mưa Ngâu (Xử Thử) 16
Tám (Đủ) (Ất Dậu)	Mậu Dần	Mông 6/9	Nắng Nhạt (Bạch Lộ) Mông 3	Giữa Thu (Thu Phân) 18
Chín (Đủ) (Bính Tuất)	Mậu Thân	Mông 6/10	Mát mẻ (Hàn Lộ) Mông 3	Sương sa 19
Mười (Đủ) (Đinh Hợi)	Mậu Dần	Mông 5/11	Sang Đông (Lập Đông) Mông 4	Hạnh Heo (Tiểu Tuyết) 18
Một (Thiếu) (Mậu Tý)	Mậu Thân	Mông 5/12	Khô ừa (Đại Tuyết) Mông 3	Giữa Đông (Đông Chí) 18
Chạp (Đủ) (Kỷ Sửu)	Đinh Sửu	Mông 3/1/1946	Chớm Rét (Tiểu Han) Mông 4	Giã Rét (Đại Han) 18

NĂM BÍNH TUẤT (1946)

Tháng Âm lịch	Can chi ngày đầu tháng	Ngày dương	TIẾT KHÍ	
			Đầu tháng	Cuối tháng
Giêng (Đù) (Canh Dần)	Đinh Mùi	2/2/1946	Đầu Xuân (Lập Xuân) Mồng 3	Ấm ước (Vũ Thủy) 18
Hai (Thiếu) (Tân Mão)	Đinh Sửu	Mồng 4/3	Sau nở (Kinh Trập) Mồng 3	Giữa Xuân (Xuân Phân) 18
Ba (Thiếu) (Nhâm Thìn)	Bính Ngọ	Mồng 2/4	Trong Sáng (Th. Minh) Mồng 4	Mưa Rào (Cốc Vũ) 20
Tư (Đù) (Quý Tị)	Ất Hợi	Mồng 1/5	Vào Hè (Lập Hạ) Mồng 6	Kết Hạt (Tiểu Mãn) 22
Năm (Thiếu) (Giáp Ngọ)	Ất Tị	31/5	Tua Rùa (Mang Chùng) Mồng 7	Giữa Hè (Hạ Chí) 23
Sáu (Thiếu) (Ất Mùi)	Giáp Tuất	29/6	Nắng oi (Tiểu Thử) Mồng 10	Nắng Gát (Đại Thử) 25
Bảy (Đù) (Bính Thân)	Quý Mão	28/7	Sang Thu (Lập Thu) 12	Mưa Ngâu (Xử Thử) 28
Tám (Thiếu) (Đinh Dậu)	Quý Dậu	27/8	Nắng Nhạt (Bạch Lộ) 13	Giữa Thu (Thu Phân) 28
Chín (Đù) (Mậu Tuất)	Nhâm Dần	25/9	Mát mẻ (Hàn Lộ) 15	Sương sa (Sương giáng) 30
Mười (Đù) (Kỷ Hợi)	Nhâm Thân	25/10	Sang Đông (Lập Đông) 15	Hạnh Heo (Tiểu Tuyết) 30
Một (Thiếu) (Canh Tý)	Nhâm Dần	24/11	Khô úa (Đại Tuyết) 15	Giữa Đông (Đông Chí) 29
Chạp (Đù) (Tân Sửu)	Tân Mùi	23/12	Chớm Rét (Tiểu Hàn) 15	Giá Rét (Đại Hàn) 30

KINH DỊCH VÀ HỆ NHỊ PHÂN

NĂM ĐINH HỢI (1947)

Tháng	Can chi ngày đầu	Ngày	TIẾT KHÍ	
			Đầu tháng	Cuối tháng
Giêng (Đù) (Nhâm Dần)	Tân Sửu	22/1/1947	Đầu Xuân (Mồng 14)	Ấm ướt (Vụ Thủy) 29
Hai (Đù) (Quý Mão)	Tân Mùi	21/2	Sầu nở (Kính Trập) 14	Giữa Xuân (Xuân Phân) 29
Hai Nhuận (Thiếu)	Tân Sửu	23/3	Trong Sáng: 14	
Ba (Thiếu) (Giáp Thìn)	Canh Ngọ	21/4	Mưa Rào (Cốc Vũ) Mồng 1	Vào Hè (Lập Hạ) 16
Tư (Đù) (Ất Tỵ)	Kỷ Hợi	20/5	Kết Hạt (Tiểu Mãn) Mồng 3	Tua Rùa (Mang Chùng) 18
Năm (Thiếu) (Bính Ngọ)	Kỷ Tỵ	19/6	Giữa Hè (Hạ Chí) Mồng 4	Nắng oi (Tiểu Thử) 20
Sáu (Thiếu) (Đinh Mùi)	Mậu Tuất	18/7	Nắng Gắt (Đại Thử) Mồng 7	Sang Thu (Lập Thu) 22
Bảy (Đù) (Mậu Thân)	Đinh Mão	16/8	Mưa Ngâu (Xử Thử) Mồng 9	Nắng Nhạt (Bạch Lộ) 24
Tám (Thiếu) (Kỷ Dậu)	Đinh Dậu	15/9	Giữa Thu (Thu Phân) Mồng 10	Mát mẻ (Hân Lộ) 25
Chín (Đù) (Canh Tuất)	Bính Dần	14/10	Sương giáng 11	Sang Đông (Lập Đông) 26
Mười (Thiếu) (Tân Hợi)	Bính Thân	13/11	Hạnh Heo (Tiểu Tuyết) 11	Khô úa (Đại Tuyết) 26
Một (Đù) (Nhâm Tý)	Ất Sửu	13/12	Giữa Đông (Đông Chí) 12	Chớm Rét (Tiểu Hàn) 26
Chạp (Đù) (Quý Sửu)	Ất Mùi	11/1/1948	Giã Rét (Đại Hàn) 11	Đầu Xuân (Lập Xuân) 26

NĂM MẬU TÝ (1948)

Tháng Âm lịch	Can chi ngày đầu tháng	Ngày dương	TIẾT KHÍ	
			Đầu tháng	Cuối tháng
Giêng (Đù) (Giáp Dần)	Ất Sửu	10/2/1948	Ấm ướt (Vũ Thủy) 11	Sâu nở (Kinh Trập) 25
Hai (Thiếu) (Ất Mão)	Ất Mùi	11/3	Giữa Xuân (Xuân Phân) 11	Trong Sáng (Th.Minh) 26
Ba (Đù) (Bính Thìn)	Giáp Tý	Mồng 9/4	Mưa Rào (Cốc Vũ) 12	Vào Hè (Lập Hạ) 27
Tư (Thiếu) (Đinh Tị)	Giáp Ngọ	Mồng 9/5	Kết Hạt (Tiểu Mãn) 13	Tua Rua (Mang Chủng) 29
Năm (Đù) (Mậu Ngọ)	Quý Hợi	Mồng 7/6	Giữa Hè (Hạ Chí) 15	
Sáu (Thiếu) (Kỷ Mùi)	Quý Tị	Mồng 7/7	Nắng oi (Tiểu Thử) Mồng 1	Nắng Gắt (Đại Thử) 17
Bảy (Thiếu) (Canh Thân)	Nhâm Tuất	Mồng 5/8	Sang Thu (Lập Thu) Mồng 3	Mưa Ngau (Xử Thử) 19
Tám (Đù) (Tân Dậu)	Tân Mão	Mồng 3/9	Nắng Nhạt (Bạch Lộ) Mồng 6	Giữa Thu (Thu Phân) 21
Chín (Thiếu) (Nhâm Tuất)	Tân Dậu	Mồng 3/10	Mát mẻ (Hàn Lộ) Mồng 6	Sương sa 21
Mười (Đù) (Quý Hợi)	Canh Dần	Mồng 1/11	Sang Đông (Lập Đông) Mồng 7	Hạnh Héo (Tiểu Tuyết) 22
Một (Thiếu) (Giáp Tý)	Canh Thân	Mồng 1/12	Khô ủa (Đại Tuyết) Mồng 7	Giữa Đông (Đông Chí) 22
Chạp (Đù) (Ất Sửu)	Kỷ Sửu	30/12	Chớm Rét (Tiểu Hàn) Mồng 7	Giá Rét (Đại Hàn) 22

KINH DỊCH VÀ HỆ NHỊ PHÂN

NĂM KỶ SỬU (1949)

Tháng Âm lịch	Can chi ngày đầu tháng	Ngày dương	TIẾT KHÍ	
			Đầu tháng	Cuối tháng
Giêng (Đù) (Bính Dần)	Kỷ Mùi	29/1/1949	Đầu Xuân Mồng 7	Ấm ướt (Vũ Thủy) 22
Hai (Thiếu) (Đinh Mão)	Kỷ Sửu	28/2	Sau nở (Kinh Trập) Mồng 7	Giữa Xuân (Xuân Phân) 22
Ba (Đù) (Mậu Thìn)	Mậu Ngọ	29/3	Trong Sáng (Th.Minh) Mồng 8	Mưa Rào (Cốc Vũ) 23
Tư (Đù) (Kỷ Tị)	Mậu Tý	28/4	Vào Hè (Lập Hạ) Mồng 9	Kết Hạt (Tiểu Mãn) 24
Năm (Thiếu) (Canh Ngọ)	Mậu Ngọ	28/5	Tua Rùa (Mang Chủng) Mồng 10	Giữa Hè (Hạ Chí) 26
Sáu (Đù) (Tân Mùi)	Đinh Hợi	26/6	Nắng oi (Tiểu Thử) 12	Nắng gắt (Đại Thử) 28
Bảy (Thiếu) (Nhâm Thân)	Đinh Tị	26/7	Sang Thu (Lập Thu) 14	Mưa Ngâu (Xử Thử) 29
Bảy nhuận (Thiếu)	Bính Tuất	24/8		Nắng nhạt: 16
Tám (Đù) (Quý Dậu)	Ất Mão	22/9	Giữa Thu (Thu Phân) Mồng 2	Mát mẻ (Hàn Lộ) 17
Chín (Thiếu) (Giáp Tuất)	Ất Dậu	22/10	Sương giáng Mồng 3	Sang Đông (Lập Đông) 18
Mười (Đù) (Ất Hợi)	Giáp Dần	20/11	Hạnh Heo (Tiểu Tuyết) Mồng 3	Khô úa (Đại Tuyết) 18
Một (Thiếu) (Bính Tý)	Giáp Thân	22/12	Giữa Đông (Đông Chí) Mồng 3	Chớm Rét (Tiểu Hàn) 18
Chạp (Đù) (Đinh Sửu)	Quý Sửu	18/1/1950	Giã Rét (Đại Hàn) Mồng 3	Đầu Xuân (Lập Xuân) 18

NĂM CANH DẦN (1950)

Tháng Âm lịch	Can chi ngày đầu tháng	Ngày dương	TIẾT KHÍ	
			Đầu tháng	Cuối tháng
Giêng (Thiếu) (Mậu Dần)	Quý Mùi	17/2/1950	Ấm ướt (Vũ Thủy) Móng 3	Sâu nở (Kinh Trập) 18
Hai (Đủ) (Kỷ Mão)	Nhâm Tý	18/3	Giữa Xuân (Xuân Phân) Móng 4	Trong Sáng (Th. Minh) 19
Ba (Đủ) (Canh Thìn)	Nhâm Ngọ	17/4	Mưa Rào (Cốc Vũ) Móng 4	Vào Hè (Lập Hạ) 20
Tư (Thiếu) (Tân Tị)	Nhâm Tý	17/5	Kết Hạt (Tiểu Mãn) Móng 5	Tua Rùa (Mang Chủng) 21
Năm (Đủ) (Nhâm Ngọ)	Tân Tị	15/6	Giữa Hè (Hạ Chí) Móng 8	Nắng oi (Tiểu Thử) 24
Sáu (Đủ) (Quý Mùi)	Tân Hợi	15/7	Nắng gắt (Đại Thử) Móng 9	Sang Thu (Lập Thu) 25
Bảy (Thiếu) (Giáp Thân)	Tân Tị	14/8	Mưa Ngâu (Xử Thử) 11	Nắng nhạt (Bạch Lộ) 26
Tám (Thiếu) (Ất Dậu)	Canh Tuất	12/9	Giữa Thu (Thu Phân) 12	Mát mẻ (Hàn Lộ) 28
Chín (Đủ) (Bính Tuất)	Kỷ Mão	11/10	Sương sa 14	Sang Đông (Lập Đông) 29
Mười (Thiếu) (Đinh Hợi)	Kỷ Dậu	10/11	Hạnh Heo (Tiểu Tuyết) 14	Khô úa (Đại Tuyết) 29
Một (Đủ) (Mậu Tý)	Mậu Dần	Móng 9/12	Giữa Đông (Đông Chí) 14	Chớm Rét (Tiểu Hàn) 29
Chạp (Thiếu) (Kỷ Sửu)	Mậu Thân	8/1/1951	Giã Rét (Đại Hàn) 14	Đầu Xuân (Lập Xuân) 28

KINH DỊCH VÀ HỆ NHỊ PHÂN

NĂM TÂN MÃO (1951)

Tháng Âm lịch	Can chi ngày đầu tháng	Ngày dương	TIẾT KHÍ	
			Đầu tháng	Cuối tháng
Giêng (Đù) (Canh Dần)	Đinh Sửu	6/2/1951	Âm ướt (Vũ Thủy) 14	Sâu nở (Kinh Trập) 29
Hai (Thiếu) (Tân Mão)	Đinh Mùi	Mồng 8/3	Giữa Xuân (Xuân Phân) 14	Trong sáng (Th. Minh) 29
Ba (Đù) (Nhâm Thìn)	Bính Tý	Mồng 6/4		Mưa rào (Cốc Vũ) 16
Tư (Đù) (Quý Tị)	Bính Ngọ	Mồng 6/5	Vào hè (Lập Hạ) Mồng 1	Kết hạt (Tiểu Mãn) 17
Năm (Thiếu) (Giáp Ngọ)	Bính Tý	Mồng 5/6	Tua Rùa (Mang Chùng) Mồng 2	Giữa hè (Hạ Chí) 18
Sáu (Đù) (Ất Mùi)	Ất Tị	Mồng 4/7	Nắng oi (Tiểu Thử) Mồng 5	Nắng gắt (Đại Thử) 21
Bảy (Thiếu) (Bính Thân)	Ất Hợi	Mồng 3/8	Sang Thu (Lập Thu) Mồng 6	Mưa Ngâu (Xử Thử) 22
Tám (Đù) (Đinh Dậu)	Giáp Thìn	Mồng 1/9	Nắng nhạt (Bạch Lộ) Mồng 8	Giữa Thu (Thu Phân) 24
Chín (Thiếu) (Mậu Tuất)	Giáp Tuất	Mồng 1/10	Mát mẻ (Hàn Lộ) Mồng 9	Sương sa (Sương giáng) 24
Mười (Đù) (Kỷ Hợi)	Quý Mão	30/10	Sang Đông (Lập Đông) 10	Hạnh Heo (Tiểu Tuyết) 25
Một (Thiếu) (Canh Tý)	Quý Dậu	29/11	Khô úa (Đại Tuyết) 10	Giữa Đông (Đông Chí) 25
Chạp (Đù) (Tân Sửu)	Nhâm Dần	28/12	Chớm Rét (Tiểu Hàn) 10	Giá Rét (Đại Hàn) 25

NĂM NHÂM THÌN (1952)

Tháng Âm lịch	Can chi ngày đầu tháng	Ngày dương	TIẾT KHÍ	
			Đầu tháng	Cuối tháng
Giêng (Thiếu) (Nhâm Dần)	Nh. Thân	27/1/1952	Đầu Xuân Mồng 10	Ấm ứot (Vũ Thủy) 25
Hai (Đủ) (Quý Mão)	Tân Sửu	25/2	Sâu nở (Kim Trạp) 10	Giữa Xuân (Xuân Phân) 26
Ba (Thiếu) (Giáp Thìn)	Tân Mùi	26/3	Trong sáng 11	Mưa rào (Cốc Vũ) 26
Tư (Đủ) (Ất Ty)	Canh Tý	24/4	Vào Hè (Lập Hạ) 12	Kết Hạt (Tiểu Mãn) 28
Năm (Thiếu) (Bính Ngọ)	Canh Ngọ	24/5	Tua Rùa (Mang Chủng) 14	Giữa Hè (Hạ Chí) 29
Năm nhuận (Đủ)	Kỷ Hợi	22/6		Nắng oi (Tiểu Thử) 16
Sáu (Thiếu) (Đinh Mùi)	Kỷ Ty	22/7	Nắng gắt (Đại Thử) Mồng 2	Sang Thu (Lập Thu) 17
Bảy (Đủ) (Mậu Thân)	Mậu Tuất	20/8	Mưa Ngâu (Xử Thử) Mồng 4	Nắng nhạt (Bạch Lộ) 20
Tám (Đủ) (Kỷ Dậu)	Mậu Thìn	19/9	Giữa Thu (Thu Phân) Mồng 5	Mát mẻ (Hàn Lộ) 20
Chín (Thiếu) (Canh Tuất)	Mậu Tuất	19/10	Sương sa (Sương giáng) Mồng 5	Sang Đông (Lập Đông) 20
Mười (Đủ) (Tân Hợi)	Đinh Mão	17/11	Hạnh Hèo (Tiểu Tuyết) Mồng 6	Khô úa (Đại Tuyết) 21
Một (Thiếu) (Nhâm Tý)	Đinh Dậu	17/12	Giữa Đông (Đông Chí) Mồng 6	Cuối rét (Tiểu Hàn) 20
Chạp (Đủ) (Quý Sửu)	Bính Dần	15/1/1953	Giá Rét (Đại Hàn) Mồng 6	Đầu Xuân (Lập Xuân) 21

KINH DỊCH VÀ HỆ NHỊ PHÂN

NĂM QUÝ TỶ (1953)

Tháng Âm lịch	Can chi ngày đầu tháng	Ngày dương	TIẾT KHÍ	
			Đầu tháng	Cuối tháng
Giêng (Thiếu) (Giáp Dần)	Bính Thân	14/2/1953	Ấm ướt (Vu Thủy) Mông 6	Sầu nở (Kinh Trập) 21
Hai (Đủ) (Ất Mão)	Ất Sửu	15/3	Giữa Xuân (Xuân Phán) Mông 7	Trong sáng (Th. Minh) 22
Ba (Thiếu) (Bính Thìn)	Ất Mùi	14/4	Mưa rào (Cốc Vũ) Mông 7	Vào hè (Lập Hạ) 23
Tư (Thiếu) (Đinh Tỵ)	Giáp Tý	13/5	Kết Hạt (Tiểu Mãn) Mông 9	Tua Rùa (Mang Chủng) 25
Năm (Đủ) (Mậu Ngọ)	Quý Tị	11/6	Giữa hè (Hạ Chí) 12	Nắng oi (Tiểu Thử) 27
Sáu (Đủ) (Kỷ Mùi)	Quý Hợi	11/7	Nắng gắt (Đại Thử) 13	Sang Thu (Lập Thu) 29
Bảy (Thiếu) (Canh Thân)	Quý Tị	Mông 10/8	Mưa Ngâu (Xử Thử) 14	
Tám (Đủ) (Tân Dậu)	Nhâm Tuất	Mông 8/9	Nắng nhạt (Bạch Lộ) Mông 1	Giữa Thu (Thu Phán) 16
Chín (Đủ) (Nhâm Tuất)	Nhâm Thìn	Mông 8/10	Mát mẻ (Hàn Lộ) Mông 1	Sương sa (Sương giáng) 17
Mười (Thiếu) (Quý Hợi)	Nhâm Tuất	Mông 7/11	Sang Đông (Lập Đông) Mông 2	Hạnh Heo (Tiểu Tuyết) 16
Một (Đủ) (Giáp Tý)	Tân Mão	Mông 6/12	Khô úa (Đại Tuyết) Mông 2	Giữa Đông (Đông Chí) 17
Chạp (Thiếu) (Ất Sửu)	Tân Dậu	5/1/1954	Chớm Rét (Tiểu Hàn) Mông 2	Giá Rét (Đại Hàn) 16

NĂM GIÁP NGỌ (1954)

Tháng Âm lịch	Can chi ngày đầu tháng	Ngày dương	TIẾT KHÍ	
			Đầu tháng	Cuối tháng
Giêng (Đù) (Bính Dần)	Canh Dần	3/2/1954	Đầu Xuân Mồng 2	Ấm ướt (Vũ Thủy) 17
Hai (Thiếu) (Đinh Mão)	Canh Thìn	Mồng 5/3	Sau nở (Kinh Trập) Mồng 2	Giữa Xuân (Xuân Phân) 17
Ba (Đù) (Mậu Thìn)	Kỷ Sửu	Mồng 3/4	Trong sáng (Th. Minh) Mồng 3	Mưa rào (Cốc Vũ) 18
Tư (Thiếu) (Kỷ Tỵ)	Kỷ Mùi	Mồng 3/5	Vào hè (Lập Hạ) Mồng 4	Kết hạt (Tiểu Mãn) 19
Năm (Thiếu) (Canh Ngọ)	Mậu Tý	Mồng 1/6	Tua Rùa (Mang Chủng) Mồng 6	Giữa hè (Hạ Chí) 22
Sáu (Đù) (Tân Mùi)	Đinh Tỵ	30/6	Nắng oi (Tiểu Thử) Mồng 9	Nắng gắt (Đại Thử) 24
Bảy (Thiếu) (Nhâm Thân)	Đinh Hợi	30/7	Sang Thu (Lập Thu) Mồng 10	Mưa Ngâu (Xử Thử) 26
Tám (Đù) (Quý Dậu)	Bính Thìn	28/8	Nắng nhạt (Bạch Lộ) 12	Giữa Thu (Thu Phân) 27
Chín (Đù) (Giáp Tuất)	Bính Tuất	27/9	Mát mẻ (Hàn Lộ) 13	Sương giáng 28
Mười (Thiếu) (Ất Hợi)	Bính Thìn	27/10	Sang Đông (Lập Đông) 13	Hạnh Hèo (Tiểu Tuyết) 28
Một (Đù) (Bính Tý)	Ất Dậu	25/11	Khô ứa (Đại Tuyết) 13	Giữa Đông (Đông Chí) 28
Chạp (Đù) (Đinh Sửu)	Ất Mão	25/12	Chớm Rét (Tiểu Hàn) 13	Giá Rét (Đại Hàn) 28

KINH DỊCH VÀ HỆ NHỊ PHẦN

NĂM ẤT MÙI (1955)

Thang Âm lịch	Can chi ngày đầu tháng	Ngày dương	TIẾT KHÍ	
			Đầu tháng	Cuối tháng
Giêng (Th) (Mậu Dần)	Ất Dậu	24/1/1955	Đầu Xuân: 12	Ấm ướt (Vũ Thủy): 27
Hai (Đù) (Kỳ Mão)	Giáp Dần	22/2	Sâu nở (Kinh Trập) 13	Giữa Xuân (Xuân Phân) 28
Ba (Thiếu) (Canh Thìn)	Giáp Thân	24/3	Thanh Minh 13	Mưa rào (Cốc Vũ) 29
Ba nhuận (Đù)	Quý Sửu	22/4		Vào Hè (Lập Hạ): 15
Tư (Thiếu) (Tân Tị)	Quý Mùi	22/5	Kết Hạt (Tiểu Mãn) Mông 1	Tua Rua (Mang Chủng) 16
Năm (Thiếu) (Nhâm Ngọ)	Nhâm Tý	20/6	Giữa Hè (Hạ Chí) Mông 3	Nắng oi (Tiểu Thử) 19
Sáu (Đù) (Quý Mùi)	Tân Tị	19/7	Nắng gắt (Đại Thử) Mông 5	Sang Thu (Lập Thu) 21
Bảy (Thiếu) (Giáp Thân)	Tân Hợi	18/8	Mưa Ngâu (Xử Thử) Mông 7	Nắng nhạt (Bạch Lộ) 22
Tám (Đù) (Ất Dậu)	Canh Thìn	16/9	Giữa Thu (Thu Phân) Mông 9	Mát mẻ (Hàn Lộ) 24
Chín (Thiếu) (Bính Tuất)	Canh Tuất	16/10	Sương sa (Sương giáng) Mông 9	Sang Đông (Lập Đông) 24
Mười (Đù) (Đinh Hợi)	Kỳ Mão	14/11	Hạnh Héo (Tiểu Tuyết) Mông 10	Khô uia (Đại Tuyết) 25
Một (Đù) (Mậu Tý)	Kỳ Dậu	14/12	Giữa Đông (Đông Chí) Mông 9	Chớm Rét (Tiểu Hàn) 24
Chạp (Đù) (Kỳ Sửu)	Kỳ Mão	13/1/1956	Giã Rét (Đại Hàn) Mông 9	Đầu Xuân (Lập Xuân) 24

NĂM BÌNH THÂN (1956)

Tháng Âm lịch	Can chi ngày đầu tháng	Ngày dương	TIẾT KHÍ	
			Đầu tháng	Cuối tháng
Giêng (Thiếu) (Canh Dần)	Kỷ Dậu	12/2/1956	Ấm ướt (Vũ Thủy) Mồng 9	Sầu nờ (Kinh Trập) 23
Hai (Đủ) (Tân Mão)	Mậu Dần	12/3	Giữa Xuân (Xuân Phân) Mồng 9	Thanh Sáng (Th. Minh) 25
Ba (Thiếu) (Nhâm Thìn)	Mậu Thân	11/4	Mưa rào (Cốc Vũ) Mồng 10	Vào Hè (Lập Hạ) 25
Tư (Đủ) (Quý Tỵ)	Đinh Sửu	Mồng 10/5	Kết Hạt (Tiểu Mãn) 12	Tua Rùa (Mang Chủng) 28
Năm (Thiếu) (Giáp Ngọ)	Đinh Mùi	Mồng 9/6	Giữa Hè (Hạ Chí) 13	Nắng oi (Tiểu Thử) 29
Sáu (Thiếu) (Ất Mùi)	Bính Tý	Mồng 8/7		Nắng gắt (Đại Thử) 16
Bảy (Đủ) (Bính Thân)	Ất Tỵ	Mồng 6/8	Sang Thu (Lập Thu) Mồng 2	Mưa Ngâu (Xử Thử) 18
Tám (Thiếu) (Đinh Dậu)	Ất Hợi	Mồng 5/9	Nắng nhạt (Bạch Lộ) Mồng 4	Giữa Thu (Thu Phân) 19
Chín (Đủ) (Mậu Tuất)	Giáp Thìn	Mồng 4/10	Mát mẻ (Hàn Lộ) Mồng 5	Sương sa 20
Mười (Thiếu) (Kỷ Hợi)	Giáp Tuất	Mồng 3/11	Sang Đông (Lập Đông) Mồng 5	Hạnh Heo (Tiểu Tuyết) 20
Một (Đủ) (Canh Tý)	Quý Mão	Mồng 2/12	Khô úa (Đại Tuyết) Mồng 6	Giữa Đông (Đông Chí) 21
Chạp (Đủ) (Tân Sửu)	Quý Dậu	Mồng 1/1/ 1957	Chớm Rét (Tiểu Hàn) Mồng 5	Giá Rét (Đại Hàn) 20

KINH DỊCH VÀ HỆ NHỊ PHÂN

NĂM ĐINH DẬU (1957)

Tháng Âm lịch	Can chi ngày đầu tháng	Ngày dương	TIẾT KHÍ	
			Đầu tháng	Cuối tháng
Giêng (Đù) (Nhâm Dần)	Quý Mão	31/1/1957	Đầu Xuân: Mồng 5	Ấm ướt (Vụ Thủy) 20
Hai (Thiếu) (Quý Mão)	Quý Dậu	2/3	Sáu nờ (Kinh Trập) Mồng 5	Giữa Xuân (Xuân Phán) 20
Ba (Đù) (Giáp Thìn)	Nhâm Dần	31/3	Thanh Sáng (Th. Minh) Mồng 6	Mưa rào (Cốc Vũ) Mồng 21
Tư (Thiếu) (Ất Tị)	Nhâm Thìn	30/4	Vào Hè (Lập Hạ) Mồng 7	Kết Hạt (Tiểu Mãn) 22
Năm (Đù) (Bính Ngọ)	Tân Sửu	29/5	Tua Rua (Mang Chùng) Mồng 9	Giữa Hè (Hạ Chí) 25
Sáu (Thiếu) (Đinh Mùi)	Tân Mùi	28/6	Nắng oi (Tiểu Thử) Mồng 10	Nắng gắt (Đại Thử) 26
Bảy (Thiếu) (Mậu Thân)	Canh Tý	27/7	Sang Thu (Lập Thu) 13	Mưa Ngâu (Xử Thử) 28
Tám (Đù) (Kỷ Dậu)	Kỷ Tị	25/8	Nắng nhạt (Bạch Lộ) 15	Giữa Thu (Thu Phán) 30
Tám nhuận (Thiếu)	Kỷ Hợi	24/9	Mát mẻ (Hàn Lộ): 15	
Chín (Đù) (Canh Tuất)	Mậu Thìn	23/10	Sương sa (Sương giáng) Mồng 2	Sang Đông (Lập Đông) 17
Mười (Thiếu) (Tân Hợi)	Mậu Tuất	22/11	Hạnh Héo (Tiểu Tuyết) Mồng 1	Khô ứa (Đại Tuyết) 16
Một (Đù) (Nhâm Tý)	Đinh Mão	21/12	Giữa Đông (Đông Chí) Mồng 2	Chớm Rét (Tiểu Hàn) 17
Chạp (Thiếu) (Quý Sửu)	Đinh Dậu	20/1/1958	Giã Rét (Đại Hàn) Mồng 1	Đầu Xuân (Lập Xuân) 16

NĂM MẬU TUẤT (1958)

Tháng Âm lịch	Can chi ngày đầu tháng	Ngày dương	TIẾT KHÍ	
			Đầu tháng	Cuối tháng
Giêng (Đù) (Giáp Dần)	Bính Dần	18/2/1958	Ấm ướn (Vũ Thủy) Mông 2	Sầu nờ (Kinh Trập) 17
Hai (Đù) (Ất Mão)	Bính Thân	20/3	Giữa Xuân (Xuân Phân) Mông 2	Trong Sáng 17
Ba (Đù) (Bính Thìn)	Bính Dần	19/4	Mưa rào (Cốc Vũ) Mông 2	Vào Hè 18
Tư (Thiếu) (Đinh Tỵ)	Bính Thân	19/5	Kết Hạt (Tiểu Mãn) Mông 3	Tua Rua (Mang Chủng) 19
Nam (Đù) (Mậu Ngọ)	Ất Sửu	17/6	Giữa Hè (Hà Chí) Mông 6	Nắng oi (Tiểu Thử) 21
Sáu (Thiếu) (Kỷ Mùi)	Ất Mùi	17/7	Nắng gắt (Đại Thử) Mông 7	Sang Thu: 23
Bảy (Thiếu) (Canh Thân)	Giáp Tý	15/8	Mưa Ngâu (Xử Thử) Mông 9	Nắng nhạt (Bạch Lộ) 25
Tám (Đù) (Tân Dậu)	Quý Tỵ	13/9	Giữa Thu (Thu Phân) 11	Mát mẻ (Hàn Lộ) 27
Chín (Thiếu) (Nhâm Tuất)	Quý Hợi	13/10	Sương sa 12	Sang Đông (Lập Đông) 27
Mười (Đù) (Quý Hợi)	Nhâm Thìn	11/11	Hạnh Heo (Tiểu Tuyết) 13	Khô úa (Đại Tuyết) 27
Một (Thiếu) (Giáp Tý)	Nhâm Tuất	11/12	Giữa Đông (Đông Chí) 12	Chớm Rét (Tiểu Hàn) 27
Chạp (Đù) (Kỷ Sửu)	Tân Mão	Mông 9/1/ 1959	Giã Rét (Đại Hàn) 12	Đầu Xuân 27

KINH DỊCH VÀ HỆ NHỊ PHÂN

NĂM KỶ HỢI (1959)

Tháng Âm lịch	Can chi ngày đầu tháng	Ngày dương	TIẾT KHÍ	
			Đầu tháng	Cuối tháng
Giêng (Thiếu) (Bính Dần)	Tân Dậu	8/2/1959	Ấm ước (Vũ Thủy) 12	Sầu nở (Kinh Trập) 27
Hai (Đù) (Đinh Mão)	Canh Dần	Mồng 9/3	Giữa Xuân (Xuân Phân) 13	Trong Sáng (Th. Minh) 28
Ba (Đù) (Mậu Thìn)	Canh Thân	Mồng 8/4	Mưa rào (Cốc Vũ) 14	Vào Hè (Lập Hạ) 29
Tư (Thiếu) (Kỷ Tị)	Canh Dần	Mồng 8/5	Kết Hạt (Tiểu Mãn) 15	
Nam (Đù) (Canh Ngọ)	Kỷ Mùi	Mồng 6/6	Tua Rùa (Mang Chủng) Mồng 1	Giữa Hè (Hạ Chí) 17
Sáu (Thiếu) (Tân Mùi)	Kỷ Sửu	Mồng 6/7	Nắng oi (Tiểu Thử) Mồng 3	Nắng gắt (Đại Thử) 18
Bảy (Đù) (Nhâm Thân)	Mậu Ngọ	Mồng 4/8	Sang Thu (Lập Thu) Mồng 5	Mưa Ngâu (Xử Thử) 21
Tam (Thiếu) (Quý Dậu)	Mậu Tý	Mồng 3/9	Nắng nhạt (Bạch Lộ) Mồng 6	Giữa Thu (Thu Phân) 22
Chín (Đù) (Giáp Tuất)	Đinh Tị	Mồng 2/10	Mát mẻ (Hàn Lộ) Mồng 8	Sương sa 23
Mười (Thiếu) (Ất Hợi)	Đinh Hợi	Mồng 1/11	Sang Đông (Lập Đông) Mồng 8	Hạnh Heo (Tiểu Tuyết) 23
Một (Đù) (Bính Tý)	Bính Thìn	30/11	Khô úa (Đại Tuyết) Mồng 9	Giữa Đông (Đông Chí) 23
Chạp (Thiếu) (Đinh Sửu)	Bính Tuất	30/12	Chớm Rét (Tiểu Hàn) Mồng 8	Giá Rét (Đại Hàn) 23

NĂM CANH TÝ (1960)

Tháng Âm lịch	Can chi ngày đầu tháng	Ngày dương	TIẾT KHÍ	
			Đầu tháng	Cuối tháng
Giêng (Đù) (Mậu Dần)	Ất Mão	28/1/1960	Đầu Xuân Mồng 9	Ấm ước (Vũ Thủy): 23
Hai (Thiếu) (Kỳ Mão)	Ất Dậu	27/2	Sáu nở (Kinh Trập) Mồng 8	Giữa Xuân (Xuân Phân) 23
Ba (Đù) (Canh Thìn)	Giáp Dần	27/3	Trong Sáng (Th. Minh) Mồng 10	Mưa rào (Cốc Vũ) 25
Tư (Thiếu) (Tân Tị)	Giáp Thân	26/4	Vào Hè (Lập Hạ) Mồng 10	Kết Hạt (Tiểu Mãn) 26
Năm (Đù) (Nhâm Ngọ)	Quý Sửu	25/5	Tua Rua (Mang Chùng) 13	Giữa Hè (Hạ Chí) 28
Sáu (Đù) (Quý Mùi)	Quý Mùi	24/6	Nắng oi (Tiểu Thử) 14	Nắng gắt (Đại Thử) 30
Sáu nhuận (Thiếu)	Quý Sửu	24/7	Sang Thu: 15	
Bảy (Đù) (Giáp Thân)	Nhâm Ngọ	22/8	Mưa Ngâu (Xử Thử) Mồng 2	Nắng nhạt (Bạch Lộ) 17
Tám (Thiếu) (Ất Dậu)	Nhâm Tý	21/9	Giữa Thu (Thu Phân) Mồng 3	Mát mẻ (Hàn Lộ) 18
Chín (Đù) (Bính Tuất)	Tân Tị	20/10	Sương giáng Mồng 4	Sang Đông (Lập Đông) 19
Mười (Thiếu) (Đinh Hợi)	Tân Hợi	19/11	Hạnh Heo (Tiểu Tuyết) Mồng 4	Khô úa (Đại Tuyết) 19
Một (Đù) (Mậu Tý)	Canh Thìn	18/12	Giữa Đông (Đông Chí) Mồng 5	Chớm Rét (Tiểu Hàn) 19
Chạp (Thiếu) (Kỷ Sửu)	Canh Tuất	17/1/1961	Giá Rét (Đại Hàn) Mồng 4	Đầu Xuân (Lập Xuân) 19

KINH DỊCH VÀ HỆ NHI PHÂN

NĂM TÂN SỬ (1961)

Tháng Âm lịch	Can chi ngày đầu tháng	Ngày dương	TIẾT KHÍ	
			Đầu tháng	Cuối tháng
Giêng (Đu) (Canh Dần)	Kỷ Mão	15/2/1961	Âm ướt (Vũ Thủy) Mồng 5	Sâu nở (Kinh Trập) 20
Hai (Thiếu) (Tân Mão)	Kỷ Dậu	17/3	Giữa Xuân (Xuân Phân) Mồng 5	Trong sáng (Th. Minh) 20
Ba (Đủ) (Nhâm Thìn)	Mậu Dần	15/4	Mưa Rào (Cốc Vũ) Mồng 6	Vào hè (Lập Hạ) 22
Tư (Thiếu) (Quý Tị)	Mậu Thân	15/5	Kết Hạt (Tiểu Mãn) Mồng 7	Tua rua (Mang Chủng) 23
Năm (Đủ) (Giáp Ngọ)	Đinh Sửu	13/6	Giữa hè (Hạ Chí) Mồng 9	Nắng oi (Tiểu Thử) 25
Sáu (Thiếu) (Ất Mùi)	Đinh Mùi	13/7	Nắng gắt (Đại Thử) 11	Sang Thu (Lập Thu) 27
Bảy (Đủ) (Giáp Thân)	Bính Tý	11/8	Mưa Ngâu (Xử Thử) 13	Nắng nhạt (Bạch Lộ) 29
Tám (Đủ) (Đinh Dậu)	Bính Ngọ	10/9	Giữa Thu (Thu Phân) 14	Mát mẻ (Hàn Lộ) 29
Chín (Thiếu) (Mậu Tuất)	Bính Tý	10/10	Sương sa 14	Sang Đông (Lập Đông) 29
Mười (Đủ) (Kỷ Hợi)	Ất Tị	Mồng 8/11	Hạnh Heo (T. Tuyết) 15	Khó úa (Đại Tuyết) 30
Một (Thiếu) (Canh Tý)	Ất Hợi	Mồng 8/12	Giữa Đông (Đông Chí) 15	Chớm rét (Tiểu Hàn) 30
Chạp (Đủ) (Tân Sửu)	Giáp Thìn	6/1/1962	Gia rét (Đại Hàn) 15	Đầu Xuân (lập Xuân) 30

NĂM NHÂM DẦN (1962)

Tháng Âm lịch	Can chi ngày đầu tháng	Ngày dương	TIẾT KHÍ	
			Đầu tháng	Cuối tháng
Giêng (Thiếu) (Nhâm Dần)	Giáp Tuất	M.5/2/1962	Ấm ướt (Vũ Thủy) 15	
Hai (Đủ) (Quý Mão)	Quý Mão	Mông 6/3	Sầu nở (Kinh Trập) Mông 1	Giữa Xuân (Xuân Phân) 16
Ba (Thiếu) (Giáp Thìn)	Quý Dậu	Mông 5/4	Trong sáng (Th. Minh) Mông 1	Mưa rào (Cốc Vũ) 16
Tư (Thiếu) (Ất Tị)	Nhâm Dần	Mông 4/5	Vào hè (Lập Hạ) Mông 3	Kết hạt (Tiểu Mãn) 18
Năm (Đủ) (Bính Ngọ)	Tân Mùi	Mông 2/6	Tua Rùa (Mang Chủng) Mông 5	Giữa hè (Hạ Chí) 21
Sáu (Thiếu) (Đinh Mùi)	Tân Sửu	Mông 2/7	Nắng oi (Tiểu Thử) Mông 6	Nắng gắt (Đại Thử) 22
Bảy (Đủ) (Mậu Thân)	Canh Ngọ	31/7	Sang Thu (Lập Thu) Mông 9	Mưa Ngâu (Xử Thử) 24
Tám (Đủ) (Kỷ Dậu)	Canh Tý	30/8	Nắng nhạt (Bạch Lộ) Mông 10	Giữa Thu (Thu Phân) 25
Chín (Thiếu) (Canh Tuất)	Canh Ngọ	29/9	Mát mẻ (Hàn Lộ) 11	Sương sa (Sương giáng) 26
Mười (Đủ) (Tân Hợi)	Kỷ Hợi	28/10	Sang Đông (Lập Đông) 12	Hạnh heo (Tiểu Tuyết) 27
Một (Đủ) (Nhâm Tý)	Kỷ Tị	27/11	Khô ủa (Đại Tuyết) 11	Giữa Đông (Đông Chí) 26
Chạp (Thiếu) (Quý Sửu)	Kỷ Hợi	27/12	Chớm rét (Tiểu Hàn) 11	Giã rét (Đại Hàn) 26

KINH DỊCH VÀ HỆ NHI PHÂN

NĂM QÚY MÃO (1963)

Thang Âm lịch	Can chi ngày đầu thang	Ngày đương	TIẾT KHÍ	
			Đầu thang	Cuối thang
Giêng (Đ.C.Đan)	Mậu Thìn	25/1/1963	Đầu Xuân 11	Âm ướt (Vũ Thủy): 26
Hai (Thiếu) (Ất Mão)	Mậu Tuất	24/2	Sâu nở (Kinh Tráp) 11	Giữa Xuân (Xuân Phần) 26
Ba (Đu) (Bình Thìn)	Đinh Mão	25/3	Thanh Minh 12	Mưa rào (Cốc Vũ) 28
Tư (Thiếu) (Đinh Tỵ)	Đinh Dậu	24/4	Vào Hạ (Lập Hạ) 13	Kết Hạt (Tiêu Mãn) 29
Tư nhuận (Th)	Bính Dần	23/5	Tua Rùa 15	
Năm (Đu) (Mậu Ngọ)	Ất Mùi	21/6	Giữa Hạ (Hạ Chí) Mông 2	Nắng oi (Tiêu Thử) 18
Sáu (Thiếu) (Kỵ Mùi)	Ất Sửu	21/7	Nắng gắt (Đại Thử) Mông 3	Sang Thu (Lập Thu) 19
Bảy (Đu) (Canh Thân)	Giáp Ngọ	19/8	Mưa Ngâu (Xử Thử) Mông 6	Nắng nhạt (Bạch Lộ) 21
Tám (Thiếu) (Tân Dậu)	Giáp Tý	19/9	Giữa Thu (Thu Phần) Mông 7	Mát mẻ (Hạn Lộ) 22
Chín (Đu) (Nhâm Tuất)	Quý Tỵ	17/10	Sương Sa (Sương giáng) Mông 8	Sang Đông (Lập Đông) 23
Mười (Đu) (Quý Hợi)	Quý Hợi	16/11	Hạnh Héo (Tiểu Tuyết) Mông 8	Khô ua (Đại Tuyết) 23
Một (Đu) (Giáp Tý)	Quý Tỵ	16/12	Giữa Đông (Đông Chí) Mông 7	Chớm rét (Tiểu Han) 22
Chạp (Thiếu) (Ất Sửu)	Quý Hợi	15/1/1964	Giã rét (Đại Han) Mông 7	Đầu Xuân (Lập Xuân) 22

NĂM GIÁP THÌN (1964)

Thang Âm lịch	Can chi ngày đầu tháng	Ngày đương	TIẾT KHÍ	
			Đầu tháng	Cuối tháng
Giêng (Đu) (Bính Dần)	Nh Thân	13/2/1964	Âm ướt (Vu Thủy) Mông 7	Sau nở (Kính Tráp) 22
Hai (Thiếu) (Đinh Mão)	Nh Tuất	14/3	Giữa Xuân (Xuân Phần) Mông 7	Trong sang (Th. Minh) 23
Ba (Đu) (Mậu Thìn)	Tân Mão	12/4	Mưa Rao (Cốc Vu) Mông 9	Vào hè (Lập Hạ) 24
Tư (Thiếu) (Kỵ Tị)	Tân Dậu	12/5	Kết Hạt (Tiểu Mãn) 10	Tua Rùa (Mang Chung) 26
Năm (Thiếu) (Canh Ngọ)	Canh Dần	Mông 10/6	Giữa hè (Hạ Chí) 12	Nắng oi (Tiểu Thử) 28
Sáu (Đu) (Tân Mùi)	Kỵ Mùi	Mông 9/7	Nắng gắt (Đại Thử) 15	Sang Thu (Lập Thu) 30
Bảy (Thiếu) (Nhâm Thân)	Kỵ Sửu	Mông 8/8		Mưa Ngâu (Xử Thử) 16
Tám (Đu) (Quý Dậu)	Mậu Ngọ	Mông 6/9	Nắng nhạt (Bạch Lộ) Mông 2	Giữa Thu (Thu Phần) 18
Chín (Thiếu) (Giáp Tuất)	Mậu Tý	Mông 6/10	Mát mẻ (Hạn Lộ) Mông 3	Sương sa 18
Mười (Đu) (Ất Hợi)	Đinh Tị	Mông 4/11	Sang Đông (Lập Đông) Mông 4	Hạnh Hèo (Tiểu Tuyết) 19
Một (Đu) (Bính Tý)	Đinh Hợi	Mông 4/12	Khô ưa (Đại Tuyết) Mông 4	Giữa Đông (Đông Chí) 19
Chạp (Đu) (Đinh Sửu)	Đinh Tị	M 3/1/1965	Chôm rét (Tiểu Hạn) Mông 3	Gia Rét (Đại Hạn) 18

KINH DỊCH VÀ HỆ NHỊ PHÂN

NĂM ẤT TÌ (1965)

Tháng Âm lịch	Can chi ngày đầu tháng	Ngày dương	TIẾT KHÍ	
			Đầu tháng	Cuối tháng
Giêng (Thiếu) (Mậu Dần)	Đinh Hợi	M.2/2/1965	Đầu Xuân (Lập Xuân) Mồng 3	Âm ướt (Vũ Thủy) 18
Hai (Đủ) (Kỳ Mão)	Bính Thìn	Mồng 3/3	Sáu nở (Kinh Trập) Mồng 4	Giữa Xuân (Xuân Phân) 19
Ba (Thiếu) (Canh Thìn)	Bính Tuất	Mồng 2/4	Trong sáng (Th. Minh) Mồng 4	Mưa Rào (Cốc Vũ) 19
Tư (Đủ) (Tân Tị)	Ất Mão	Mồng 1/5	Vào hè (Lập Hạ) Mồng 6	Kết Hạt (Tiểu Mãn) 21
Năm (Thiếu) (Nhâm Ngọ)	Ất Dậu	31/5	Tua Rùa (Mang Chủng) Mồng 7	Giữa hè (Hạ Chi) 22
Sáu (Thiếu) (Quý Mùi)	Giáp Dần	29/6	Nắng oi (Tiểu Thử) Mồng 9	Nắng gắt (Đại Thử) 25
Bảy (Đủ) (Giáp Thân)	Quý Mùi	28/7	Sang Thu (Lập Thu) 12	Mưa Ngâu (Xy Thử) 27
Tám (Thiếu) (Ất Dậu)	Quý Sửu	27/8	Nắng nhạt (Bạch Lộ) 13	Giữa Thu (Thu Phân) 28
Chín (Thiếu) (Bính Tuất)	Nhâm Ngọ	25/9	Mát mẻ (Hàn Lộ) 14	Sương sa (sương giáng) 29
Mười (Đủ) (Đinh Hợi)	Tân Hợi	24/10	Sang Đông (Lập Đông) 15	Hạnh Heo (Tiểu Tuyết) 30
Một (Đủ) (Mậu Tý)	Tân Tị	23/11	Khô ua (Đại Tuyết) 15	Giữa Đông (Đông Chi) 30
Chạp (Thiếu) (Kỷ Sửu)	Tân Hợi	23/12	Chớm rét (Tiểu Hàn) 15	Già Rét (Đại Hàn) 29

NĂM BÌNH NGỌ (1966)

Tháng Âm lịch	Can chi ngày đầu tháng	Ngày dương	TIẾT KHÍ	
			Đầu tháng	Cuối tháng
Giêng (ĐC. Dần)	Canh Thìn	21/1/1966	Đầu Xuân: 15	Âm ướt (Vũ Thủy): 30
Hai (Đùi) (Tân Mão)	Canh Tuất	20/2	Sâu nở (Kinh Trập) 15	Giữa Xuân (Xuân Phân) 30
Ba (Đùi) (Nhâm Thìn)	Canh Thìn	22/3	Thanh Minh 15	Mưa Rào (Cốc Vũ) 30
Ba Nhuận (Th)	Canh Tuất	21/4		Vào Hè (Lập Hạ): 16
Tư (Đùi) (Quý Tị)	Kỷ Mão	20/5	Kết Hạt (Tiểu Mãn) Mông 2	Tua Rua (Mang Chủng) 18
Năm (Thiếu) (Giáp Ngọ)	Kỷ Dậu	19/6	Giữa Hè (Hạ Chí) Mông 4	Nắng oi (Tiểu Thử) 19
Sáu (Thiếu) (Ất Mùi)	Mậu Dần	18/7	Nắng gắt (Đại Thử) Mông 6	Sang Thu (Lập Thu) 22
Bảy (Đùi) (Bính Thân)	Đinh Mùi	16/8	Mưa Ngâu (Xử Thử) Mông 8	Nắng Nhạt (Bạch Lộ) 24
Tám (Thiếu) (Đinh Dậu)	Đinh Sửu	15/9	Giữa Thu (Thu Phân) Mông 9	Mát mẻ (Hàn Lộ) 25
Chín (Thiếu) (Mậu Tuất)	Bình Ngọ	14/10	Sương sa (Sương giáng) 11	Sang Đông (Lập Đông) 26
Mười (Đùi) (Kỷ Hợi)	Ất Hợi	12/11	Hạnh Heo (Tiểu Tuyết) 12	Khô úa (Đại Tuyết) 26
Một (Đùi) (Canh Tý)	Ất Tị	12/12	Giữa Đông (Đông Chí) 11	Chớm rét (Tiểu Hàn) 26
Chạp (Thiếu) (Tân Sửu)	Ất Hợi	11/1/1967	Giá rét (Đại Hàn) 11	Đầu Xuân (Lập Xuân) 25

KINH DỊCH VÀ HỆ NHỊ PHẦN

NĂM ĐINH MÙI (1967)

Tháng Âm lịch	Can chi ngày đầu tháng	Ngày dương	TIẾT KHÍ	
			Đầu tháng	Cuối tháng
Giêng (Đùi) (Nhâm Dần)	Giáp Thìn	9/2/1967	Âm ướt (Vũ Thủy) 11	Sầu nở (Kinh Trập) 26
Hai (Đùi) (Quý Mão)	Giáp Tuất	11/3	Giữa Xuân (Xuân Phân) 11	Trong sáng (Th. Minh) 26
Ba (Thiếu) (Giáp Thìn)	Giáp Thìn	10/4	Mưa Rao (Cốc Vũ) 12	Vào Hè (Lập Hạ) 27
Tư (Đùi) (Ất Tỵ)	Quý Dậu	Mồng 9/5	Kết Hạt (Tiểu Mãn) 14	Tua Rùa (Mang Chủng) 29
Năm (Đùi) (Bính Ngọ)	Quý Mão	Mồng 8/6	Giữa Hè (Ha Chí) 15	
Sáu (Thiếu) (Đinh Mùi)	Quý Dậu	Mồng 8/7	Nắng oi (Tiểu Thử) Mồng 1	Nắng gắt (Đại Thử) 16
Bảy (Thiếu) (Mậu Thân)	Nhâm Dần	Mồng 6/8	Sang Thu (Lập Thu) Mồng 3	Mưa Ngâu (Xử Thử) 19
Tám (Đùi) (Kỷ Dậu)	Tân Mui	Mồng 4/9	Nắng nhạt (Bạch Lộ) Mồng 5	Giữa Thu (Thu Phân) 21
Chín (Thiếu) (Canh Tuất)	Tân Sửu	Mồng 4/10	Mát mẻ (Hàn Lộ) Mồng 6	Sương sa 21
Mười (Đùi) (Tân Hợi)	Canh Ngọ	Mồng 2/11	Sang Đông (Lập Đông) Mồng 7	Hạnh Hèo (Tiểu Tuyết) 22
Một (Thiếu) (Nhâm Tý)	Canh Tý	Mồng 2/12	Khô úa (Đại Tuyết) Mồng 7	Giữa Đông (Đông Chí) 21
Chạp (Đùi) (Quý Sửu)	Kỷ Tỵ	31/12	Chớm rét (Tiểu Hàn) Mồng 7	Giá Rét (Đại Hàn) 22

NĂM MẬU THÂN (1968)

Thang Âm lịch	Can chi ngày đầu tháng	Ngày dương	TIẾT KHÍ	
			Đầu tháng	Cuối tháng
Giêng (Th. G. Dần)	Kỵ Hợi	30/1/1968	Đầu Xuân (Mồng 7)	Âm ướt (Vũ Thủy): 21
Hai (Đùi) (Ất Mão)	Mậu Thìn	28/2	Sầu nở (Kinh Tráp) Mồng 7	Giữa Xuân (Xuân Phân) 21
Ba (Thêu) (Bính Thìn)	Mậu Tuất	29/3	Trong Sang (Th. Minh) Mồng 8	Mưa rào (Cốc Vũ) 23
Tư (Đùi) (Đinh Tỵ)	Đinh Mão	27/4	Vào Hè (Lập Hạ) Mồng 9	Kết Hài (Tiêu Mãn) 25
Năm (Đùi) (Mậu Ngọ)	Đinh Dậu	27/5	Tua Rua (M. Chung) 10	Giữa Hè (Hạ Chí) 26
Sáu (Thiếu) (Kỵ Mùi)	Đinh Mão	26/6	Nắng oi (Tiểu Thử) 12	Nắng gắt (Đại thử) 28
Bảy (Đùi) (Cánh Thân)	Bính Thân	25/7	Sang Thu (Lập thu) 14	Mưa Ngâu (Xử Thử) 30
Bảy nhuận (Th)	Bính Dần	24/8	Nắng nhạt: 15	
Tam (Đùi) (Tân Dậu)	Ất Mùi	22/9	Giữa Thu (Thu Phân) Mồng 2	Mát mẻ (Hàn Lộ) 17
Chín (Thiếu) (Nhâm Tuất)	Ất Sửu	22/10	Sương giáng Mồng 2	Sương Đông (Lập Đông) 17
Mười (Đùi) (Quý Hợi)	Giáp Ngọ	20/11	Hạnh Hè (Tiểu Tuyết) Mồng 3	Khô ua (Đại Tuyết) 18
Một (Thiếu) (Giáp Tý)	Giáp Tý	20/12	Giữa Đông (Đông Chí) Mồng 3	Chớm rét (Tiêu Hàn) 17
Chạp (Đùi) (Ất Sửu)	Quý Tỵ	18/1/1969	Giá rét (Đại Han) Mồng 3	Đầu Xuân (Lập Xuân) 18

KINH DỊCH VÀ HỆ NHỊ PHẦN

NĂM KỶ DẬU (1969)

Tháng Âm lịch	Can chi ngày đầu tháng	Ngày dương	TIẾT KHÍ	
			Đầu tháng	Cuối tháng
Giêng (Thiếu) (Bính Dần)	Quý Hợi	17/2/1969	Âm ướt (Vũ Thủy) Mông 3	Sâu nở (Kinh Trập) 18
Hai (Đủ) (Đinh Mão)	Nhâm Thìn	18/3	Giữa Xuân (Xuân Phân) Mông 4	Trong sáng (Kinh Trập) 19
Ba (Thiếu) (Mậu Thìn)	Nhâm Tuất	17/4	Mưa rào (Cốc Vũ) Mông 4	Vào hè (Lập Hạ) 20
Tư (Đủ) (Kỷ Tị)	Tân Mão	16/5	Kết hạt (Tiểu Mãn) Mông 6	Tua rua (Mang Chủng) 22
Năm (Thiếu) (Canh Ngọ)	Tân Dậu	15/6	Giữa hè (Hạ Chí) Mông 7	Nắng oi (Tiểu Thử) 23
Sáu (Đủ) (Tân Mùi)	Canh Dần	14/7	Nắng gắt (Đại Thử) Mông 10	Sang thu (Lập Thu) 26
Bảy (Đủ) (Nhâm Thân)	Canh Thân	13/8	Mưa ngâu (Xử Thử) 11	Nắng nhạt (Bạch Lộ) 27
Tám (Thiếu) (Quý Dậu)	Canh Dần	12/9	Giữa thu (Thu Phân) 12	Mát mẻ (Hàn Lộ) 27
Chín (Đủ) (Giáp Tuất)	Kỷ Mùi	11/10	Sương sa 13	Sang đông (Lập Đông) 28
Mười (Thiếu) (Ất Hợi)	Kỷ Sửu	10/11	Hạnh heo (Tiểu Tuyết) 13	Khô úa (Đại Tuyết) 28
Một (Đủ) (Bính Tý)	Mậu Ngọ	9/12	Giữa đông (Đông Chí) 14	Chớm rét (Tiểu Hàn) 29
Chạp (Thiếu) (Đinh Sửu)	Mậu Tý	8/1/1970	Giá rét (Đại Hàn) 13	Đầu xuân (Lập Xuân) 28

NĂM CANH TUẤT (1970)

Tháng Âm lịch	Can chi ngày đầu tháng	Ngày dương	TIẾT KHÍ	
			Đầu tháng	Cuối tháng
Giêng (Đù) (Mậu Dần)	Đinh Tị	6/2/1970	Âm ướt (Vũ Thủy) 14	Sâu nở (Kinh Trập) 29
Hai (Thiếu) (Kỷ Mão)	Đinh Hợi	Mông 8/3	Giữa Xuân (Xuân Phân) 14	Trong sáng 29
Ba (Thiếu) (Canh Thìn)	Bính Thìn	Mông 6/4	Mưa Rào (Cốc Vũ) 15	
Tư (Đù) (Tân Tị)	Ât Dậu	Mông 5/5	Vào Hè (Lập Hạ) Mông 2	Kết Hạt (Tiểu Mãn) 17
Năm (Thiếu) (Nhâm Ngọ)	Ât Mão	Mông 4/6	Tua Rùa (Mang Chùng) Mông 3	Giữa Hè (Hạ Chí) 19
Sáu (Đù) (Quý Mùi)	Giáp Thân	Mông 3/7	Nắng oi (Tiểu Thử) Mông 5	Nắng gắt (Đại Thử) 21
Bảy (Đù) (Giáp Thân)	Giáp Dần	Mông 2/8	Sang Thu (Lập Thu) Mông 7	Mưa Ngâu (Xử Thử) 22
Tám (Thiếu) (Ât Dậu)	Giáp Thân	Mông 1/9	Nắng nhạt (Bạch Lộ) Mông 8	Giữa Thu (Thu Phân) 23
Chín (Đù) (Bính Tuất)	Quý Sửu	30/9	Mát mẻ (Hàn Lộ) Mông 10	Sương sa (Sương giáng) 25
Mười (Đù) (Đinh Hợi)	Quý Mùi	30/10	Sang Đông (Lập Đông) Mông 10	Hạnh Heo (Tiểu Tuyết) 25
Một (Thiếu) (Mậu Tý)	Quý Sửu	29/11	Khô úa (Đại Tuyết) Mông 9	Giữa Đông (Đông Chí) 24
Chạp (Đù) (Kỷ Sửu)	Nhâm Ngọ	28/12	Chớm rét (Tiểu Hàn) Mông 10	Giá Rét (Đại Hàn) 25

KINH DỊCH VÀ HỆ NHỊ PHÂN

NĂM TÂN HỢI (1971)

Thang Âm lịch	Can chi ngày đầu tháng	Ngày dương	TIẾT KHÍ	
			Đầu tháng	Cuối tháng
Giêng (Th. C. Dần)	Nhâm Tý	27/1/1971	Đầu Xuân (Móng 9)	Âm trời (Vũ Thủy): 24
Hai (Đùi) (Tân Mão)	Tân Tị	25/2	Sâu nở (Kính Tráp) Móng 9	Giữa Xuân (Xuân Phân) 25
Ba (Thiếu) (Nhâm Thìn)	Tân Hợi	27/3	Trong Sang (Th. Minh) Móng 10	Mưa Rào (Cốc Vũ) 26
Tư (Thiếu) (Quý Tị)	Canh Thìn	25/4	Vào Hè (Lập Hạ) 12	Kết Hạt (Tiểu Mãn) 28
Năm (Đùi) (Giáp Ngọ)	Kỷ Dậu	24/5	Tua Rùa (M. Chung) 14	Giữa Hè (Ha Chí) 30
Năm nhuận (Th)	Kỷ Mão	23/6		Nắng oi (Tiểu Thử) 16
Sáu (Đùi) (Át Mùi)	Mậu Thân	22/7	Nắng gắt (Đại Thử) Móng 2	Sang Thu (Lập Thu) 18
Bảy (Thiếu) (Bính Thân)	Mậu Dần	21/8	Mưa Ngâu (Xử Thử) Móng 4	Nắng nhạt (Bạch Lộ) 19
Tám (Đùi) (Đinh Dậu)	Đinh Mùi	19/9	Giữa Thu (Thu Phân) Móng 6	Mát mẻ (Hàn Lộ) 21
Chín (Đùi) (Mậu Tuất)	Đinh Sửu	19/10	Sương giáng Móng 6	Sang Đông (Lập Đông) 21
Mười (Đùi) (Kỷ Hợi)	Đinh Mùi	18/11	Hạnh Héo (Tiểu Tuyết) Móng 6	Khô úa (Đại Tuyết) 21
Một (Thiếu) (Canh Tý)	Đinh Sửu	18/12	Giữa Đông (Đông Chí) Móng 5	Chớm rét (Tiểu Han) 20
Chạp (Đùi) (Tân Sửu)	Bính Ngọ	16/1/1972	Giã rét (Đại Han) Móng 6	Đầu Xuân (Lập Xuân) 21

NĂM NHÂM TÝ (1972)

Tháng Âm lịch	Can chi ngày đầu tháng	Ngày dương	TIẾT KHÍ	
			Đầu tháng	Cuối tháng
Giêng (Thiếu) (Nhâm Dần)	Bính Tý	15/2/1972	Âm ướt (Vũ Thủy) Mồng 5	Sầu nở (Kinh Trập) 20
Hai (Đủ) (Quý Mão)	Ât Tị	15/3	Giữa Xuân (Xuân Phân) Mồng 6	Trong Sáng (Th. Minh) 22
Ba (Thiếu) (Giáp Thìn)	Ât Hợi	14/4	Mưa Rao (Cốc Vũ) Mồng 7	Vào Hè (Lập Hạ) 22
Tư (Thiếu) (Ât Tị)	Giáp Dần	13/5	Kết Hạt (Tiểu Mãn) Mồng 9	Tua Rua (Mang Chủng) 24
Năm (Đủ) (Bính Ngọ)	Quý Dậu	11/6	Giữa Hè (Hạ Chí) 11	Năng oi (Tiểu Thử) 27
Sáu (Thiếu) (Đinh Mùi)	Quý Mão	11/7	Năng gát (Đại Thử) 13	Sang Thu (Lập Thu) 28
Bảy (Đủ) (Mậu Thân)	Đinh Dậu	Mồng 9/8	Mưa Ngâu (Xử Thử) 15	Năng nhạt (Bạch Lộ) 30
Tam (Thiếu) (Kỷ Dậu)	Nhâm Dần	Mồng 8/9		Giữa Thu (Thu Phân) 16
Chín (Đủ) (Canh Tuất)	Tân Mùi	Mồng 7/10	Mát mẻ (Hàn Lộ) Mồng 2	Sương sa 17
Mười (Đủ) (Tân Hợi)	Tân Sửu	Mồng 6/11	Sang Đông (Lập Đông) Mồng 2	Hạnh Heo (Tiểu Tuyết) 17
Một (Thiếu) (Nhâm Tý)	Tân Mùi	Mồng 6/12	Khô úa (Đại Tuyết) Mồng 2	Giữa Đông (Đông Chí) 17
Chạp (Đủ) (Quý Sửu)	Canh Tý	M.4/1/1973	Chớm rét (Tiểu Hàn) Mồng 2	Giã Rét (Đại Hàn) 17

KINH DỊCH VÀ HỆ NHỊ PHÂN

NĂM QUÝ SỬU (1973)

Tháng Âm lịch	Can chi ngày đầu tháng	Ngày dương	TIẾT KHÍ	
			Đầu tháng	Cuối tháng
Giêng (Đù) (Giáp Dần)	Canh Ngọ	M.3/2/1973	Đầu Xuân (Lập Xuân) Mông 2	Âm ướt (Vũ Thủy) 17
Hai (Thiếu) (Ât Mão)	Canh Tý	Mông 5/3	Sáu nờ (Kinh Trập) Mông 2	Giữa Xuân (Xuân Phân) 17
Ba (Đù) (Bính Thìn)	Kỷ Tỵ	Mông 3/4	Trong.sáng (Th.Minh) Mông 3	Mưa Rào (Cốc Vũ) 18
Tư (Thiếu) (Đinh Tí)	Kỷ Hợi	Mông 3/5	Vào Hè (Lập Hạ) Mông 3	Kết Hat (Tiểu Mãn) 19
Năm (Thiếu) (Mậu Ngọ)	Mậu Thìn	Mông 1/6	Tua Rua (Mang Chủng) Mông 6	Giữa Hè (Hạ Chí) 21
Sáu (Đù) (Kỷ Mùi)	Đinh Dậu	30/6	Nắng oi (Tiểu Thử) Mông 8	Nắng gắt (Đại Thử) 24
Bảy (Thiếu) (Canh Thân)	Đinh Mão	30/7	Sang Thu (Lập Thu) Mông 10	Mưa Ngâu (Xử Thử) 25
Tám (Thiếu) (Tân Dậu)	Bính Thân	28/8	Nắng nhạt (Bạch Lộ) 12	Giữa Thu (Thu Phân) 27
Chín (Đù) (Nhâm Tuất)	Ât Sửu	26/9	Mát mẻ (Hàn Lộ) 13	Sương sa (Sương giáng) 28
Mười (Đù) (Quý Hợi)	Ât Mùi	26/10	Sang Đông (Lập Đông) 13	Hạnh Hèo (Tiểu Tuyết) 28
Một (Thiếu) (Giáp Tý)	Ât Sửu	25/11	Khô ua (Đại Tuyết) 13	Giữa Đông (Đông Chí) 28
Chạp (Đù) (Ât Sửu)	Giáp Ngọ	24/12	Chôm rét (Tiểu Hàn) 14	Giá Rét (Đại Hàn) 28

NĂM GIÁP DẦN (1974)

Tháng Âm lịch	Can chi ngày đầu tháng	Ngày dương	TIẾT KHÍ	
			Đầu tháng	Cuối tháng
Giêng (Đ) B. Dần	Giáp Tý	23/1/1974	Đầu Xuân: 13	Âm ướt (Vũ Thủy): 28
Hai (Đù) (Đinh Mão)	Giáp Ngọ	22/2	Sáu nở (Kính Tráp) 13	Giữa Xuân (Xuân Phân) 28
Ba (Thiếu) (Mậu Thìn)	Giáp Tý	24/3	Thanh Minh 13	Mưa Rào (Cốc Vũ) 28
Tư (Đù) (Kỷ Tị)	Quý Tị	24/4	Vào hè (Lập Hạ) 15	Kết Hạt (Tiểu Mãn) 30
Tư nhuận (Th)	Quý Hợi	22/5		Tua Rùa: 16
Năm (Thiếu) (Canh Ngọ)	Nhâm Thìn	20/6	Giữa hè (Hạ Chi) Mồng 3	Nắng oi (Tiểu Thử) 18
Sáu (Đù) (Tân Mùi)	Tân Dậu	19/7	Nắng gắt (Đại Thử) Mồng 5	Sang Thu (Lập Thu) 21
Bảy (Thiếu) (Nhâm Thân)	Tân Mão	18/8	Mưa Ngâu (Xử Thử) Mồng 6	Nắng Nhật (Bạch Lộ) 22
Tám (Thiếu) (Quý Dậu)	Canh Thân	16/9	Giữa Thu (Thu Phân) Mồng 8	Mát mẻ (Hàn Lộ) 24
Chín (Đù) (Giáp Tuất)	Kỷ Sửu	15/10	Sương sa (Sương giáng) Mồng 10	Sang Đông (Lập Đông) 25
Mười (Đù) (Ât Hợi)	Kỷ Mùi	14/11	Hạnh Héo (Tiểu Tuyết) Mồng 10	Khô úa (Đại Tuyết) 24
Một (Thiếu) (Bính Tý)	Kỷ Sửu	14/12	Giữa Đông (Đông Chí) Mồng 9	Chớm rét (Tiểu Hàn) 24
Chạp (Đù) (Đinh Sửu)	Mậu Ngọ	12/1/1975	Giá Rét (Đại Hàn) Mồng 10	Đầu Xuân (Lập Xuân) 24

KINH DỊCH VÀ HỆ NHỊ PHÂN

NĂM ẤT MÃO (1975)

Tháng Âm lịch	Can chi ngày đầu tháng	Ngày dương	TIẾT KHÍ	
			Đầu tháng	Cuối tháng
Giêng (Đủ) (Mậu Dần)	Mậu Tý	11/2/1975	Ấm ứot (Vũ Thuỷ) Mồng 9	Sâu nở (Kinh Trập) 24
Hai (Đủ) (Kỷ Mão)	Mậu Ngọ	13/3	Giữa Xuân (Xuân Phân) Mồng 9	Trong sáng (Th.Minh) 24
Ba (Thiếu) (Canh Thìn)	Mậu Tý	12/4	Mưa Rào (Cốc Vũ) Mồng 10	Vào Hè (Lập Hạ) 25
Tư (Đủ) (Tân Ty)	Đinh Ty	11/5	Kết Hạt (Tiểu Mãn) 12	Tua Rua (M.Chủng) 27
Năm (Thiếu) (Nhâm Ngọ)	Đinh Hợi	Mồng 10/6	Giữa Hè (Hạ Chí) 13	Nắng oi (Tiểu Thử) 29
Sáu (Thiếu) (Quý Mùi)	Bính Thìn	Mồng 9/7	Nắng gắt (Đại Thử) 15	
Bảy (Đủ) (Giáp Thân)	Ất Dậu	Mồng 7/8	Sang Thu (Lập Thu) Mồng 2	Mưa Ngâu (Xử Thử) 18
Tám (Thiếu) (Ất Dậu)	Ất Mão	Mồng 6/9	Nắng nhạt (Bạch Lộ) Mồng 3	Giữa Thu (Thu Phân) 18
Chín (Thiếu) (Bính Tuất)	Giáp Thân	Mồng 5/10	Mát mẻ (Hàn Lộ) Mồng 5	Sương sa 20
Mười (Đủ) (Đinh Hợi)	Quý Sửu	Mồng 3/11	Sang Đông (Lập Đông) Mồng 6	Hạnh Heo (Tiểu Tuyết) 21
Một (Thiếu) (Mậu Tý)	Quý Mùi	Mồng 3/12	Khô úa (Đại Tuyết) Mồng 6	Giữa Đông (Đông Chí) 20
Chạp (Đủ) (Kỷ Sửu)	Nhâm Tý	1/1/1976	Chớm rét (Tiểu Hàn) Mồng 6	Giá rét (Đại Hàn) 21

NĂM BÌNH THÌN (1976)

Thang Âm lịch	Can chi ngày đầu tháng	Ngày dương	TIẾT KHÍ	
			Đầu tháng	Cuối tháng
Giêng (Đùi) (Canh Dần)	Nhâm Ngọ	31/1/1976	Đầu Xuân (Lập Xuân) Mồng 6	Ấm ướt (Vũ Thủy) 20
Hai (Đùi) (Tân Mão)	Nhâm Tý	Mồng 1/3	Sầu nơ (Kinh Trập) Mồng 5	Giữa Xuân (Xuân Phân) 20
Ba (Thiếu) (Nhâm Thìn)	Nhâm Ngọ	31/3	Trong sáng (Th. Minh) Mồng 5	Mưa Rào (Cốc Vũ) 21
Tư (Đùi) (Quý Tỵ)	Tân Hợi	29/4	Vào hè (Lập Hạ) Mồng 7	Kết Hạt (Tiểu Mãn) 23
Năm (Thiếu) (Giáp Ngọ)	Tân Tỵ	29/5	Tua Rua (Mang Chủng) Mồng 8	Giữa hè (Hạ Chí) 24
Sáu (Đùi) (Ất Mùi)	Canh Tuất	27/6	Nắng oi (Tiểu Thử) 11	Nắng gắt (Đại Thử) 27
Bảy (Thiếu) (Bính Thân)	Canh Thìn	27/7	Sang Thu (Lập Thu) 12	Mưa Ngâu (Xử Thử) 28
Tám (Đùi) (Đinh Dậu)	Kỷ Dậu	25/8	Nắng Nhật (Bạch Lộ) 14	Giữa Thu (Thu Phân) 30
Tám nhuận (Th)	Kỷ Mão	24/9	Mát mẻ (Hàn Lộ) 15	
Chín (Thiếu) (Mậu Tuất)	Mậu Thân	23/10	Sương sa (Sương giáng) Mồng 1	Sang Đông (Lập Đông) 16
Mười (Đùi) (Kỷ Hợi)	Đinh Sửu	21/11	Hạnh Héo (Tiểu Tuyết) Mồng 2	Khô úa (Đại Tuyết) 17
Một (Thiếu) (Canh Tý)	Đinh Mùi	21/12	Giữa Đông (Đông Chí) Mồng 2	Chớm rét (Tiểu Hàn) 16
Chạp (Đùi) (Tân Sửu)	Bính Tý	19/1/1977	Giá Rét (Đại Hàn) Mồng 2	Đầu Xuân (Lập Xuân) 17

KINH DỊCH VÀ HỆ NHỊ PHÂN

NĂM ĐINH TỊ (1977)

Tháng Âm lịch	Can chi ngày đầu tháng	Ngày dương	TIẾT KHÍ	
			Đầu tháng	Cuối tháng
Giêng (Đù) (Nhâm Dần)	Bính Ngọ	18/2/1977	Âm ướt (Vũ Thủy) Mông 2	Sâu nở (Kính Trập) 17
Hai (Thiếu) (Quý Mão)	Bính Tý	20/3	Giữa Xuân (Xuân Phân) Mông 2	Trong Sáng 17
Ba (Đù) (Giáp Thìn)	Ất Tị	18/4	Mưa rào (Cốc Vũ) Mông 3	Vào hè (Lập Hạ) 18
Tư (Đù) (Ất Tị)	Ất Hợi	18/5	Kết Hạt (Tiểu Mãn) Mông 4	Tua Rua (Mang Chủng) 20
Năm (Thiếu) (Bính Ngọ)	Ất Tị	17/6	Giữa Hè (Hạ Chí) Mông 5	Nắng oi (Tiểu Thử) 21
Sáu (Đù) (Đinh Mùi)	Giáp Tuất	16/7	Nắng gắt (Đại Thử) Mông 8	Sang Thu (Lập Thu) 23
Bảy (Thiếu) (Mậu Thân)	Giáp Thìn	15/8	Mưa Ngâu (Xử Thử) Mông 9	Nắng nhạt (Bạch Lộ) 25
Tám (Đù) (Kỷ Dậu)	Quý Dậu	13/9	Giữa Thu (Thu Phân) 11	Mát mẻ (Hán Lộ) 26
Chín (Thiếu) (Canh Tuất)	Quý Mão	13/10	Sương giáng 11	Sang Đông (Lập Đông) 26
Mười (Đù) (Tân Hợi)	Nhâm Thân	11/11	Hạnh Heo (Tiểu Tuyết) 12	Khô úa (Đại Tuyết) 27
Một (Thiếu) (Nhâm Tý)	Nhâm Dần	11/12	Giữa Đông (Đông Chí) 12	Chớm rét (Tiểu Hàn) 27
Chạp (Thiếu) (Quý Sửu)	Tân Mùi	9/1/1978	Giá rét (Đại Hàn) 12	Đầu Xuân (Lập Xuân) 27

NĂM MẬU NGỌ (1978)

Thang Âm lịch	Can chi ngày đầu tháng	Ngày dương	TIẾT KHÍ	
			Đầu tháng	Cuối tháng
Giêng (Đu) (Giáp Dần)	Canh Tý	7/2/1978	Âm ướt (Vũ Thủy) 13	Sâu nờ (Kinh Trập) 28
Hai (Thiếu) (Ất Mão)	Canh Ngọ	Mồng 9/3	Giữa Xuân (Xuân Phân) 13	Trong Sang (Th. Minh) 28
Ba (Đủ) (Bính Thìn)	Kỷ Hợi	Mồng 7/4	Mưa Rao (Cốc Vũ) 14	Vào Hè (Lập Hạ) 30
Tư (Đủ) (Đinh Tỵ)	Kỷ Tỵ	Mồng 7/5	Kết Hạt (Tiêu Mãn) 15	
Năm (Thiếu) (Mậu Ngọ)	Kỷ Hợi	Mồng 6/6	Tua Rua (Mang Chủng) Mồng 1	Giữa Hè (Ha Chí) 17
Sáu (Đủ) (Kỷ Mùi)	Mậu Thìn	Mồng 5/7	Nắng oi (Tiểu Thử) Mồng 3	Nắng gắt (Đại Thử) 19
Bảy (Đủ) (Canh Thân)	Mậu Tuất	Mồng 4/8	Sang Thu (Lập Thu) Mồng 5	Mưa Ngâu (Xử Thử) 20
Tam (Thiếu) (Tân Dậu)	Mậu Thìn	Mồng 3/9	Nắng nhạt (Bạch Lộ) Mồng 6	Giữa Thu (Thu Phân) 21
Chín (Đủ) (Nhâm Tuất)	Đinh Dậu	Mồng 2/10	Mát mẻ (Hạn Lộ) Mồng 7	Sương sa 23
Mười (Thiếu) (Quý Hợi)	Đinh Mão	Mồng 1/11	Sang Đông (Lập Đông) Mồng 8	Hạnh Hèo (Tiểu Tuyết) 23
Một (Đủ) (Giáp Tý)	Bính Thân	30/11	Khô úa (Đại Tuyết) Mồng 8	Giữa Đông (Đông Chí) 23
Chạp (Thiếu) (Ất Sửu)	Bính Dần	30/12	Chôm rét (Tiểu Hàn) Mồng 8	Giá Rét (Đại Hàn) 23

KINH DỊCH VÀ HỆ NHỊ PHÂN

NĂM KỶ MÙI (1979)

Tháng Âm lịch	Can chi ngày đầu tháng	Ngày dương	TIẾT KHÍ	
			Đầu tháng	Cuối tháng
Giêng (Đ) B. Đan	Ât Mùi	28/1/1979	Đầu Xuân (Mồng 8)	Âm ướt (Vũ Thủy): 23
Hai (Thiếu) (Đinh Mão)	Ât Sửu	27/2	Sầu nờ (Kinh Trập) Mồng 8	Giữa Xuân (Xuân Phân) 23
Ba (Đu) (Mậu Thìn)	Giáp Ngọ	28/3	Trong Sáng (Th. Minh) Mồng 9	Mưa Rào (Cốc Vũ) 25
Tư (Đù) (Kỷ Tỵ)	Quy Hợi	26/4	Vào Hè (Lập Hạ) 11	Kết Hạt (Tiểu Mãn) 26
Năm (Thiếu) (Canh Ngọ)	Quý Tỵ	26/5	Tua Rua (Mang Chủng) 12	Giữa Hè (Ha Chí) 28
Sáu (Đu) (Tân Mùi)	Nhâm Tuất	24/6	Nắng oi (Tiểu Thử) 15	Nắng gắt (Đại Thử) 30
Sau nhuận (Đ)	Nhâm Thìn	24/7		Sang Thu (Lập Thu) 16
Bảy (Thiếu) (Nhâm Thân)	Nhâm Tuất	23/8	Mưa Ngâu (Xử Thử) Mồng 2	Nắng nhạt (Bạch Lộ) 17
Tám (Đù) (Quý Dậu)	Tân Mão	21/9	Giữa Thu (Thu Phân) Mồng 3	Mát mẻ (Hàn Lộ) 19
Chín (Đu) (Giáp Tuất)	Tân Dậu	21/10	Sương giáng Mồng 4	Sang Đông (Lập Đông) 19
Mười (Thiếu) (Ât Hợi)	Tân Mão	20/11	Hạnh Hèo (Tiểu Tuyết) Mồng 4	Khô úa (Đại Tuyết) 19
Một (Đù) (Bính Tý)	Canh Thân	19/12	Giữa Đông (Đông Chí) Mồng 4	Chớm rét (Tiểu Han) 19
Chạp (Thiếu) (Đinh Sửu)	Canh Dần	18/1/1980	Giã rét (Đại Hàn) Mồng 4	Đầu Xuân (Lập Xuân) 19

NĂM CANH THÂN (1980)

Tháng Âm lịch	Can chi ngày đầu tháng	Ngày dương	TIẾT KHÍ	
			Đầu tháng	Cuối tháng
Giêng (Đù) (Mậu Dần)	Kỷ Mùi	16/2/1980	Âm ướt (Vũ Thủy) Mông 4	Sầu nở (Kinh Trập) 19
Hai (Thiếu) (Kỵ Mão)	Kỷ Sửu	17/3	Giữa Xuân (Xuân Phân) Mông 4	Trong Sáng (Th. Minh) 19
Ba (Thiếu) (Canh Thìn)	Mậu Ngọ	15/4	Mưa Rào (Cốc Vũ) Mông 6	Vào Hè (Lập Hạ) 21
Tư (Đù) (Tân Tị)	Đinh Hợi	14/5	Kết Hạt (Tiểu Mãn) Mông 8	Tua Rùa (Mang Chủng) 23
Năm (Thiếu) (Nhâm Ngọ)	Đinh Tị	13/6	Giữa Hè (Ha Chí) Mông 9	Nắng oi (Tiểu Thử) 25
Sau (Đù) (Quý Mùi)	Bình Tuất	12/7	Nắng gắt (Đại Thử) 12	Sang Thu (Lập Thu) 27
Bảy (Thiếu) (Giáp Thân)	Bình Thìn	11/8	Mưa Ngâu (Xử Thử) 13	Nắng nhạt (Bạch Lộ) 28
Tám (Đù) (Ất Dậu)	Ất Dậu	Mông 9/9	Giữa Thu (Thu Phân) 15	Mát mẻ (Hàn Lộ) 30
Chín (Đù) (Bính Tuất)	Ất Mão	Mông 9/10	Sương sa 15	Sang Đông (Lập Đông) 30
Mười (Thiếu) (Đinh Hợi)	Ất Dậu	Mông 8/11	Hạnh Heo (Tiểu Tuyết) 15	Khô ua (Đại Tuyết) 30
Một (Đù) (Mậu Tý)	Giáp Dần	Mông 7/12	Giữa Đông (Đông Chí) 15	Chớm rét (Tiểu Hàn) 30
Chạp (Đù) (Kỵ Sửu)	Giáp Thân	M6/1/1981	Giã rét (Đại Hàn) 15	Đầu Xuân (Lập Xuân) 30

KINH DỊCH VÀ HỆ NHỊ PHÂN

NĂM TÂN DẬU (1981)

Tháng Âm lịch	Can chi ngày đầu tháng	Ngày dương	TIẾT KHÍ	
			Đầu tháng	Cuối tháng
Giêng (Thiếu) (Canh Dần)	Giáp Dần	5/2/1981	Âm ướt (Vũ Thủy) 15	
Hai (Đủ) (Tân Mão)	Quý Mùi	Mồng 6/3	Sầu nở (Kinh Trập) Mồng 1	Giữa Xuân (Xuân Phân) 16
Ba (Thiếu) (Nhâm Thìn)	Quý Sửu	Mồng 5/4	Trong sáng (Th. Minh) Mồng 1	Mưa Rào (Cốc Vũ) 16
Tư (Thiếu) (Quý Tị)	Nhâm Ngọ	Mồng 4/5	Vào Hè (Lập Hạ) Mồng 2	Kết Hạt (Tiểu Mãn) 18
Năm (Đủ) (Giáp Ngọ)	Tân Hợi	Mồng 5/6	Tua Rua (Mang Chủng) Mồng 5	Giữa Hè (Hạ Chí) 20
Sáu (Thiếu) (Ất Mùi)	Tân Tị	Mồng 2/7	Nắng oi (Tiểu Thử) Mồng 6	Nắng gắt (Đại Thử) 22
Bảy (Thiếu) (Bính Thân)	Canh Tuất	31/7	Sang Thu (Lập Thu) Mồng 8	Mưa Ngâu (Xử Thử) 24
Tám (Đủ) (Đinh Dậu)	Kỷ Mão	29/8	Nắng Nhạt (Bạch Lộ) 11	Giữa Thu (Thu Phân) 26
Chín (Đủ) (Mậu Tuất)	Kỷ Dậu	28/9	Mát mẻ (Hàn Lộ) 11	Sương sa (Sương giáng) 26
Mười (Thiếu) (Kỷ Hợi)	Kỷ Mão	28/10	Sang Đông (Lập Đông) 11	Hạnh Heo (Tiểu Tuyết) 26
Một (Đủ) (Canh Tý)	Mậu Thân	26/11	Khô ua (Đại Tuyết) 12	Giữa Đông (Đông Chí) 27
Chạp (Đủ) (Tân Sửu)	Mậu Dần	26/12	Chớm rét (Tiểu Hàn) 11	Giá Rét (Đại Hàn) 26

NĂM NHÂM TUẤT (1982)

Thang Âm lịch	Can chi ngày đầu tháng	Ngày dương	TIẾT KHÍ	
			Đầu tháng	Cuối tháng
Gêng (Đ) N. Dần	Mậu Thân	25/1/1982	Đầu Xuân (Mồng 8)	Âm ướt (Vũ Thủy): 23
Hai (Thiếu) (Quy Mão)	Mậu Dần	24/2	Sầu nở (Kinh Tráp) Mồng 8	Giữa Xuân (Xuân Phân) 23
Ba (Đu) (Giáp Thìn)	Đinh Mui	25/3	Trong Sang (Th. Minh) Mồng 9	Mưa Rao (Cốc Vũ) 25
Tư (Thiếu) (Ất Tỵ)	Đinh Sửu	24/4	Vào Hè (Lập Hạ) Mồng 10	Kết Hạt (Tiểu Mãn) 26
Tư nhuận (Th)	Bính Ngọ	23/5	Tua Rùa (M. Chung) 15	
Năm (Đu) (Bính Ngọ)	Ất Hợi	21/6	Giữa Hè (Ha Chi) 11	Nắng oi (Tiểu Thử) 27
Sau (Thiếu) (Đinh Mui)	Ất Tỵ	21/7	Nắng gắt (Đại Thử) Mồng 1	Sang Thu (Lập Thu) 16
Bảy (Thiếu) (Mậu Thân)	Giáp Tuất	19/8	Mưa Ngâu (Xử Thử) Mồng 2	Nắng nhạt (Bạch Lộ) 17
Tám (Đu) (Kỷ Dậu)	Quy Mão	17/9	Giữa Thu (Thu Phân) Mồng 4	Mát mẻ (Hân Lộ) 19
Chín (Thiếu) (Canh Tuất)	Quý Dậu	17/10	Sương giáng Mồng 5	Sang Đông (Lập Đông) 20
Mười (Đu) (Tân Hợi)	Nhâm Dần	15/11	Hạnh Hèo (Tiểu Tuyết) Mồng 5	Khô úa (Đại Tuyết) 20
Một (Đu) (Nhâm Tý)	Nhâm Thân	15/12	Giữa Đông (Đông Chí) Mồng 5	Chớm rét (Tiểu Hàn) 20
Chạp (Đu) (Quý Sửu)	Nhâm Dần	14/1/1983	Giã rét (Đại Hàn) Mồng 5	Đầu Xuân (Xuân Phân) 20

KINH DỊCH VÀ HỆ NHỊ PHÂN

NĂM QUÝ HỢI (1983)

Tháng Âm lịch	Can chi ngày đầu tháng	Ngày dương	TIẾT KHÍ	
			Đầu tháng	Cuối tháng
Giêng (Đùi) (Giáp Dần)	Nhâm Thìn	13/2/1983	Âm ướt (Vũ Thủy) Mồng 7	Sâu nở (Kinh Trập) 22
Hai (Thiếu) (Ất Mão)	Nhâm Dần	15/3	Giữa Xuân (Xuân Phân) Mồng 7	Trong Sáng (Th. Minh) 22
Ba (Đùi) (Bính Thìn)	Tân Mùi	13/4	Mưa Rào (Cốc Vũ) Mồng 8	Vào Hè (Lập Hạ) 24
Tư (Thiếu) (Đinh Tỵ)	Tân Sửu	13/5	Kết Hạt (Tiểu Mãn) Mồng 9	Tua Rua (Mang Chủng) 25
Năm (Thiếu) (Mậu Ngọ)	Canh Ngọ	11/6	Giữa Hè (Hạ Chí) 12	Nắng oi (Tiểu Thử) 28
Sáu (Đùi) (Kỷ Mùi)	Kỷ Hợi	10/7	Nắng gắt (Đại Thử) 14	Sang Thu (Lập Thu) 30
Bảy (Thiếu) (Canh Thân)	Kỷ Tỵ	Mồng 9/8		Mưa Ngâu (Xử Thử) 16
Tám (Thiếu) (Tân Dậu)	Mậu Tuất	Mồng 7/9	Nắng nhạt (Bạch Lộ) Mồng 2	Giữa Thu (Thu Phân) 17
Chín (Đùi) (Nhâm Tuất)	Đinh Mão	Mồng 6/10	Mát mẻ (Hàn Lộ) Mồng 4	Sương sa 19
Mười (Thiếu) (Quý Hợi)	Đinh Dậu	Mồng 5/11	Sang Đông (Lập Đông) Mồng 4	Hạnh Heo (Tiểu Tuyết) 19
Một (Đùi) (Giáp Tý)	Bính Dần	Mồng 4/12	Khô úa (Đại Tuyết) Mồng 5	Giữa Đông (Đông Chí) 19
Chạp (Đùi) (Ất Sửu)	Bính Thân	M3/1/1984	Chớm rét (Tiểu Hân) Mồng 4	Giá Rét (Đại Hân) 19

NĂM GIÁP TÝ (1984)

Thang Âm lịch	Can chi ngày đầu tháng	Ngày dương	TIẾT KHÍ	
			Đầu thang	Cuối thang
Giêng (Đù) (Bính Dần)	Bính Dần	2/2/1984	Đầu Xuân (Lập Xuân) Mông 3	Âm ướt (Vũ Thủy) 18
Hai (Thiếu) (Đinh Mão)	Bính Thân	Mông 3/3	Sáu nờ (Kinh Trập) Mông 3	Giữa Xuân (Xuân Phân) 18
Ba (Đù) (Mậu Thìn)	Át Sửu	Mông 1/4	Trong sang (Th. Minh) Mông 4	Mưa Rào (Cốc Vũ) 20
Tư (Đù) (Kỷ Tị)	Át Mùi	Mông 1/5	Vào Hè (Lập Hạ) Mông 5	Kết Hạt (Tiểu Mãn) 21
Năm (Thiếu) (Canh Ngọ)	Át Sửu	31/5	Tua Rua (Mang Chùng) Mông 6	Giữa Hè (Hạ Chí) 22
Sau (Thiếu) (Tân Mùi)	Giáp Ngọ	29/6	Nắng oi (Tiểu Thử) Mông 9	Nắng gắt (Đại Thử) 24
Bảy (Đù) (Nhâm Thân)	Nhâm Tý	28/7	Sang Thu (Lập Thu) 11	Mưa Ngâu (Xử Thử) 27
Tam (Thiếu) (Quý Dậu)	Quý Tị	27/8	Nắng Nhạt (Bạch Lộ) 12	Giữa Thu (Thu Phân) 28
Chín (Thiếu) (Giáp Tuất)	Nhâm Tuất	25/9	Mát mẻ (Hán Lộ) 14	Sương sa (Sương giáng) 29
Mười (Đù) (Át Hợi)	Tân Mão	24/10	Sang Đông (Lập Đông) 15	Hạnh Hèo (Tiểu Tuyết) 30
Mười nhuan (Th)	Tân Dậu	23/11	Khô ủa (Đại Tuyết) 15	
Một (Đù) (Bính Tý)	Canh Dần	22/12	Đông Chí: Mông 1 Chớm rét: 15	Giá rét (Đại Hàn) 30
Chạp (Đù) (Đinh Sửu)	Canh Thân	21/1/1985	Đầu Xuân (Lập Xuân) 15	Âm ướt (Vũ Thủy) 30

KINH DỊCH VÀ HỆ NHỊ PHẦN

NĂM ẤT SỬU (1985)

Tháng Âm lịch	Can chi ngày đầu tháng	Ngày dương	TIẾT KHÍ	
			Đầu tháng	Cuối tháng
Giêng (Thiếu) (Mậu Dần)	Canh Dần	20/2/1985	Sầu nở (Kinh Trập) 14	
Hai (Đủ) (Kỷ Mão)	Kỷ Mùi	21/3	Giữa Xuân (Xuân Phân) Mông 1	Trong Sáng (Th. Minh) 16
Ba (Đủ) (Canh Thìn)	Kỷ Sửu	20/4	Mưa Rào (Cốc Vũ) Mông 1	Vào Hè (Lập Hạ) 16
Tư (Thiếu) (Tân Tị)	Kỷ Mùi	20/5	Kết Hạt (Tiểu Mãn) Mông 2	Tua Rùa (Mang Chủng) 18
Năm (Đủ) (Nhâm Ngọ)	Mậu Tý	18/6	Giữa Hè (Hạ Chí) Mông 4	Nắng oi (Tiểu Thử) 20
Sáu (Thiếu) (Quý Mùi)	Mậu Ngọ	18/7	Nắng gắt (Đại Thử) Mông 6	Sang Thu (Lập Thu) 21
Bảy (Đủ) (Giáp Thân)	Đinh Hợi	16/8	Mưa Ngâu (Xử Thử) Mông 8	Nắng nhat (Bạch Lộ) 24
Tám (Thiếu) (Ất Dậu)	Đinh Tị	15/9	Giữa Thu (Thu Phân) Mông 9	Mát mẻ (Hàn Lộ) 24
Chín (Thiếu) (Bính Tuất)	Bính Tuất	14/10	Sương sa Mông 10	Sang Đông (Lập Đông) 25
Mười (Đủ) (Đinh Hợi)	Ất Mão	12/11	Hạnh Hec (Tiểu Tuyết) 11	Khô ủa (Đại Tuyết) 26
Một (Thiếu) (Mậu Tý)	Ất Dậu	12/12	Giữa Đông (Đông Chí) 11	Chớm rét (Tiểu Hàn) 25
Chạp (Đủ) (Kỷ Sửu)	Giáp Dần	10/1/1986	Giá Rét (Đại Hàn) 11	Đầu Xuân (lập Xuân) 26

NĂM BÍNH DẦN (1986)

Thang Âm lịch	Can chi ngày đầu tháng	Ngày dương	TIẾT KHÍ	
			Đầu tháng	Cuối tháng
Giêng (Thiếu) (Canh Dần)	Giáp Thân	9/2/1986	Âm ướt (Vũ Thủy) 11	Sâu nở (Kinh Trập) 26
Hai (Đủ) (Tân Mão)	Quý Sửu	Mồng 10/3	Giữa Xuân (Xuân Phân) 12	Trong sáng 27
Ba (Đủ) (Nhâm Thìn)	Quý Mùi	Mồng 9/4	Mưa Rào (Cốc Vũ) 12	Vào Hè (Lập Hạ) 28
Tư (Thiếu) (Quý Tị)	Quý Sửu	Mồng 9/5	Kết Hạt (Tiểu Mãn) 13	Tua Rua (Mang Chủng) 29
Năm (Đủ) (Giáp Ngọ)	Nhâm Ngọ	Mồng 7/6		Giữa Hè (Hạ Chí) 16
Sáu (Đủ) (Ất Mùi)	Nhâm Ty	Mồng 7/7	Nắng oi (Tiểu Thử) Mồng 1	Nắng gắt (Đại Thử) 17
Bảy (Thiếu) (Bính Thân)	Nhâm Ngọ	Mồng 6/8	Sang Thu (Lập Thu) Mồng 3	Mưa Ngâu (Xử Thử) 18
Tám (Đủ) (Đinh Dậu)	Tân Hợi	Mồng 4/9	Nắng Nhật (Bạch Lộ) Mồng 5	Giữa Thu (Thu Phân) 20
Chín (Thiếu) (Mậu Tuất)	Tân Tị	Mồng 4/10	Mát mẻ (Hàn Lộ) Mồng 5	Sương sa (Sương giáng) 21
Mười (Đủ) (Kỷ Hợi)	Canh Tuất	Mồng 2/11	Sang Đông (Lập Đông) Mồng 7	Hạnh Hèo (Tiểu Tuyết) 21
Một (Thiếu) (Canh Tý)	Canh Thìn	Mồng 2/12	Khô úa (Đại Tuyết) Mồng 6	Giữa Đông (Đông Chí) 21
Chạp (Thiếu) (Tân Sửu)	Kỷ Dậu	31/12	Chớm rét (Tiểu Hàn) Mồng 7	Giá Rét (Đại Hàn) 21

KINH DỊCH VÀ HỆ NHỊ PHÂN

NĂM ĐINH MÃO (1987)

Thang Âm lịch	Can chi ngày đầu tháng	Ngày dương	TIẾT KHÍ	
			Đầu tháng	Cuối tháng
Giêng (Đ) N. Dần	Mậu Dần	29/1/1987	Đầu Xuân (Mồng 7)	Âm ướt (Vũ Thủy): 22
Hai (Thiếu) (Quý Mão)	Mậu Thân	28/2	Sầu nở (Kính Trập) (Mồng 7)	Giữa Xuân (Xuân Phân) 22
Ba (Đủ) (Giáp Thìn)	Đinh Sửu	29/3	Trong Sang (Th. Minh) (Mồng 8)	Mưa Rao (Cốc Vũ) 23
Tư (Thiếu) (Ât Tị)	Đinh Mùi	28/4	Vào Hè (Lập Hạ) (Mồng 9)	Kết Hạt (Tiểu Mãn) 24
Năm (Đủ) (Bính Ngọ)	Bính Tý	27/5	Tua Rùa (M. Chung) 11	Giữa Hè (Ha Chi) 27
Sáu (Đủ) (Đinh Mùi)	Bính Ngọ	26/6	Nắng oi (Tiểu Thử) 12	Nắng gắt (Đại Thử) 28
Sáu nhuận (Th)	Bính Tý	26/7	Sang Thu: 14	
Bảy (Đủ) (Mậu Thân)	Ât Tị	24/8	Mưa Ngâu (Xử Thử) (Mồng 1)	Nắng nhạt (Bạch Lộ) 16
Tám (Đủ) (Kỷ Dậu)	Ât Hợi	23/9	Giữa Thu (Thu Phân) (Mồng 1)	Mát mẻ (Hàn Lộ) 17
Chín (Thiếu) (Canh Tuất)	Ât Tị	23/10	Sương giáng (Mồng 2)	Sang Đông (Lập Đông) 17
Mười (Đủ) (Tân Hợi)	Giáp Tuất	21/11	Hạnh Heo (Tiểu Tuyết) (Mồng 3)	Khô úa (Đại Tuyết) 17
Một (Thiếu) (Nhâm Tý)	Giáp Thìn	21/12	Giữa Đông (Đông Chí) (Mồng 2)	Chớm rét (Tiểu Hàn) 17
Chạp (Thiếu) (Quý Sửu)	Quý Dậu	19/1/1988	Giá rét (Đại Hàn) (Mồng 3)	Đầu Xuân (Lập Xuân) 17

NĂM MẬU THÌN (1988)

Thang Âm lịch	Can chi ngày đầu tháng	Ngày dương	TIẾT KHÍ	
			Đầu tháng	Cuối tháng
Giêng (Đùi) (Giáp Dần)	Nhâm Dần	17/2/1988	Âm ướt (Vũ Thủy) Mông 3	Sầu nỏ (Kinh Trập) 18
Hai (Thiếu) (Ất Mão)	Nhâm Thân	18/3	Giữa Xuân (Xuân Phân) Mông 3	Trong Sáng (Th. Minh) 18
Ba (Đùi) (Bính Thìn)	Tân Sửu	16/4	Mưa Rào (Cốc Vũ) Mông 5	Vào Hè (Lập Hạ) 20
Tư (Thiếu) (Đinh Tỵ)	Tân Mùi	16/5	Kết Hạt (Tiểu Mãn) Mông 6	Tua Rua (Mang Chủng) 21
Năm (Đùi) (Mậu Ngọ)	Canh Tý	14/6	Giữa Hè (Hạ Chí) Mông 8	Nắng oi (Tiểu Thử) 24
Sáu (Thiếu) (Kỷ Mùi)	Canh Ngọ	14/7	Nắng gắt (Đại Thử) Mông 9	Sang Thu (Lập Thu) 25
Bảy (Đùi) (Canh Thân)	Kỷ Hợi	12/8	Mưa Ngâu (Xử Thử) 12	Nắng nhạt (Bạch Lộ) 27
Tám (Đùi) (Tân Dậu)	Kỷ Tỵ	11/9	Giữa Thu (Thu Phân) 13	Mát mẻ (Hàn Lộ) 28
Chín (Thiếu) (Nhâm Tuất)	Kỷ Hợi	11/10	Sương sa 13	Sang Đông (Lập Đông) 28
Mười (Đùi) (Quý Hợi)	Mậu Thìn	Mông 9/11	Hạnh Héo (Tiểu Tuyết) 14	Khô úa (Đại Tuyết) 29
Một (Đùi) (Giáp Tý)	Mậu Tuất	Mông 9/12	Giữa Đông (Đông Chí) 13	Chớm rét (Tiểu Hàn) 28
Chạp (Thiếu) (Ất Sửu)	Mậu Thìn	8/1/1989	Giá rét (Đại Hàn) 13	Đầu Xuân (lập Xuân) 28

KINH DỊCH VÀ HỆ NHỊ PHÂN

NĂM KỶ TỊ (1989)

Tháng Âm lịch	Can chi ngày đầu tháng	Ngày dương	TIẾT KHÍ	
			Đầu tháng	Cuối tháng
Giêng (Đù) (Bính Dần)	Đinh Dậu	M6/2/1989	Âm ướt (Vũ Thủy) 14	Sầu nờ (Kinh Trập) 28
Hai (Thiếu) (Đinh Mão)	Đinh Mão	Mông 8/3	Giữa Xuân (Xuân Phán) 13	Trong sáng (Th. Minh) 29
Ba (Thiếu) (Mậu Thìn)	Bính Thân	Mông 6/4	Mưa Rào (Cốc Vũ) 15	
Tư (Đù) (Kỷ Tị)	Ât Sửu	Mông 5/5	Vào Hè (Lập Hạ) Mông 1	Kết Hạt (Tiểu Mãn) 17
Năm (Thiếu) (Canh Ngọ)	Ât Mùi	Mông 4/6	Tua Rua (Mang Chung) Mông 3	Giữa Hè (Hạ Chí) 18
Sáu (Đù) (Tân Mùi)	Giáp Tý	Mông 3/7	Nắng oi (Tiểu Thử) Mông 5	Nắng gắt (Đại Thử) 21
Bảy (Thiếu) (Nhâm Thân)	Giáp Ngọ	Mông 2/8	Sang Thu (Lập Thu) Mông 6	Mưa Ngâu (Xử Thử) 22
Tám (Đù) (Quý Dậu)	Quý Hợi	31/8	Nắng Nhạt (Bạch Lộ) Mông 8	Giữa Thu (Thu Phán) 24
Chín (Thiếu) (Giáp Tuất)	Quý Tị	30/9	Mát mẻ (Hàn Lộ) Mông 9	Sương sa (Sương giáng) 24
Mười (Đù) (Ât Hợi)	Nhâm Tuất	29/10	Sang Đông (Lập Đông) Mông 10	Hạnh Hèo (Tiểu Tuyết) 25
Một (Đù) (Bính Tý)	Nhâm Thìn	28/11	Khô úa (Đại Tuyết) 10	Giữa Đông (Đông Chí) 25
Chạp (Đù) (Đinh Sửu)	Nhâm Tuất	28/12	Chớm rét (Tiểu Hàn) Mông 9	Giã Rét (Đại Hàn) 24

NĂM CANH NGỌ (1990)

Tháng Âm lịch	Can chi ngày đầu tháng	Ngày dương	TIẾT KHÍ	
			Đầu tháng	Cuối tháng
Giêng (Th. M. Dần)	Nhâm Thìn	27/1/1990	Đầu Xuân (Mồng 9)	Âm ướt (Vũ Thủy): 24
Hai (Đù) (Kỷ Mão)	Tân Dậu	25/2	Sầu nở (Kính Trập) Mồng 10	Giữa Xuân (Xuân Phán) 25
Ba (Thiếu) (Canh Thìn)	Tân Mão	27/3	Trong Sang (Th. Minh) Mồng 10	Mưa Rào (Cốc Vũ) 25
Tư (Thiếu) (Tân Tị)	Canh Thân	25/4	Vào Hè (Lập Hạ) 12	Kết Hạt (Tiểu Mãn) 27
Năm (Đù) (Nhâm Ngọ)	Kỷ Sửu	24/5	Tua Rùa (M. Chung) 14	Giữa Hè (Hạ Chí) 29
Năm nhuận (Th.)	Kỷ Mùi	23/6	Nắng oi: 15	
Sáu (Thiếu) (Quý Mùi)	Mậu Tý	22/7	Nắng gắt (Đại Thử) Mồng 2	Sang Thu (Lập Thu) 18
Bảy (Đù) (Giáp Thân)	Đinh Tị	20/8	Mưa Ngâu (Xử Thử) Mồng 4	Nắng nhạt (Bạch Lộ) 20
Tám (Thiếu) (Ât Dậu)	Đinh Hợi	19/9	Giữa Thu (Thu Phán) Mồng 5	Mát mẻ (Hàn Lộ) 20
Chín (Đù) (Bính Tuất)	Bính Thìn	18/10	Sương giăng Mồng 7	Sang Đông (Lập Đông) 22
Mười (Đù) (Đinh Hợi)	Bính Tuất	17/11	Hạnh Heo (Tiểu Tuyết) Mồng 6	Khô ua (Đại Tuyết) 21
Một (Đù) (Mậu Tý)	Bính Thìn	17/12	Giữa Đông (Đông Chí) Mồng 6	Chớm rét (Tiểu Hàn) 21
Chạp (Đù) (Kỷ Sửu)	Bính Tuất	16/1/1991	Giá rét (Đại Hàn) Mồng 5	Đầu Xuân (Lập Xuân) 20

KINH DỊCH VÀ HỆ NHỊ PHÂN

NĂM TÂN MÙI (1991)

Thang Âm lịch	Can chi ngày đầu tháng	Ngày dương	TIẾT KHÍ	
			Đầu tháng	Cuối tháng
Giêng (Th. Dần)	Bính Thìn	15/2/1991	Âm nồm (Vũ Thủy): 5	Sâu nỏ (K. Tráp): 20
Hai (Đù) (Tân Mão)	Ất Dậu	16/3	Giữa Xuân (Xuân phân) Mông 6	Trong Sáng (Th. Minh) 21
Ba (Thiếu) (Nhâm Thìn)	Ất Mão	15/4	Mưa Rào (Cốc Vũ) Mông 6	Vào Hè (Lập Hạ) 22
Tư (Thiếu) (Quý Tị)	Giáp Thìn	14/5	Kết Hạt (Tiểu Mãn) Mông 8	Tua Rua (Mang Chủng) 24
Năm (Đù) (Giáp Ngọ)	Quý Sửu	12/6	Giữa Hè (Hạ Chí) 11	Nắng oi (Tiểu Thử) 26
Sáu (Thiếu) (Ất Mùi)	Quý Mùi	12/7	Nắng gắt (Đại Thử) 12	Sang Thu (Lập Thu) 28
Bảy (Thiếu) (Bính Thân)	Nhâm Tý	Mông 10/8	Mưa Ngâu (Xử Thử) 14	
Tam (Đù) (Đinh Dậu)	Tân Tị	Mông 8/9	Nắng nhạt (Bạch Lộ) Mông 1	Giữa Thu (Thu Phân) 16
Chín (Thiếu) (Mậu Tuất)	Tân Hợi	Mông 8/10	Mát mẻ (Hàn Lộ) Mông 2	Sương sa 17
Mười (Đù) (Kỷ Hợi)	Canh Thìn	Mông 6/11	Sang Đông (Lập Đông) Mông 3	Hạnh Hè (Tiểu Tuyết) 18
Một (Đù) (Canh Tý)	Canh Tuất	Mông 6/12	Khô ua (Đại Tuyết) Mông 2	Giữa Đông (Đông Chí) 17
Chạp (Đù) (Tân Sửu)	Canh Thìn	M5/1/1992	Chớm rét (Tiểu Hàn) Mông 2	Giã rét (Đại Hàn) 17

NĂM NHÂM THÂN (1992)

Thang Âm lịch	Can chi ngày đầu tháng	Ngày dương	TIẾT KHÍ	
			Đầu tháng	Cuối tháng
Giêng (Thiếu) (Nhâm Dần)	Canh Tuất	M4/2/1992	Đầu Xuân (Lập Xuân) Mông 1	Âm ướt (Vũ Thủy) 16
Hai (Đủ) (Quý Mão)	Kỵ Mão	Mông 4/3	Sầu nơ (Kinh Trập) Mông 2	Giữa Xuân (Xuân Phân) 17
Ba (Đủ) (Giáp Thìn)	Kỵ Dậu	Mông 3/4	Trong sáng (Th. Minh) Mông 2	Mưa rào (Cốc Vũ) 18
Tư (Thiếu) (Át Tị)	Kỵ Mão	Mông 3/5	Vào Hè (Lập Hạ) Mông 3	Kết Hạt (Tiểu Mãn) 19
Năm (Thiếu) (Bính Ngọ)	Mậu Thân	Mông 1/6	Tua Rùa (Mang Chùng) Mông 5	Giữa Hè (Hạ Chí) 21
Sáu (Đủ) (Đinh Mùi)	Đinh Sửu	30/6	Nắng oi (Tiểu Thử) Mông 8	Nắng gắt (Đại Thử) 23
Bảy (Thiếu) (Mậu Thân)	Đinh Mùi	30/7	Sang Thu (Lập Thu) Mông 9	Mưa Ngâu (Xử Thử) 25
Tám (Thiếu) (Kỵ Dậu)	Bính Tý	28/8	Nắng Nhat (Bạch Lộ) 11	Giữa Thu (Thu Phân) 27
Chín (Đủ) (Canh Tuất)	Át Tị	26/9	Mát mẻ (Hạn Lộ) 13	Sương sa (Sương giang) 28
Mười (Thiếu) (Tân Hợi)	Át Hợi	26/10	Sang Đông (Lập Đông) 13	Hạnh Heo (Tiểu Tuyết) 28
Một (Đủ) (Nhâm Tý)	Giáp Thìn	24/11	Khô úa (Đại Tuyết) 14	Giữa Đông (Đông Chí) 28
Chạp (Đủ) (Quý Sửu)	Giáp Tuất	24/12	Chớm rét (Tiểu Hân) 13	Giã rét (Đại Hân) 28

KINH DỊCH VÀ HỆ NHỊ PHÂN

NĂM QUÝ DẬU (1993)

Thang Âm lịch	Can chi ngày đầu tháng	Ngày dương	TIẾT KHÍ	
			Đầu tháng	Cuối tháng
Giêng (Thiếu)G	Giáp Thìn	23/1/1993	Đầu Xuân:13	Âm trở (Vũ Thủy):27
Hai (Đủ) (Ất Mão)	Quý Dậu	21/2	Sâu nở (Kinh Trập) 13	Giữa Xuân (Xuân Phân) 28
Ba (Đủ) (Bính Thìn)	Quý Mão	23/3	Thanh Minh 14	Mưa rào (Cốc Vũ) 29
Ba nhuận (Th)	Quý Dậu	22/4	Vào hè (Lập Hạ):14	
Tư (Đủ) (Đinh Tị)	Nhâm Dần	21/5	Kết hạt (Tiểu Mãn) Mồng 1	Tua Rùa (Mang Chùng) 17
Năm (Thiếu) (Mậu Ngọ)	Nhâm Thìn	20/6	Giữa hè (Hạ Chí) Mồng 2	Nắng oi (Tiểu Thử) 18
Sáu (Đủ) (Kỷ Mùi)	Tân Sửu	19/7	Nắng gắt (Đại Thử) Mồng 5	Sang Thu (Lập Thu) 20
Bảy (Thiếu) (Canh Thân)	Tân Mùi	18/8	Mưa Ngâu (Xử Thử) Mồng 6	Nắng Nhật (Bạch Lộ) 21
Tám (Thiếu) (Tân Dậu)	Canh Tý	16/9	Giữa Thu (Thu Phân) Mồng 8	Mát mẻ (Hàn Lộ) 23
Chín (Đủ) (Nhâm Tuất)	Kỷ Tị	15/10	Sương Sa (Sương giáng) Mồng 9	Sang Đông (Lập Đông) 24
Mười (Thiếu) (Quý Hợi)	Kỷ Hợi	14/11	Hạnh Héo (Tiểu Tuyết) Mồng 9	Khô úa (Đại Tuyết) 24
Một (Đủ) (Giáp Tý)	Mậu Thìn	13/12	Giữa Đông (Đông Chí) Mồng 10	Chớm rét (Tiểu Hàn) 24
Chạp (Thiếu) (Ất Sửu)	Mậu Tuất	12/1/1994	Gia Rét (Đại Hàn) Mồng 9	Đầu Xuân (Lập Xuân) 24

NĂM GIÁP TUẤT (1994)

Thang Âm lịch	Can chi ngày đầu tháng	Ngày dương	TIẾT KHÍ	
			Đầu tháng	Cuối tháng
Giêng (Đù) (Bính Dần)	Đinh Mão	10/2/1994	Âm ướt (Vũ Thủy) Mông 10	Sâu nở (Kinh Trập) 25
Hai (Đù) (Đinh Mão)	Đinh Dậu	12/3	Giữa Xuân (Xuân Phan) Mông 10	Trong Sang (Th. Minh) 25
Ba (Đù) (Mậu Thìn)	Đinh Mão	11/4	Mưa Rào (Cốc Vũ) Mông 10	Vào Hè (Lập Hạ) 26
Tư (Thiếu) (Kỷ Tỵ)	Đinh Dậu	11/5	Kết Hạt (Tiểu Mãn) Mông 11	Tua Rua (Mang Chủng) 27
Năm (Đù) (Canh Ngọ)	Bính Dần	Mông 9/6	Giữa Hè (Hạ Chí) 13	Nắng oi (Tiểu Thử) 29
Sáu (Thiếu) (Tân Mùi)	Bính Thân	Mông 9/7	Nắng gắt (Đại Thử) 15	
Bảy (Đù) (Nhâm Thân)	Ất Sửu	Mông 7/8	Sang Thu (Lập Thu) Mông 2	Mưa Ngâu (Xử Thử) 17
Tám (Thiếu) (Quý Dậu)	Ất Mùi	Mông 6/9	Nắng nhạt (Bạch Lộ) Mông 3	Giữa Thu (Thu Phân) 18
Chín (Thiếu) (Giáp Tuất)	Giáp Tý	Mông 5/10	Mát mẻ (Hán Lộ) Mông 4	Sương sa 19
Mười (Đù) (Ất Hợi)	Quý Tỵ	Mông 3/11	Sang Đông (Lập Đông) Mông 5	Hạnh Heo (Tiểu Tuyết) 20
Một (Thiếu) (Bính Tý)	Quý Hợi	Mông 3/12	Khô úa (Đại Tuyết) Mông 5	Giữa Đông (Đông Chí) 20
Chạp (Đù) (Đinh Sửu)	Nhâm Thìn	M1/1/1995	Chớm rét (Tiểu Han) Mông 6	Giá rét (Đại Han) 20

KINH DỊCH VÀ HỆ NHỊ PHÂN

NĂM ẤT HỢI (1995)

Tháng Âm lịch	Can chi ngày đầu tháng	Ngày dương	TIẾT KHÌ	
			Đầu tháng	Cuối tháng
Giêng (Th. M. Dần)	Nhâm Tuất	31/1/1995	Đầu Xuân (Mồng 5)	Âm ướt (Vũ Thủy) 20
Hai (Đù) (Kỷ Mão)	Tân Mão	Mồng 1/3	Sầu no (Kinh Trập) Mồng 6	Giữa Xuân (Xuân Phân) 21
Ba (Đù) (Canh Thìn)	Tân Dậu	31/3	Trong sáng (Th. Minh) Mồng 6	Mưa rào (Cốc Vũ) 21
Tư (Thiếu) (Tân Tị)	Tân Mão	30/4	Vào hè (Lập Hạ) Mồng 7	Kết hạt (Tiểu Mãn) 22
Năm (Đù) (Nhâm Ngọ)	Canh Thân	29/5	Tua Rùa (Mang Chủng) Mồng 9	Giữa hè (Hạ Chí) 25
Sáu (Thiếu) (Quý Mùi)	Canh Dần	28/6	Nắng oi (Tiểu Thử) 10	Nắng gắt (Đại Thử) 26
Bảy (Đù) (Giáp Thân)	Kỷ Mùi	27/7	Sang Thu (Lập Thu) 13	Mưa Ngâu (Xử Thử) 28
Tám (Đù) (Ất Dậu)	Kỷ Sửu	26/8	Nắng nhạt (Bạch Lộ) 14	Giữa Thu (Thu Phân) 29
Tám nhuận (Th)	Kỷ Mùi	25/9	Mát mẻ (Hàn Lộ) 15	
Chín (Thiếu) (Bính Tuất)	Mậu Tý	24/10	Sương sa (Sương giáng) Mồng 1	Sang Đông (Lập Đông) 14
Mười (Đù) (Đinh Hợi)	Đinh Tị	22/11	Hạnh Héo (Tiểu Tuyết) Mồng 2	Khô ứa (Đại Tuyết) 16
Một (Thiếu) (Mậu Tý)	Đinh Hợi	22/12	Giữa Đông (Đông Chí) Mồng 1	Chớm rét (Tiểu Hàn) 16
Chạp (Đù) (Kỷ Sửu)	Bính Thìn	20/1/1996	Giã rét (Đại Hàn) Mồng 2	Đầu Xuân (Lập Xuân) 16

NĂM BÌNH TỶ (1996)

Thang Âm lịch	Can chi ngày đầu tháng	Ngày dương	TIẾT KHÍ	
			Đầu tháng	Cuối tháng
Giêng (Thiếu) (Canh Dần)	Bính Tuất	19/2/1996	Âm ướt (Vũ Thủy) Mông 1	Sầu nờ (Kinh Trập) 16
Hai (Đủ) (Tân Mão)	Ât Mão	19/3	Giữa Xuân (Xuân Phân) Mông 2	Trong Sáng (Thanh minh) 17
Ba (Thiếu) (Nhâm Thìn)	Ât Dậu	18/4	Mưa rào (Cốc Vũ) Mông 3	Vào Hè (Lập Hạ) 18
Tư (Đủ) (Quý Tị)	Giáp Dần	17/5	Kết Hat (Tiểu Mãn) Mông 5	Tua Rùa (Mang Chủng) 20
Năm (Đủ) (Giáp Ngọ)	Giáp Thân	16/6	Giữa Hè (Ha Chí) Mông 6	Nắng oi (Tiểu Thử) 22
Sáu (Thiếu) (Ất Mùi)	Giáp Dần	16/7	Nắng gắt (Đại Thử) Mông 7	Sang Thu (Lập Thu) 23
Bảy (Đủ) (Bính Thân)	Quý Mùi	14/8	Mưa Ngâu (Xử Thử) Mông 10	Nắng nhạt (Bạch Lộ) 25
Tám (Thiếu) (Đinh Dậu)	Quý Sửu	13/9	Giữa Thu (Thu Phân) 11	Mát mẻ (Hàn Lộ) 26
Chín (Đủ) (Mậu Tuất)	Nhâm Ngọ	12/10	Sương giáng 12	Sang Đông (Lập Đông) 27
Mười (Đủ) (Kỷ Hợi)	Nhâm Tý	11/11	Hạnh Hèo (Tiểu Tuyết) 12	Khô úa (Đại Tuyết) 27
Một (Thiếu) (Canh Tý)	Nhâm Ngọ	11/12	Giữa Đông (Đông Chí) 11	Chớm rét (Tiểu Hàn) 26
Chạp (Thiếu) (Tân Sửu)	Tân Hợi	9/1/1997	Gia rét (Đại Hàn) 12	Đầu Xuân (Lập Xuân) 27

KINH DỊCH VÀ HỆ NHỊ PHẦN

NĂM ĐINH SỬU (1997)

Thang Âm lịch	Can chi ngày đầu tháng	Ngày dương	TIẾT KHÍ	
			Đầu tháng	Cuối tháng
Giêng (Đùi) (Nhâm Dần)	Canh Thìn	7/2/1997	Âm ướt (Vũ Thủy) 12	Sâu nở (Kinh Trập) 27
Hai (Thiếu) (Quý Mão)	Canh Tuất	Mông 9/3	Giữa Xuân (Xuân Phân) 12	Trong Sáng (Th. Minh) 28
Ba (Đùi) (Giáp Thìn)	Kỷ Mão	Mông 7/4	Mưa Rao (Cốc Vũ) 14	Vào Hè (Lập Hạ) 29
Tư (Thiếu) (Ất Tỵ)	Kỷ Dậu	Mông 7/5	Kết Hạt (Tiêu Mãn) 15	
Năm (Đùi) (Bính Ngọ)	Mậu Dần	Mông 5/6	Tua Rùa (Mang Chủng) Mông 1	Giữa Hè (Ha Chí) 17
Sáu (Thiếu) (Đinh Mùi)	Mậu Thân	Mông 5/7	Năng oi (Tiểu Thử) Mông 3	Năng gát (Đại Thử) 19
Bảy (Đùi) (Mậu Thân)	Đinh Sửu	Mông 3/8	Sang Thu (Lập Thu) Mông 5	Mưa Ngâu (Xử Thử) 21
Tam (Đùi) (Kỷ Dậu)	Đinh Mùi	Mông 2/9	Năng nhạt (Bạch Lộ) Mông 6	Giữa Thu (Thu Phân) 22
Chín (Thiếu) (Canh Tuất)	Đinh Sửu	Mông 2/10	Mát mẻ (Hàn Lộ) Mông 7	Sương sa 22
Mười (Đùi) (Tân Hợi)	Bính Ngọ	31/10	Sang Đông (Lập Đông) Mông 8	Hạnh Hèo (Tiêu Tuyết) 23
Một (Đùi) (Nhâm Tý)	Bính Tý	30/11	Khô ua (Đại Tuyết) Mông 8	Giữa Đông (Đông Chí) 23
Chạp (Thiếu) (Quý Sửu)	Bính Ngọ	30/12	Chớm rét (Tiểu Hàn) Mông 7	Giã rét (Đại Han) 22

NĂM MẬU DẦN (1998)

Thang Âm lịch	Can chi ngay đầu tháng	Ngày dương	TIẾT KHÍ	
			Đầu tháng	Cuối tháng
Giêng (Đ.G. Dần)	Ất Hợi	28/1/1998	Đầu Xuân (Mông 8)	Ấm ướt (Vũ Thủy): 23
Hai (Thiếu) (Ất Mão)	Ất Tị	27/2	Sầu nở (Kính Tráp) (Mông 8)	Giữa Xuân (Xuân Phân) 23
Ba (Thiếu) (Bình Thìn)	Giáp Tuất	28/3	Trong Sáng (Th. Minh) (Mông 9)	Mưa rào (Cốc Vũ) 24
Tư (Đủ) (Đinh Tì)	Quy Mão	26/4	Vào Hè (Lập Hạ) 11	Kết Hạt (Tiểu Mãn) 26
Năm (Thiếu) (Mậu Ngọ)	Quy Dậu	26/5	Tua Rùa (M. Chùng) 12	Giữa Hè (Ha Chi) 27
Năm nhuận (Th)	Nhâm Dần	24/6	Nắng oi (Tiểu Thử) 14	
Sáu (Đủ) (Kỷ Mùi)	Tân Mùi	23/7	Nắng gắt (Đại Thử) (Mông 1)	Sang Thu (Lập Thu) 17
Bảy (Đủ) (Canh Thân)	Tân Sửu	22/8	Mưa Ngâu (Xử Thử) (Mông 2)	Nắng nhạt (Bạch Lộ) 18
Tám (Thiếu) (Tân Dậu)	Tân Mùi	21/9	Giữa Thu (Thu Phân) (Mông 3)	Mát mẻ (Hán Lộ) 18
Chín (Đủ) (Nhâm Tuất)	Canh Tý	20/10	Sương giáng (Mông 4)	Sang Đông (Lập Đông) 19
Mười (Đủ) (Quý Hợi)	Canh Ngọ	19/11	Hạnh Heo (Tiểu Tuyết) (Mông 4)	Khô úa (Đại Tuyết) 19
Một (Thiếu) (Giáp Tý)	Canh Tý	19/12	Giữa Đông (Đông Chí) (Mông 4)	Chớm rét (Tiểu Hàn) 19
Chạp (Đủ) (Ất Sửu)	Kỷ Tị	17/1/1999	Giã rét (Đại Hàn) (Mông 4)	Đầu Xuân (Lập Xuân) 19

KINH DỊCH VÀ HỆ NHỊ PHẦN

NĂM KỶ MÃO (1999)

Thang Âm lịch	Can chi ngày đầu tháng	Ngày dương	TIẾT KHÍ	
			Đầu tháng	Cuối tháng
Giêng (Đù) (Bính Dần)	Kỷ Hợi	16/2/1999	âm ướt (Vũ Thủy) Mồng 4	Sâu nở (Kinh Trập) 19
Hai (Thiếu) (Đinh Mão)	Kỷ Tị	18/3	Giữa Xuân (Xuân Phân) Mồng 4	Trong Sáng (Th. Minh) 19
Ba (Thiếu) (Mậu Thìn)	Mậu Tuất	16/4	Mưa Rào (Cốc Vũ) Mồng 5	Vào Hè (Lập Hạ) 21
Tư (Đù) (Kỷ Tị)	Đinh Mão	15/5	Kết Hạt (Tiểu Mãn) Mồng 7	Tua Rùa (Mang Chủng) 23
Năm (Thiếu) (Canh Ngọ)	Đinh Dậu	14/6	Giữa Hè (Ha Chi) Mồng 9	Năng 01 (Tiểu Thử) 24
Sáu (Thiếu) (Tân Mùi)	Bính Dần	13/7	Năng gắt (Đại Thử) 11	Sang Thu (Lập Thu) 27
Bảy (Đù) (Nhâm Thân)	Ất Mùi	11/8	Mưa Ngâu (Xử Thử) 13	Năng nhạt (Bạch Lộ) 29
Tám (Thiếu) (Quý Dậu)	Ất Sửu	10/9	Giữa Thu (Thu Phân) 14	
Chín (Đù) (Giáp Tuất)	Giáp Ngọ	9/10	Mát mẻ (Hàn Lộ) Mồng 1	Sương sa (S.Giang) 16
Mười (Đù) (Ất Hợi)	Giáp Tý	8/11	Sang Đông: Mồng 1 Hạnh Heo (T.Tuyết) 16	Khô úa (Đại Tuyết) 30
Một (Đù) (Bính Tý)	Giáp Ngọ	8/12	Giữa Đông (Đông Chí) 15	Chớm rét (Tiểu Hàn) 30
Chạp (Thiếu) (Đinh Sửu)	Giáp Tý	7/1/2000	Giã rét (Đại Hàn) 15	Đầu Xuân (Lập Xuân) 29

NĂM CANH THÌN (2000)

Thang Âm lịch	Can chi ngày đầu tháng	Ngày dương	TIẾT KHÍ	
			Đầu tháng	Cuối tháng
Giêng (Đù) (Mậu Dần)	Quý Tị	5/2/2000	Ấm ướt (Vũ Thủy) 15	Sâu nở (Kinh Trập) 30
Hai (Đù) (Kỷ Mão)	Quý Hợi	Mông 6/3	Giữa Xuân (Xuân Phân) 15	Trong sáng 30
Ba (Thiếu) (Canh Thìn)	Quý Tị	Mông 3/4		Mưa rào (Cốc Vũ) 16
Tư (Thiếu) (Tân Tị)	Nhâm Tuất	Mông 4/5	Vào Hè (Lập Hạ) Mông 2	Kết Hạt (Tiểu Mãn) 18
Năm (Đù) (Nhâm Ngọ)	Tân Mão	Mông 2/6	Tua Rua (Mang Chủng) Mông 4	Giữa Hè (Ha Chi) 20
Sáu (Thiếu) (Quý Mùi)	Tân Dậu	Mông 2/7	Nắng oi (Tiểu Thử) Mông 6	Nắng gắt (Đại Thử) 21
Bảy (Thiếu) (Giáp Thân)	Canh Dần	31/7	Sang Thu (Lập Thu) Mông 8	Mưa Ngâu (Xử Thử) 24
Tám (Đù) (Ất Dậu)	Kỷ Mùi	29/8	Nắng nhạt (Bạch Lộ) Mông 10	Giữa Thu (Thu Phân) 26
Chín (Thiếu) (Bính Tuất)	Kỷ Sửu	28/9	Mát mẻ (Hàn Lộ) 11	Sương sa (Sương giáng) 26
Mười (Đù) (Đinh Hợi)	Mậu Ngọ	27/10	Sang Đông (Lập Đông) 12	Hạnh Heo (Tiểu Tuyết) 27
Một (Đù) (Mậu Tý)	Mậu Tý	26/11	Khô úa (Đại Tuyết) 12	Giữa Đông (Đông Chi) 26
Chạp (Thiếu) (Kỷ Sửu)	Mậu Ngọ	26/12	Chớm rét (Tiểu Hàn) 11	Giá Rét (Đại Hàn) 26

KINH DỊCH VÀ HỆ NHỊ PHÂN

NĂM TÂN TỶ (2001)

Tháng Âm lịch	Can chi ngày đầu tháng	Ngày dương	TIẾT KHÍ	
			Đầu tháng	Cuối tháng
Giêng (Đủ) (Canh Dần)	Đinh Hợi	24/1/2001	Đầu Xuân 12	Ấm ứot (Vũ Thủy) 26
Hai (Đủ) (Tân Mão)	Đinh Tỵ	23/2	Sâu nở (Kinh Trập) 11	Giữa Xuân (Xuân Phân) 26
Ba (Thiếu) (Nhâm Thìn)	Đinh Hợi	25/3	Trong sáng (Th.Minh) 12	Mưa rào (Cốc Vũ) 27
Tư (Đủ) (Quý Tỵ)	Bính Thìn	24/4	Vào hè (Lập Hạ) 13	Kết Hạt (Tiểu Mãn) 29
Tư nhuận (Thiếu)	Bính Tuất	23/5	Tua Rua 14	
Năm (Đủ) (Giáp Ngọ)	Ất Mão	21/6	Giữa hè (Hạ Chí) Mông 1	Nắng oi (Tiểu Thử) 17
Sáu (Thiếu) (Ất Mùi)	Ất Dậu	21/7	Nắng gắt (Đại Thử) Mông 3	Sang Thu (Lập Thu) 18
Bảy (Thiếu) (Bính Thân)	Giáp Dần	19/8	Mưa Ngâu (Xử Thử) Mông 5	Nắng nhạt (Bạch Lộ) 20
Tám (Đủ) (Đinh Dậu)	Quý Mùi	17/9	Giữa Thu (Thu Phân) Mông 7	Mát mẻ (Hàn Lộ) 22
Chín (Thiếu) (Mậu Tuất)	Quý Sửu	17/10	Sương giáng Mông 7	Sang Đông (Lập Đông) 22
Mười (Đủ) (Kỷ Hợi)	Nhâm Ngọ	15/11	Hạnh Heo (Tiểu Tuyết) Mông 8	Khô úa (Đại Tuyết) 23
Một (Thiếu) (Canh Tý)	Nhâm Tỵ	15/12	Giữa Đông (Đông Chí) Mông 8	Chớm rét (Tiểu Hàn) 22
Chạp (Đủ) (Tân Sửu)	Tân Tỵ	13/1/2002	Giá rét (Đại Hàn) Mông 8	Đầu Xuân (Lập Xuân) 23

NĂM NHÂM NGỌ (2002)

Tháng Âm lịch	Can chi ngày đầu tháng	Ngày dương	TIẾT KHÍ	
			Đầu tháng	Cuối tháng
Giêng (Đù) (Nhâm Dần)	Tân Hợi	12/2/2002	Ấm ước (Vũ Thủy) Mồng 8	Sâu nở (Kinh Trập) 23
Hai (Đù) (Quý Mão)	Tân Tị	14/3	Giữa Xuân (Xuân Phân) Mồng 8	Trong Sáng (Th.Minh) 23
Ba (Thiếu) (Giáp Thìn)	Tân Hợi	13/4	Mưa Rào (Cốc Vũ) Mồng 8	Vào Hè (Lập Hạ) 24
Tư (Đù) (Ất Tị)	Canh Thìn	12/5	Kết Hạt (Tiểu Mãn) Mồng 10	Tua Rua (Mang Chủng) 26
Năm (Thiếu) (Bính Ngọ)	Canh Tuất	11/6	Giữa Hè (Hạ Chí) 11	Nắng oi (Tiểu Thử) 27
Sáu (Đù) (Đinh Mùi)	Kỷ Mão	10/7	Nắng gắt (Đại Thử) 14	Sang Thu (Lập Thu) 30
Bảy (Thiếu) (Mậu Thân)	Kỷ Dậu	Mồng 9/8	Mưa Ngâu (Xử Thử) 15	
Tám (Đù) (Kỷ Dậu)	Mậu Dần	Mồng 7/9	Nắng nhạt (Bạch Lộ) Mồng 2	Giữa Thu (Thu Phân) 17
Chín (Đù) (Canh Tuất)	Đinh Mùi	Mồng 6/10	Mát mẻ (Hàn Lộ) Mồng 3	Sương sa 18
Mười (Thiếu) (Tân Hợi)	Đinh Sửu	Mồng 5/11	Sang Đông (Lập Đông) Mồng 3	Hạnh Heo (Tiểu Tuyết) 18
Một (Đù) (Nhâm Tý)	Bính Ngọ	Mồng 4/12	Khô úa (Đại Tuyết) Mồng 4	Giữa Đông (Đông Chí) 19
Chạp (Thiếu) (Quý Sửu)	Bính Tý	M3/1/2003	Chớm rét (Tiểu Hàn) Mồng 4	Giá rét (Đại Hàn) 18

KINH DỊCH VÀ HỆ NHỊ PHÂN

NĂM QUÝ MÙI (2003)

Tháng Âm lịch	Can chi ngày đầu tháng	Ngày dương	TIẾT KHÍ	
			Đầu tháng	Cuối tháng
Giêng (Đù) (Giáp Dần)	Ât Tị	M1/2/2003	Đầu Xuân (Lập Xuân) Mồng 4	Ấm ướt (Vũ Thủy) 19
Hai (Đù) (Ât Mão)	Ât Hợi	Mồng 3/3	Sầu nở (Kinh Trập) Mồng 4	Giữa Xuân (Xuân Phân) 19
Ba (Thiếu) (Bính Thìn)	Ât Tị	Mồng 2/4	Trong Sáng (Th.Minh) Mồng 4	Mưa Rào (Cốc Vũ) 19
Tư (Đù) (Đinh Tị)	Giáp Tuất	Mồng 1/5	Vào Hè (Lập Hạ) Mồng 6	Kết Hạt (Tiểu Mãn) 21
Năm (Đù) (Mậu Ngọ)	Giáp Thìn	31/5	Tua Rùa (Mang Chủng) Mồng 7	Giữa Hè (Hạ Chi) 23
Sáu (Thiếu) (Kỷ Mùi)	Giáp Tuất	30/6	Nắng oi (Tiểu Thử) Mồng 8	Nắng gắt (Đại Thử) 24
Bảy (Đù) (Canh Thân)	Quý Mão	29/7	Sang Thu (Lập Thu) Mồng 11	Mưa Ngâu (Xử Thử) 26
Tám (Thiếu) (Tân Dậu)	Quý Dậu	28/8	Nắng nhạt (Bạch Lộ) 12	Giữa Thu (Thu Phân) 27
Chín (Thiếu) (Nhâm Tuất)	Nhâm Dần	26/9	Mát mẻ (Hàn Lộ) 14	Sương sa (Sương giáng) 29
Mười (Đù) (Quý Hợi)	Tân Mùi	25/10	Sang Đông (Lập Đông) 15	Hạnh Heo (Tiểu Tuyết) 30
Một (Thiếu) (Giáp Tý)	Tân Sửu	24/11	Khô úa (Đại Tuyết) 14	Giữa Đông (Đông Chí) 29
Chạp (Đù) (Ât Sửu)	Canh Ngọ	23/12	Chớm rét (Tiểu Hàn) 15	Giá rét (Đại Hàn) 30

NĂM GIÁP THÂN (2004)

Tháng Âm lịch	Can chi ngày đầu tháng	Ngày dương	TIẾT KHÍ	
			Đầu tháng	Cuối tháng
Giêng (Th)B.Dần	Canh Tý	22/1/2004	Đầu Xuân :14	Ấm ướt (Vũ Thủy): 29
Hai (Đù) (Đinh Mão)	Kỷ Tị	20/2	Sầu nở (Kính Trạp) 15	Giữa Xuân (Xuân Phân) 30
Hai nhuận(Th)	Kỷ Hợi	21/3	Thanh Minh: 15	
Ba (Đù) (Mậu Thìn)	Mậu Thìn	19/4	Mưa Rào (Cốc Vũ) Mông 2	Vào Hè (Lập Hạ) 17
Tư (Đù) (Kỷ Tị)	Mậu Tuất	19/5	Kết Hạt (Tiểu Mãn) Mông 3	Tua Rua (Mang Chủng) 18
Năm (Thiếu) (Canh Ngọ)	Mậu Thìn	18/6	Giữa Hè (Hạ Chí) Mông 4	Nắng oi (Tiểu Thử) 20
Sáu (Đù) (Tân Mùi)	Đinh Dậu	17/7	Nắng gắt (Đại Thử) Mông 6	Sang Thu (Lập Thu) 22
Bảy (Thiếu) (Nhâm Thân)	Đinh Mão	16/8	Mưa Ngâu (Xử Thử) Mông 8	Nắng nhạt (Bạch Lộ) 23
Tám (Đù) (Quý Dậu)	Bính Thân	14/9	Giữa Thu (Thu Phân) Mông 10	Mát mẻ (Hàn Lộ) 25
Chín (Thiếu) (Giáp Tuất)	Bính Dần	26/9	Sương sa(Sương giáng) Mông 10	Sang Đông (Lập Đông) 25
Mười (Đù) (Ât Hợi)	Ât Mùi	12/11	Hạnh Héo (Tiểu Tuyết) 11	Khô úa (Đại Tuyết) 26
Một (Thiếu) (Bính Tý)	Ât Sửu	12/12	Giữa Đông (Đông Chí) Mông 10	Chớm rét (Tiểu Hàn) 25
Chạp (Đù) (Đinh Sửu)	Giáp Ngọ	10/1/2004	Giá rét (Đại Hàn) Mông 11	Đầu Xuân(Lập Xuân) 26

KINH DỊCH VÀ HỆ NHỊ PHÂN

NĂM ẤT DẬU (2005)

Tháng Âm lịch	Can chi ngày đầu tháng	Ngày dương	TIẾT KHÍ	
			Đầu tháng	Cuối tháng
Giêng (Th)M.Dần)	Giáp Tý	9/2/2005	Ấm ướt (Vũ Thủy):10	Sầu nở (Kinh Trập):25
Hai (Đù) (Kỷ Mão)	Quý Tị	10/3	Giữa Xuân (Xuân Phân) 11	Trong Sáng (Th.Minh) 27
Ba (Thiếu) (Canh Thìn)	Quý Hợi	Mồng 9/4	Mưa Rào (Cốc Vũ) 12	Vào Hè (Lập Hạ) 27
Tư (Đù) (Tân Tị)	Nhâm Thìn	Mồng 8/5	Kết Hạt (Tiểu Mãn) 14	Tua Rua (Mang Chủng) 29
Năm (Thiếu) (Nhâm Ngọ)	Nhâm Tuất	Mồng7/6	Giữa Hè (Hạ Chí) 15	
Sáu (Đù) (Quý Mùi)	Tân Mão	Mồng6/7	Nắng oi (Tiểu Thử) Mồng 2	Nắng gắt (Đại Thử) 18
Bảy (Đù) (Giáp Thân)	Tân Dậu	Mồng 5/8	Sang Thu (Lập Thu) Mồng 3	Mưa Ngâu (Xử Thử) 19
Tám (Thiếu) (Ất Dậu)	Tân Mão	Mồng 4/9	Nắng nhạt (Bạch Lộ) Mồng 4	Giữa Thu (Thu Phân) 20
Chín (Đù) (Bính Tuất)	Canh Thìn	Mồng 3/10	Mát mẻ (Hàn Lộ) Mồng 6	Sương sa 21
Mười (Thiếu) (Đinh Hợi)	Canh Dần	Mồng2/11	Sang Đông (Lập Đông) Mồng 6	Hạnh Heo (Tiểu Tuyết) 21
Một (Đù) (Mậu Tý)	Kỷ Mùi	Mồng 1/12	Khô úa (Đại Tuyết) Mồng 7	Giữa Đông (Đông Chí) 22
Chạp (Thiếu) (Kỷ Sửu)	Kỷ Sửu	31/12	Chớm rét (Tiểu Hàn) Mồng 6	Giã rét (Đại Hàn) 21

NĂM BÌNH TUẤT (2006)

Tháng Âm lịch	Can chi ngày đầu tháng	Ngày dương	TIẾT KHÍ	
			Đầu tháng	Cuối tháng
Giêng (ĐXC.Đàn)	Mậu Ngọ	29/1/2006	Đầu Xuân (Mồng 6)	Ấm ướn (V.Thuỷ): 20
Hai (Thiếu) (Tân Mão)	Mậu Tý	28/2	Sầu nở (Kính Trạp) Mồng 7	Giữa Xuân (Xuân Phán) 22
Ba (Đù) (Nhâm Thìn)	Đinh Tị	29/3	Trong sáng (Th.Minh) Mồng 8	Mưa Rào (Cốc Vũ) 23
Tư (Thiếu) (Quý Tị)	Đinh Hợi	28/4	Vào Hè (Lập Hạ) Mồng 8	Kết Hạt (Tiểu Mãn) 24
Năm (Đù) (Giáp Ngọ)	Bính Thìn	27/5	Tua Rua (Mang Chùng) 11	Giữa Hè (Hạ Chi) 26
Sáu (Thiếu) (Ất Mùi)	Bính Tuất	26/6	Nắng oi (Tiểu Thử) 12	Nắng gắt (Đại Thử) 28
Bảy (Đù) (Bính Thân)	Ất Mão	25/7	Sang Thu (Lập Thu) 14	Mưa Ngâu (Xử Thử) 30
Bảy Nhuận(Th)	Ất Dậu	24/8		Nắng nhạt (B.Lộ): 16
Tám (Đù) (Đinh Dậu)	Giáp Dần	22/9	Giữa Thu (Thu Phán) Mồng 2	Mát mẻ (Hàn Lộ) 17
Chín (Đù) (Mậu Tuất)	Giáp Thân	22/10	Sương sa(Sương giáng) Mồng 2	Sang Đông (LậpĐông) 17
Mười (Thiếu) (Kỷ Hợi)	Giáp Dần	22/11	Hạnh Hoo (Tiểu Tuyết) Mồng 2	Khô úa (Đại Tuyết) 17
Một (Đù) (Canh Tý)	Quý Mùi	20/12	Giữa Đông (Đông Chí) Mồng 3	Chớm rét (Tiểu Hàn) 18
Chạp (Đù) (Tân Sửu)	Quý Sửu	19/1/2007	Giá rét (Đại Hàn) Mồng 2	Đầu Xuân(Lập Xuân) 17

KINH DỊCH VÀ HỆ NHỊ PHẦN

NĂM ĐINH HỢI (2007)

Tháng Âm lịch	Can chi ngày đầu tháng	Ngày dương	TIẾT KHI	
			Đầu tháng	Cuối tháng
Giêng (Thiếu) (Nhâm Dần)	Quý Mùi	8/2/2007	Âm ưôt (Vũ Thủy) Mông 2	Sâu nờ (Kinh Trập) 17
Hai (Thiếu) (Quý Mão)	Nhâm Tý	19/3	Giữa Xuân (Xuân Phán) Mông 3	Trong Sang 18
Ba (Đủ) (Giáp Thìn)	Tân Tị	17/4	Mưa Rào (Cốc Vũ) Mông 4	Vào Hè (Lập Hạ) 20
Tư (Thiếu) (Ất Tị)	Tân Hợi	17/5	Kết Hat (Tiểu Mãn) Mông 5	Tua Rua (Mang Chủng) 21
Nam (Thiếu) (Bính Ngọ)	Canh Thìn	15/6	Giữa Hè (Hạ Chí) Mông 8	Nắng oi (Tiểu Thử) 23
Sáu (Đủ) (Đinh Mùi)	Kỵ Dậu	14/7	Nắng gắt (Đại Thử) Mông 10	Sang Thu (Lập Thu) 26
Bảy (Thiếu) (Mậu Thân)	Kỵ Mão	13/8	Mưa Ngâu (Xử Thử) 11	Nắng nhạt (Bạch Lộ) 27
Tám (Đủ) (Kỵ Dậu)	Mậu Thân	11/9	Giữa Thu (Thu Phán) 13	Mát mẻ (Hàn Lộ) 29
Chín (Đủ) (Canh Tuất)	Mậu Dần	11/10	Sương Giáng 14	Sang Đông (Lập Đông) 29
Mười (Đủ) (Tân Hợi)	Mậu Thân	10/11	Hạnh Hèo (Tiểu Tuyết) 14	Khô uia (Đại Tuyết) 28
Một (Thiếu) (Nhâm Tý)	Mậu Dần	10/12	Giữa Đông (Đông Chí) 13	Chớm rét (Tiểu Hàn) 28
Chạp (Đủ) (Quý Sửu)	Đinh Mùi	8/1/2008	Gia rét (Đại Hàn) 14	Đầu Xuân (Lập Xuân) 28

NĂM MẬU TÝ (2008)

Tháng Âm lịch	Can chi ngày đầu tháng	Ngày dương	TIẾT KHÍ	
			Đầu tháng	Cuối tháng
Giêng (Đùi) (Giáp Dần)	Đinh Sửu	7/2/2008	Âm ướt (Vũ Thủy) 13	Sầu nờ (Kinh Tráp) 28
Hai (Thiếu) (Ất Mão)	Đinh Mùi	Mồng 8/3	Giữa Xuân (Xuân Phân) 13	Trong Sáng (Th. Minh) 28
Ba (Thiếu) (Bính Thìn)	Bính Tý	Mồng 6/4		Mưa Rao (Cốc Vũ) 15
Tư (Đùi) (Đinh Tỵ)	Ất Tỵ	Mồng 5/5	Vào Hè (Lập Hạ) Mồng 1	Kết Hạt (Tiểu Mãn) 17
Năm (Thiếu) (Mậu Ngọ)	Ất Hợi	Mồng 4/6	Tua Rua (Mang Chung) Mồng 2	Giữa Hè (Hà Chí) 18
Sáu (Thiếu) (Kỷ Mùi)	Giáp Thìn	Mồng 3/7	Nắng oi (Tiểu Thử) Mồng 5	Nắng gắt (Đại Thử) 20
Bảy (Đùi) (Canh Thân)	Quý Dậu	Mồng 1/8	Sang Thu (Lập Thu) Mồng 7	Mưa Ngâu (Xử Thử) 23
Tám (Thiếu) (Tân Dậu)	Quý Mão	31/8	Nắng nhạt (Bạch Lộ) Mồng 8	Giữa Thu (Thu Phân) 23
Chín (Đùi) (Nhâm Tuất)	Nh. Thân	29/9	Mát mẻ (Hàn Lộ) Mồng 10	Sương sa 25
Mười (Đùi) (Quý Hợi)	Nhâm Dần	29/10	Sang Đông (Lập Đông) Mồng 10	Hạnh Hèo (Tiểu Tuyết) 25
Một (Thiếu) (Giáp Tý)	Nh. Thân	28/11	Khô úa (Đại Tuyết) Mồng 10	Giữa Đông (Đông Chí) 24
Chạp (Đùi) (Ất Sửu)	Tân Sửu	27/12	Chớm rét (Tiểu Hàn) Mồng 10	Già Rét (Đại Hàn) 25

KINH DỊCH VÀ HỆ NHỊ PHÂN

NĂM KỶ SỬU (2009)

Tháng Âm lịch	Can chi ngày đầu tháng	Ngày dương	TIẾT KHÍ	
			Đầu tháng	Cuối tháng
Giêng (Đ) B. Dần	Tân Mùi	26/1/2009	Đầu Xuân (Mồng 10)	Âm ướt (Vũ Thủy): 24
Hai (Đ) (Đinh Mão)	Tân Sửu	25/2	Sáu nê (Kinh Trập) Mồng 9	Giữa Xuân (Xuân Phân) 24
Ba (Thiếu) (Mậu Thìn)	Tân Mùi	27/3	Trong Sáng (Th. Minh) Mồng 9	Mưa rào (Cốc Vũ) 25
Tư (Thiếu) (Kỷ Tỵ)	Canh Tỵ	25/4	Vào Hè (Lập Hạ) 11	Kết Hạt (Tiểu Mãn) 27
Năm (Đ) (Canh Ngọ)	Kỷ Tỵ	24/5	Tua Rùa (M. Chủng) 13	Giữa Hè (Hạ Chí) 29
Năm nhuận (Th)	Kỷ Hợi	23/6	Nắng oi (T. Thử) 15	
Sáu (Thiếu) (Tân Mùi)	Mậu Thìn	22/7	Nắng gắt (Đại Thử) Mồng 2	Sang Thu (Lập Thu) 17
Bảy (Đ) (Nhâm Thân)	Đinh Dậu	22/8	Mưa Ngâu (Xử Thử) Mồng 4	Nắng nhạt (Bạch Lộ) 19
Tam (Thiếu) (Quý Dậu)	Đinh Mão	19/9	Giữa Thu (Thu Phân) Mồng 5	Mát mẻ (Hàn Lộ) 20
Chín (Đ) (Giáp Tuất)	Bính Thân	18/10	Sương giáng Mồng 6	Sang Đông (Lập Đông) 21
Mười (Thiếu) (Ất Hợi)	Bính Dần	17/11	Hạnh Hè (Tiểu Tuyết) Mồng 6	Khô úa (Đại Tuyết) 21
Một (Đ) (Bính Tý)	Ất Mùi	16/12	Giữa Đông (Đông Chí) Mồng 7	Chờm rét (Tiểu Hàn) 21
Chạp (Đ) (Đinh Sửu)	Ất Sửu	15/1/2010	Giã rét (Đại Hàn) Mồng 6	Đầu Xuân (Lập Xuân) 21

NĂM CANH DẦN (2010)

Tháng Âm lịch	Can chi ngày đầu tháng	Ngày dương	TIẾT KHÍ	
			Đầu tháng	Cuối tháng
Giêng (Đù) (Mậu Dần)	Ất Mùi	14/2/2010	Âm ướt (Vũ Thủy) Mông 6	Sầu nở (Kinh Trập) 21
Hai (Thiếu) (Kỷ Mão)	Ất Sửu	16/3	Giữa Xuân (Xuân Phân) Mông 6	Trong Sang (Th Minh) 21
Ba (Đù) (Canh Thìn)	Giáp Ngọ	14/4	Mưa Rào (Cốc Vũ) Mông 7	Vào Hè (Lập Hạ) 22
Tư (Thiếu) (Tân Tị)	Giáp Tý	14/5	Kết Hạt (Tiểu Mãn) Mông 8	Tua Rua (Mang Chủng) 24
Năm (Đù) (Nhâm Ngọ)	Quý Tị	12/6	Giữa Hè (Hạ Chí) Mông 10	Nắng oi (Tiểu Thử) 26
Sáu (Thiếu) (Quý Mùi)	Quý Hợi	12/7	Nắng gắt (Đại Thử) 12	Sang Thu (Lập Thu) 27
Bảy (Thiếu) (Giáp Thân)	Nhâm Thìn	10/8	Mưa Ngâu (Xử Thử) 14	
Tám (Đù) (Ất Dậu)	Tân Dậu	Mông 8/9	Nắng nhạt (Bạch Lộ) Mông 1	Giữa Thu (Thu Phân) 16
Chín (Thiếu) (Bính Tuất)	Tân Mão	Mông 8/10	Mát mẻ (Hàn Lộ) Mông 1	Sương sa 16
Mười (Đù) (Đinh Hợi)	Canh Thân	Mông 6/11	Sang Đông (Lập Đông) Mông 2	Hạnh Hèo (Tiểu Tuyết) 17
Một (Thiếu) (Mậu Tý)	Canh Dần	Mông 6/12	Khó ủa (Đại Tuyết) Mông 2	Giữa Đông (Đông Chí) 17
Chạp (Đù) (Kỷ Sửu)	Kỷ Mùi	M.4/1/2011	Chơm rét (Tiểu Hàn) Mông 3	Giã Rét (Đại Hàn) 17

KINH DỊCH VÀ HỆ NHỊ PHÂN

NĂM TÂN MÃO (2011)

Tháng Âm lịch	Can chi ngày đầu tháng	Ngày dương	TIẾT KHÍ	
			Đầu tháng	Cuối tháng
Giêng (Đù) (Canh Dần)	Kỷ Sửu	3/2/2011	Đầu Xuân (Lập Xuân) Mông 2	Âm ướt (Vũ Thủy) 17
Hai (Thiếu) (Tân Mão)	Kỷ Mùi	Mông 5/3	Sầu nở (Kinh Trập) Mông 2	Giữa Xuân (Xuân Phân) 17
Ba (Đù) (Nhâm Thìn)	Mậu Tý	Mông 3/4	Trong sáng (Th. Minh) Mông 3	Mưa rào (Cốc Vũ) 18
Tư (Đù) (Quý Tị)	Mậu Ngọ	Mông 3/5	Vào hè (Lập Hạ) Mông 4	Kết hạt (Tiểu Mãn) 19
Năm (Thiếu) (Giáp Ngọ)	Mậu Tý	Mông 2/6	Tua rua (Mang Chủng) Mông 5	Giữa hè (Hạ Chí) 21
Sáu (Đù) (Ất Mùi)	Đinh Tị	Mông 1/7	Nắng oi (Tiểu Thử) Mông 7	Nắng gắt (Đại Thử) 23
Bảy (Thiếu) (Bính Thân)	Đinh Hợi	31/7	Sang thu (Lập Thu) Mông 9	Mưa ngâu (Xử Thử) 24
Tám (Thiếu) (Đinh Dậu)	Bính Thìn	29/8	Nắng nhạt (Bạch Lộ) 11	Giữa thu (Thu Phân) 26
Chín (Đù) (Mậu Tuất)	Ất Dậu	27/9	Mát mẻ (Hàn Lộ) 12	Sương sa (Sương giáng) 28
Mười (Thiếu) (Kỷ Hợi)	Ất Mão	27/10	Sang Đông (Lập Đông) 13	Hạnh heo (Tiểu Tuyết) 28
Một (Đù) (Canh Tý)	Giáp Thân	25/11	Khô úa (Đại Tuyết) 13	Giữa Đông (Đông Chí) 28
Chạp (Thiếu) (Tân Sửu)	Giáp Dần	25/12	Chớm rét (Tiểu Hàn) 13	Già rét (Đại Hàn) 28

NĂM NHÂM THÌN (2012)

Tháng Âm lịch	Can chi ngày đầu tháng	Ngày dương	TIẾT KHÍ	
			Đầu tháng	Cuối tháng
Giêng (Đ) N. Dân	Quy Mùi	23/1/2012	Đầu Xuân (Mồng 13)	Âm ướt (Vũ Thủy): 28
Hai (Thiếu) (Quý Mão)	Quý Sửu	22/2	Sâu nơ (Kinh Tráp) 13	Giữa Xuân (Xuân Phân) 28
Ba (Đủ) (Giáp Thìn)	Nhâm Ngọ	22/3	Trong Sáng (Th. Minh) 14	Mưa rào (Cốc Vũ) 30
Tư (Thiếu) (Ất Tỵ)	Nhâm Tý	21/4	Vào Hè (Lập Hạ) 15	Kết Hạt (Tiểu Mãn) 30
Tư nhuận (Th)	Nhâm Ngọ	21/5		Tua Rùa (M. Chung) - 16
Năm (Đủ) (Bính Ngọ)	Tân Hợi	19/6	Giữa Hè (Hạ Chí) Mồng 3	Nắng oi (Tiểu Thử) 19
Sáu (Thiếu) (Đinh Mùi)	Tân Tỵ	19/7	Nắng gắt (Đại Thử) Mồng 4	Sang Thu (Lập Thu) 20
Bảy (Thiếu) (Mậu Thân)	Canh Tuất	17/8	Mưa Ngâu (Xử Thử) Mồng 7	Nắng nhạt (Bạch Lộ) 22
Tám (Đủ) (Kỵ Dậu)	Canh Thìn	16/9	Giữa Thu (Lập Thu) Mồng 7	Mát mẻ (Hạn Lộ) 23
Chín (Thiếu) (Canh Tuất)	Kỵ Dậu	15/10	Sương giăng Mồng 9	Sang Đông (Lập Đông) 24
Mười (Đủ) (Tân Hợi)	Kỵ Mão	14/11	Hạnh Hè (Tiểu Tuyết) Mồng 9	Khô úa (Đại Tuyết) 24
Một (Đủ) (Nhâm Tý)	Mậu Thân	13/12	Giữa Đông (Đông Chí) Mồng 9	Chớm rét (Tiểu Hàn) 24
Chạp (Đủ) (Quý Sửu)	Mậu Dần	12/1/2013	Giã rét (Đại Hàn) Mồng 9	Đầu Xuân (Lập Xuân) 24

KINH DỊCH VÀ HỆ NHỊ PHÂN

NĂM QUÝ TỊ (2013)

Thang Âm lịch	Can chi ngày đầu tháng	Ngày dương	TIẾT KHÍ	
			Đầu thang	Cuối thang
Giêng (Đù) (Giáp Dần)	Đinh Mùi	10/2/2013	Âm ướt (Vui Thủy) Mồng 9	Sầu nở (Kinh Tráp) 24
Hai (Thiếu) (Ất Mão)	Đinh Sửu	12/3	Giữa Xuân (Xuân Phấn) Mồng 9	Trong Sáng (Th. Minh) 24
Ba (Đù) (Bính Thìn)	Bính Ngọ	10/4	Mưa Rào (Cốc Vũ) 11	Vào Hè (Lập Hạ) 26
Tư (Thiếu) (Đinh Tị)	Bính Tý	10/5	Kết Hạt (Tiểu Mãn) 12	Tua Rua (Mang Chùng) 27
Năm (Đù) (Mậu Ngọ)	Ất Tị	Mồng 8/6	Giữa Hè (Hạ Chí) 14	Nắng oi (Tiểu Thử) 30
Sáu (Đù) (Kỷ Mùi)	Ất Hợi	Mồng 8/7	Nắng gắt (Đại Thử) 15	
Bảy (Thiếu) (Canh Thân)	Ất Tị	Mồng 7/8	Sang Thu (Lập Thu) Mồng 1	Mưa Ngâu (Xử Thử) 17
Tám (Đù) (Tân Dậu)	Giáp Tuất	Mồng 5/9	Nắng nhạt (Bạch Lộ) Mồng 3	Giữa Thu (Thu Phấn) 19
Chín (Thiếu) (Nhâm Tuất)	Giáp Thìn	Mồng 5/10	Mát mẻ (Hàn Lộ) Mồng 4	Sương sa 19
Mười (Đù) (Quý Hợi)	Quý Dậu	Mồng 3/11	Sang Đông (Lập Đông) Mồng 5	Hạnh Heo (Tiểu Tuyết) 20
Một (Thiếu) (Giáp Tý)	Quý Mão	Mồng 3/12	Khô tía (Đại Tuyết) Mồng 5	Giữa Đông (Đông Chí) 20
Chạp (Đù) (Ất Sửu)	Nhâm Thân	M 1/1/2014	Chớm rét (Tiểu Hàn) Mồng 5	Già Rét (Đại Hàn) 20

NĂM GIÁP NGỌ (2014)

Thang Âm lịch	Can chi ngày đầu tháng	Ngày dương	TIẾT KHÍ	
			Đầu tháng	Cuối tháng
Giêng (Th) B. Dần	Nhâm Dần	31/1/2014	Đầu Xuân (LX)-M5	Ấm ướt (Vũ Thủy)-20
Hai (Đù) (Đinh Mão)	Tân Mùi	Mồng 1/3	Sầu nờ (Kính Trập) Mồng 6	Giữa Xuân (Xuân Phân) 21
Ba (Thiếu) (Mậu Thìn)	Tân Sửu	31/3	Trong sáng (Th. Minh) Mồng 6	Mưa rào (Cốc Vũ) 21
Tư (Đù) (Kỷ Tỵ)	Canh Ngọ	29/4	Vào hè (Lập Hạ) Mồng 7	Kết Hạt (Tiểu Mãn) 23
Năm (Thiếu) (Canh Ngọ)	Canh Tỵ	29/5	Tua Rua (Mang Chùng) Mồng 9	Giữa hè (Hạ Chí) 24
Sáu (Đù) (Tân Mùi)	Kỷ Tỵ	27/6	Nắng oi (Tiểu Thử) 11	Nắng gắt (Đại Thử) 27
Bảy (Thiếu) (Nhâm Thân)	Kỷ Hợi	27/7	Sang Thu (Lập Thu) 12	Mưa Ngâu (Xử Thử) 28
Tám (Đù) (Quý Dậu)	Mậu Thìn	25/8	Nắng nhạt (Bạch Lộ) 15	Giữa Thu (Thu Phân) 30
Chín (Đù) (Giáp Tuất)	Mậu Tuất	24/9	Mát mẻ (Hàn Lộ) 15	Sương sa (Sương giáng) 30
Chín nhuận (Th)	Mậu Thìn	24/10	Sang Đông (L. Đ)-15	
Mười (Đù) (Ất Hợi)	Đinh Dậu	22/11	Hạnh Heo (Tiểu Tuyết) Mồng 1	Khô ủa (Đại Tuyết) 16
Một (Thiếu) (Bính Tý)	Đinh Mão	22/12	Sang Đông (Đ. Chí) Mồng 1	Chớm rét (Tiểu Hàn) 16
Chạp (Đù) (Đinh Sửu)	Bính Thân	20/1/2015	Giã rét (Đại Hàn) Mồng 1	Đầu Xuân (Lập Xuân) 16

KINH DỊCH VÀ HỆ NHỊ PHÂN

NĂM ẤT MÙI (2015)

Tháng Âm lịch	Can chi ngày đầu tháng	Ngày dương	TIẾT KHÍ	
			Đầu tháng	Cuối tháng
Giêng (Thiếu) (Mậu Dần)	Bính Dần	19/2/2015	Ấm ước (Vũ Thủy) Mồng 1	Sâu nở (Kinh Trập) 16
Hai (Đủ) (Kỷ Mão)	Ất Mùi	20/3	Giữa Xuân (Xuân Phân) Mồng 2	Trong sáng (Th.Minh) 17
Ba (Thiếu) (Canh Thìn)	Ất Sửu	19/4	Mưa rào (Cốc Vũ) Mồng 2	Vào hè (Lập Hạ) 18
Tư (Thiếu) (Tân Tỵ)	Giáp Ngọ	19/5	Kết Hạt (Tiểu Mãn) Mồng 4	Tua Rùa (Mang Chủng) 20
Năm (Đủ) (Nhâm Ngọ)	Quý Hợi	16/6	Giữa hè (Hạ Chí) Mồng 7	Nắng oi (Tiểu Thử) 22
Sáu (Thiếu) (Quý Mùi)	Quý Tỵ	16/7	Nắng gắt (Đại Thử) Mồng 8	Sang Thu (Lập Thu) 24
Bảy (Đủ) (Giáp Thân)	Nh.Tuất	14/8	Mưa Ngâu (Xử Thử) Mồng 10	Nắng nhạt (Bạch Lộ) 26
Tám (Đủ) (Ất Dậu)	Nh.Thìn	13/9	Giữa Thu (Thu Phân) 11	Mát mẻ (Hàn Lộ) 26
Chín (Đủ) (Bính Tuất)	Nh.Tuất	13/10	Sương sa 12	Sang Đông (Lập Đông) 27
Mười (Thiếu) (Đinh Hợi)	Nh.Thìn	12/11	Hạnh Heo (Tiểu Tuyết) 11	Khô úa (Đại Tuyết) 26
Một (Đủ) (Mậu Tý)	Tân Dậu	11/12	Giữa Đông (Đông Chí) 12	Chớm rét (Tiểu Hàn) 27
Chạp (Thiếu) (Kỷ Sửu)	Tân Mão	10/1/2016	Giá Rét (Đại Hàn) 11	Đầu Xuân (Lập Xuân) 26

NĂM BÌNH THÂN (2016)

Tháng Âm lịch	Can chi ngày đầu tháng	Ngày dương	TIẾT KHÍ	
			Đầu tháng	Cuối tháng
Giêng (Đủ) (Canh Dần)	Canh Thân	8/2/2016	Ấm ướt (Vũ Thủy) 12	Sâu nở (Kinh Trập) 27
Hai (Thiếu) (Tân Mão)	Canh Dần	Mồng 9/3	Giữa Xuân (Xuân Phân) 12	Trong sáng 27
Ba (Đủ) (Nhâm Thìn)	Kỷ Mùi	Mồng 7/4	Mưa rào (Cốc Vũ) 13	Vào Hè (Lập Hạ) 29
Tư (Thiếu) (Quý Tỵ)	Kỷ Sửu	Mồng 7/5	Kết Hạt (Tiểu Mãn) 14	
Năm (Thiếu) (Giáp Ngọ)	Mậu Ngọ	Mồng 5/6	Tua Rua (Mang Chủng) Mồng 1	Giữa Hè (Hạ Chí) 17
Sáu (Đủ) (Ất Mùi)	Đinh Hợi	Mồng 4/7	Nắng oi (Tiểu Thử) Mồng 4	Nắng gắt (Đại Thử) 19
Bảy (Thiếu) (Bính Thân)	Đinh Tỵ	Mồng 3/8	Sang Thu (Lập Thu) Mồng 5	Mưa Ngâu (Xử Thử) 21
Tám (Đủ) (Đinh Dậu)	Bính Tuất	Mồng 1/9	Nắng Nhật (Bạch Lộ) Mồng 7	Giữa Thu (Thu Phân) 22
Chín (Đủ) (Mậu Tuất)	Bính Thìn	Mồng 1/10	Mát mẻ (Hàn Lộ) Mồng 8	Sương sa (Sương giáng) 23
Mười (Thiếu) (Kỷ Hợi)	Bính Tuất	31/10	Sang Đông (Lập Đông) Mồng 8	Hạnh Heo (Tiểu Tuyết) 23
Một (Đủ) (Canh Tý)	Ất Mão	29/11	Khô úa (Đại Tuyết) Mồng 9	Giữa Đông (Đông Chí) 23
Chạp (Đủ) (Tân Sửu)	Ất Dậu	29/12	Chớm rét (Tiểu Hàn) Mồng 8	Giá Rét (Đại Hàn) 23

KINH DỊCH VÀ HỆ NHỊ PHÂN

NĂM ĐINH DẬU (2017)

Tháng Âm lịch	Can chi ngày đầu tháng	Ngày dương	TIẾT KHÍ	
			Đầu tháng	Cuối tháng
Giêng (Thiếu) (Nhâm Dần)	Ất Mão	28/1/2017	Đầu Xuân Mồng 7	Ấm ướn (Vũ Thủy) 22
Hai (Đủ) (Quý Mão)	Giáp Thìn	26/2	Sâu nở (Kim Trạp) Mồng 8	Giữa Xuân (Xuân Phân) 23
Ba (Thiếu) (Giáp Thìn)	Giáp Dần	28/3	Trong sáng (Th.Minh) Mồng 8	Mưa rào (Cốc Vũ) 24
Tư (Đủ) (Ất Tỵ)	Quý Mùi	26/4	Vào hè (Lập Hạ) Mồng 10	Kết Hạt (Tiểu Mãn) 26
Năm (Thiếu) (Bính Ngọ)	Quý Sửu	26/5	Tua Rùa (Mang Chủng) 11	Giữa hè (Hạ Chí) 27
Sáu (Thiếu) (Đinh Mùi)	Nhâm Ngọ	24/6	Nắng oi (Tiểu Thử) 14	Nắng gắt (Đại Thử) 29
Sáu nhuận (Đủ)	Tân Hợi	23/7		Sang Thu 16
Bảy (Thiếu) (Mậu Thân)	Tân Tỵ	22/8	Mưa Ngâu (Xử Thử) Mồng 2	Nắng nhạt (Bạch Lộ) 17
Tám (Đủ) (Kỷ Dậu)	Canh Tuất	20/9	Giữa Thu (Thu Phân) Mồng 4	Mát mẻ (Hàn Lộ) 19
Chín (Thiếu) (Canh Tuất)	Canh Thìn	20/10	Sương giáng Mồng 4	Sang Đông (Lập Đông) 19
Mười (Đủ) (Tân Hợi)	Kỷ Dậu	18/11	Hạnh Hèo (Tiểu Tuyết) Mồng 5	Khô úa (Đại Tuyết) 20
Một (Đủ) (Nhâm Tý)	Kỷ Mão	18/12	Giữa Đông (Đông Chí) Mồng 5	Chớm rét (Tiểu Hàn) 19
Chạp (Đủ) (Quý Sửu)	Kỷ Dậu	17/1/2018	Giá Rét (Đại Hàn) Mồng 4	Đầu Xuân (Lập Xuân) 19

NĂM MẬU TUẤT (2018)

Thang Âm lịch	Can chi ngày đầu tháng	Ngày dương	TIẾT KHÍ	
			Đầu tháng	Cuối tháng
Giêng (Thiếu) (Giáp Dần)	Kỷ Mão	16/2/2018	Âm ướt (Vũ Thủy) Mông 4	Sầu nở (Kinh Trập) 18
Hai (Đủ) (Ât Mão)	Mậu Thân	17/3	Giữa Xuân (Xuân Phán) Mông 5	Trong Sáng (Th. Minh) 20
Ba (Thiếu) (Bính Thìn)	Mậu Dần	16/4	Mưa Rào (Cốc Vũ) Mông 5	Vào Hè (Lập Hạ) 20
Tư (Đủ) (Đinh Tỵ)	Đinh Mùi	15/5	Kết Hat (Tiểu Mãn) Mông 7	Tua Rua (Mang Chủng) 23
Năm (Thiếu) (Mậu Ngọ)	Đinh Sửu	14/6	Giữa Hè (Hạ Chí) Mông 8	Nắng oi (Tiểu Thử) 24
Sáu (Thiếu) (Kỷ Mùi)	Bính Ngọ	13/7	Nắng gắt (Đại Thử) 11	Sang Thu (Lập Thu) 26
Bảy (Đủ) (Canh Thân)	Ât Hợi	11/8	Mưa Ngâu (Xử Thử) 13	Nắng nhạt (Bạch Lộ) 29
Tám (Thiếu) (Tân Dậu)	Ât Tỵ	Mông 10/9	Giữa Thu (Thu Phán) 14	Mát mẻ (Hàn Lộ) 29
Chín (Đủ) (Nhâm Tuất)	Giáp Tuất	Mông 9/10	Sương sa 15	Sang Đông (Lập Đông) 30
Mười (Thiếu) (Quý Hợi)	Giáp Thìn	Mông 8/11	Hạnh Héo (Tiểu Tuyết) 15	
Một (Đủ) (Giáp Tý)	Quý Dậu	Mông 7/12	Khô ủa (Đại Tuyết) Mông 1	Giữa Đông (ĐChi):16 Chớm rét (T Hàn):30
Chạp (Đủ) (Ât Sửu)	Quý Mão	6/1/2019	Giã Rét (Đại Hàn) 15	Đầu Xuân (Lập Xuân) 30

KINH DỊCH VÀ HỆ NHỊ PHÂN

NĂM KỶ HỢI (2019)

Tháng Âm lịch	Can chi ngày đầu tháng	Ngày dương	TIẾT KHÍ	
			Đầu tháng	Cuối tháng
Giêng (Đù) (Bính Dần)	Quý Dậu	5/2/2019	Ấm ứot (Vũ Thủy) 15	Sâu nở (Kinh Trập) 30
Hai (Thiếu) (Đinh Mão)	Quý Mão	Mồng 7/3	Giữa Xuân (Xuân Phân) 15	
Ba (Đù) (Mậu Thìn)	Nh. Thân	Mồng 5/4	Trong sáng (Th.Minh) Mồng 1	Mưa rào (Cốc Vũ) 16
Tư (Thiếu) (Kỷ Ty)	Nh. Dần	Mồng 5/5	Vào Hè (Lập Hạ) Mồng 2	Kết Hạt (Tiểu Mãn) 17
Năm (Đù) (Canh Ngọ)	Tân Mùi	Mồng 3/6	Tua Rùa (Mang Chủng) Mồng 4	Giữa Hè (Hạ Chí) 19
Sáu (Thiếu) (Tân Mùi)	Tân Sửu	Mồng 3/7	Nắng oi (Tiểu Thử) Mồng 5	Nắng gắt (Đại Thử) 21
Bảy (Thiếu) (Nhâm Thân)	Canh Ngọ	Mồng 1/8	Sang Thu (Lập Thu) Mồng 8	Mưa Ngâu (Xử Thử) 23
Tám (Đù) (Quý Dậu)	Kỷ Hợi	30/8	Nắng Nhạt (Bạch Lộ) 10	Giữa Thu (Thu Phân) 25
Chín (Thiếu) (Giáp Tuất)	Kỷ Ty	29/9	Mát mẻ (Hàn Lộ) 10	Sương sa (Sương giáng) 26
Mười (Thiếu) (Ất Hợi)	Mậu Tuất	28/10	Sang Đông (Lập Đông) 12	Hạnh Heo (Tiểu Tuyết) 26
Một (Đù) (Bính Tý)	Đinh Mão	26/11	Khô úa (Đại Tuyết) 12	Giữa Đông (Đông Chí) 27
Chạp (Đù) (Đinh Sửu)	Đinh Dậu	26/12	Chớm rét (Tiểu Hàn) 12	Giá Rét (Đại Hàn) 26

NĂM CANH TÝ (2020)

Tháng Âm lịch	Can chi ngày đầu tháng	Ngày dương	TIẾT KHÌ	
			Đầu tháng	Cuối tháng
Giêng (Th) M. Dần	Đinh Mão	25/1/2020	Đầu Xuân: 11	Àm ướt (Vũ Thủy): 26
Hai (Đù) (Kỷ Mão)	Bính Thìn	23/2	Sầu nớ (Kinh Trập) 12	Giữa Xuân (Xuân Phán) 27
Ba (Đù) (Canh Thìn)	Bính Dần	24/3	Trong Sáng (Th. Minh) 12	Mưa rào (Cốc Vũ) 27
Tư (Đù) (Tân Tị)	Bính Thìn	23/4	Vào He (Lập Hạ) 13	Kết Hạt (Tiểu Mãn) 28
Tư nhuận (Th)	Bính Dần	23/5	Tua Rua (M.Ch): 14	
Năm (Đù) (Nhâm Ngọ)	Ất Mùi	21/6	Giữa Hè (Ha Chi) Mông 1	Nắng oi (Tiểu Thử) 16
Sau (Thiếu) (Quý Mùi)	Ất Sửu	21/7	Nắng gắt (Đại Thử) Mông 2	Sang Thu (Lập Thu) 18
Bảy (Thiếu) (Giáp Thân)	Giáp Ngọ	19/8	Mưa Ngâu (Xử Thử) Mông 4	Nắng nhạt (Bạch Lộ) 20
Tám (Đù) (Ất Dậu)	Quý Hợi	17/9	Giữa Thu (Thu Phán) Mông 6	Mát mẻ (Hàn Lộ) 22
Chín (Thiếu) (Bính Tuất)	Quý Tị	17/10	Sương giáng Mông 7	Sang Đông (Lập Đông) 22
Mười (Đù) (Đinh Hợi)	Nhâm Tuất	15/11	Hạnh Heo (Tiểu Tuyết) Mông 8	Khô úa (Đại Tuyết) 23
Một (Thiếu) (Mậu Tý)	Nhâm Thìn	15/12	Giữa Đông (Đông Chí) Mông 7	Chớm rét (Tiểu Hàn) 22
Chạp (Đù) (Kỷ Sửu)	Tân Dậu	13/1/2021	Giã rét (Đại Hàn) Mông 8	Đầu Xuân (Lập Xuân) 22

TÀI LIỆU THAM KHẢO
(Xếp theo A-B-C Họ tên tác giả)

Chú ý: Những tài liệu tham khảo có trích dẫn đến, đã được ghi theo số thứ tự dưới chân các trang, không theo số thứ tự của danh mục này.

1- Bénéoit B. Mandelbrot: Die Fraktale Geometrie der Natur. Birkhäuser Verlag, Basel-Boston - Berlin, 1991.

2- Beroman, G.N: Phép đếm và con số. Nguyễn Văn Thường dịch. Nhà XB Khoa học, 1961.

3- Böhm, K.K Dörge: Gigant Atom Verlag Neues Lehen - Berlin, 1960.

4- Bùi Văn Nguyên: Kinh Dịch Phục Hy. Nhà XB KH Xã Hội, Hà Nội, 1997.

5- Capra, Fritjof: Đạo của Vật Lý. Nguyễn Tường - Bách biên dịch. Nhà XB Cửu Long, 1992. (Tham khảo thêm nguyên bản "The Tao of Phippies").

6- Christophir Moss: Récents développements de la modèle cosmologique du Big Bang. (Revue mensuelle de l' Université catholique de Louvain et de l' Association des anciens et amis de l' UCL. Nov.92/33).

7- Cribbin, John: Sự ra đời và cái chết của Vũ Trụ. Trong "Người đưa tin Unesco", 1990. Tr. 36-38.

8- Dương Quảng Hàm: Việt Nam Văn học Sử Yển Sài Gòn XB. 1972.

9- David Stafford - Clark: Freud đã thực sự nói gì? - Lê Văn Luyện và Huyền Giang dịch. Nhà XB Thế Giới, Hà Nội, 1998.

10- David Wells: Dictionary of Curious and Interesting Geometrie. Penguin Boosks, 1991.

11- Đoàn Trung Còn: Đại học - Trung Dung, Trí Đức Tòng Thư, Sài Gòn XB, 1950.

12- Đoàn Trung Còn: Luật Ngữ. Trí Đức Tòng Thư. Sài Gòn XB, 1950.

13- Đỗ Đình Tuân: Dịch học nhập môn. Nhà XB Long An, 1992.

14- Dominique Lambert: Le tout et la partie – Sciences et Avenir.

Avril, 1999, p.22-37.

15- Đỗ Kiên Cường: Lý giải các hiện tượng dị thường. Nhà XB Trẻ. TP Hồ Chí Minh, 2000.

16- Đỗ Văn Sơn và Đức Minh: Kinh Dịch và Mã Dịch truyền. Nhà XB. TP. Hồ Chí Minh, 2000

17- Durant, Will: Lịch sử văn minh Trung Quốc, Nguyễn Hiến Lê dịch, Trung tâm thông tin Đại học Sư phạm TP. Hồ Chí Minh XB. 1990.

18- Frécur P: Medecine globale et medecine en miette. Revue du Praticien, N.50, p.4461, 5 Nov. 1973.

19- Găngnút, A.: Ngược dòng lịch sử Trái Đất. Nguyễn Xuân Hãn dịch. Nhà XB Khoa Học và Kỹ Thuật, Hà Nội, 1978.

20- Guitton, Jean; Grichka Bogdanov, Igor. Bogdanov: Dieu et la Science. Grasset, Paris, 1991.

21- Hải Thượng Lãn Ông: Hải Thượng Y Tông Tâm linh. Hoàng Văn Hoà dịch (5 tập). Nhà XB Khai Trí, Sài Gòn, 1973.

22- Hải Thượng Lãn Ông: Toa thảo Lương mô. Nhà XB Y Học, Hà Nội, 1973.

23- Harald Fritzschi: Một Hệ Thức đã thay đổi thế giới. Thế Nghĩa dịch. Nhà XB. Văn Hóa - Thông Tin, Hà Nội, 2000.

24- Hầu ngoại Lư và cộng sự: Tư tưởng Lão Trang. Lê Vũ Lang dịch. Nhà XB Sự Thật, Hà Nội, 1959.

25- Hầu Ngoại Lư, Triệu Kỳ Bàn, Đỗ Quốc Tường: Bàn về tư tưởng cổ đại Trung Quốc. Chu Thiên và Lê Vũ Lang dịch. Nhà XB Sự Thật, Hà Nội, 1959.

26- Havemann R. und Mitarb.: Wellall, Erde. Mensch. Verlag Neues Leben, Berlin, 1954.

27- Hawking, Stephen: Une brève histoire du temps-Du Big Bang aux trous noirs. Traduit de l' anglais par Isabelle Naddeo-Souriau. Ed. Flammarion, France, 1990.

28- Helena Rasiowa: Introduction to modern mathematics. North - Holland Publishing Company, Amsterdam - London. American Elsevier Publ. Company, inc. New York, 1973.

29- Hermann Hesse: Weg nach innen (Câu chuyện của dòng sông:

KINH DỊCH VÀ HỆ NHỊ PHẦN

Bản dịch của Phùng Khánh và Phùng Thăng. Lá Bối, Sài Gòn XB, 1965.

30- Hoàng Đế Nội Kinh Tố Vấn. Nguyễn Tử Siêu dịch. Nhà thuốc Hồng Khê xuất bản, Sài Gòn, 1954.

31- Hoàng Tuấn: Học Thuyết Tâm Thận. Nhà XB Y Học, Hà Nội, 1991.

32- Hoàng Tuấn: Lý thuyết Âm Dương và phương dược cổ truyền. Nhà XB. Y Học, Hà Nội, 1995.

33- Hoàng Tuấn: Nguyên lý chọn ngày theo lịch Can Chi. Nhà XB Văn Hóa - Thông Tin, Hà Nội, 2000.

34- Hồng Tiêm, Nhiệm Hoa và công sự: Lịch sử Triết học Trung Quốc. Lê Vũ Lang dịch. Nhà XB. Sự Thật, Hà Nội, 1958.

35- Horst Boenig: Leitfaden der Entwicklungsgeschichte des Menschen, VEB Georg Thieme - Leipzig, 1960.

36- Howard Eves: Giới thiệu Lịch Sử Toán Học. Trần Tất Thắng dịch Nhà XB. Khoa học và Kỹ Thuật, 1993.

37- Howard Gardner: Cơ cấu Trí Khôn, Phạm Toàn, Nguyễn Dương Khư dịch và hiệu đính. Nhà XB. Giáo Dục, 1998.

38- James D. Watson: Chuỗi xoắn kép. Lê Đình Lương và Thái Đoàn Tĩnh dịch, in lần thứ hai. Nhà XB. Khoa học và Kỹ Thuật, Hà Nội, 1993.

39- Jacques Demaret: De Big Bang à notre temps: une brève histoire de l' Univers. (Dans Revue mensuelle de l' Université catholique de Louvain et de l' association des anciens et amis de l' UCL. Nov. 92/33.

40- Kandoba Vichor: Những điều kỳ diệu và bí mật của mọi thời đại. Hồ Quốc Vỹ dịch. Nhà XB. Văn Hóa - Thông tin, Hà Nội, 2000.

41- Keler V.: Chân trời bí ẩn của các nhà Vật lý. Đặng Quang Khanh dịch. Nhà XB. Thanh Niên, Hà Nội, 1973.

42- Kim Định: Những dị biệt của hai nền Triết Lý Đông Tây. Sài Gòn XB. 1969.

43- Konrat, N.: Phương Đông và Phương Tây. Trịnh Bá Đình dịch. Nhà XB. Giáo dục, 1997.

44- Lão Tử: Đạo Đức Kinh. Thu Giang, Nguyễn Duy Cần dịch và bình

chú. Nhà XB. Văn Học, Hà Nội, 1992.

46- Lavier, J.: *Le Livre de la Terre et du Ciel* (Les secrets de Yi-King). Ed. Tchou, Paris, 1969.

47- Lê Chí Thiệp: *Kinh Dịch nguyên thủy*. Nhà XB. Văn Học, Hà Nội, 1998.

48- Leon Chertok: *Hypnose et Suggestion*. Presses universitaires de France, 1993. Tham khảo thêm bản dịch của Phạm Nguyên Phẩm do nhà XB Thế Giới XB., 1997.

49- Lê Quý Đôn: *Văn Đai Loại Ngữ*. Tập 1, Bản dịch của Tạ Quang Phát. Nhà XB. Văn Hóa - Thông Tin, 1995.

50- Lê Văn Quán: *Chu Dịch - Vũ Trụ Quan*. Nhà XB. Giáo Dục, Hà Nội, 1995.

51- Lôi Đạc: *Mỗi ngày Mười phút với Chu Dịch*. Dương thu Ai biên dịch. Nhà XB. Văn Học, Hà Nội, 1996.

52- Luc Brisson: *Le principe du tout* - Sciences et Avenir - Avril, 1999, P.24.

53- Mộng Bình Sơn: *Ảnh hưởng Kinh Dịch trong Văn học và cuộc sống*. Nhà XB. Văn Học, Hà Nội, 1996.

54- Morin, Edgar : *La Méthode 3 Tomes*. Editions du Seuil Paris, 1980.

55- Needham Joseph: *La Pensée*. No.111, Octobre/1963.

56- Ngô Tất Tố: *Kinh Dịch*. Nhà sách Khai Trí xuất bản, Sài Gòn (không rõ năm in).

57- Ngô Tất Tố: *Lão Tử*. Nhà sách Khai Trí xuất bản, Sài Gòn, 1959.

58- Nguyễn Duy Cần (Thu Giang): *Chu Dịch Huyền Giải*. Nhà XB. TP. Hồ Chí Minh, 1992.

59- Nguyễn Duy Cần (Thu Giang): *Chu Dịch Huyền Giải*. Nhà XB, TP. Hồ Chí Minh, 1992.

60- Nguyễn Đăng Thục: *Lịch Sử Triết học Đông Phương* (5 tập) - T.1. Nhà XB. TP. Hồ Chí Minh, 1991.

61- Nguyễn Đại Bằng: *Đi tìm Kinh Dịch nguyên thủy*. Nhà XB. Làng Văn, Canada, 1998.

62- Nguyễn Hiến Lê: *Kinh Dịch, Đạo của người quân tử*. Nhà XB. Văn

KINH DỊCH VÀ HỆ NHỊ PHẦN

Học, Hà Nội, 1992.

63- Nguyễn Hoàng Phương: Con người và Trường sinh học. Nhà XB, Đà Nẵng, 1990.

64- Nguyễn Hoàng Phương: Tích hợp đa văn hóa Đông Tây cho một chiến lược Giáo dục tương lai. Nhà XB. Giáo Dục, 1995.

65- Nguyễn Hữu Lương: Kinh Dịch với Vũ Trụ Quan Đông Phương. Nhà XB. TP. Hồ Chí Minh, 1992.

66- Nguyễn Duy Hinh: Chu Dịch Phổ Thông. Nhà XB. Mũi Cà Mau, 1995.

67- Nguyễn Mạnh Bảo: Dịch Kinh Tân Khảo (7 tập). Nhà in Sen Vàng, Sài Gòn xuất bản, 1958.

68- Payen C.: Apsychiatrie et Acupuncture - Le Mensuel de la Medecine acupunctante, No 6/11-1981.

69- Perrot, E.: Yi King - Le livre des Transformations. Librairie de Medicis, Paris VIe, 1973.

70- Prelman, I.A.: Đại số giải trí, Hàn liên Hải và Nguyễn Văn Giang dịch. Nhà XB. MIR Mascova và Nhà XB. KHKT, Hà Nội, 1990.

71- Phạm Minh Lăng: Freud và Phân Tâm học. Nhà XB Văn Hóa - Thông Tin, Hà Nội, 2000.

72- Phạm Đan Quế: Giai thoại và Sấm Ký Trang Trình. Nhà XB, Văn Nghệ TP HCM, 1992.

73- Phạm Hoàng Gia và Quốc Chấn: Những bí ẩn của Tâm hồn. Nhà XB. Thanh Hóa, 2000.

74- Phan Bội Châu: Quốc Văn Chu Dịch diễn giải. Tập 7 và 8 trong Bộ "Phan Bội Châu toàn tập". Chương Thâu sưu tầm và biên soạn. Nhà XB. Thuận Hóa, Huế, 1990.

75- Phan Văn Sỹ: Y Dịch Lục Khí. Trung tâm Y học Dân tộc TP. Biên Hoà - Đồng Nai XB, 1990.

76- Quang Thống Nguyễn Duyệt: Trở về nguồn. (Sách viết về Dịch). Tác giả in tại Hoa Kỳ, 1996.

77- Rapoport, S.M.: Medizinische Biochemie 5. Auflage, VEB Verlag Volk und Gesundheit, Berlin, 1959, Ss. 9-13.

- 78- Radounskaia, I.: *Idées folles*. Ed. MIR Moscou, URSS, 1972.
- 79- Rostant J. et Andrée Tétray: *La Vie*. Librairie Larousse, Paris, 1962.
- 80- Svetloff: *Triết học cổ đại*. Trong "Lịch sử Triết học phương Tây". Viện Nghiên cứu Triết học Liên Xô (cũ). Đặng Thái Mai dịch. Nhà XB. Xây Dựng, Hà Nội, 1957.
- 81- Tạ Quang Bửu: *Các dạng vận động của vật chất*. (Tập chí Hoạt Động Khoa Học), Ủy Ban KHKT nhà nước, số 4/1980.
- 82- Taisen Deshimaru: *Chân Thiên Zen (Vrai Zen)* Ngô Thành Nhân và Trần Đình Cao dịch từ bản tiếng Pháp. Nhà XB. Văn Nghệ, TP. Hồ Chí Minh, 1992.
- 83- Thiết Nguyên và Khê Minh: *Nhân Học*. Nguyễn Văn Mậu dịch và bình chú. Nhà XB. Văn Hóa - Thông Tin, Hà Nội, 1999.
- 84- Trang Tử: *Nam Hoa Kinh*, Thu Giang Nguyễn Duy Cần dịch và bình chú. Nhà XB. Hà Nội, 1992.
- 85- Trần Cao Vân: *Trung Thiên Dịch (Lời giới thiệu của Bửu Cầm)* - Sài Gòn in - Theo bản Photocopie, không rõ nhà XB, và năm in.
- 86- Trần Trọng Kim: *Nho Giáo* - 2 tập. Sài Gòn XB 1971.
- 87- Trương Huệ Dân: *ứng dụng Trường Khí trong đời sống và kiến thức*. Trần Văn Hữu và Ngô Tử Tấn dịch. Nhà XB Đại học Quốc gia TP. Hồ Chí Minh, 2000.
- 88- Viện Trung Y Bắc Kinh: *Trung Y học khái luận* - 2 tập. Viện Đông Y Hà Nội dịch. Nhà XB Y học, Hà Nội, 1962.
- 89- Vinogradov S.N. và A.F.Kuzomin: *Lô-Gich học*. Nhà XB. Sự Thật, Hà Nội, 1959. (Không ghi tên người dịch).
- 90- Vũ Khiêu và Quang Đạm: *Đại Học và Trung Dung*. Nhà XB. KH Xã hội, Hà Nội, 1991.
- 91- Vương Công - Ngư Lục Đạt: *Đại Diễn Tân Giải*. Phạm Viết Chương, Nguyễn Anh Biên dịch và hiệu đính. Nhà XB Văn hóa - Thông Tin, Hà Nội, 2000.
- 92- Vương Ngọc Đức: *Bí ẩn của Bát Quái* - Tổng tập Văn hóa Thần bí Trung Hoa. Trần Đình Hiến dịch. Nhà XB. Văn Hóa - Thông Tin, Hà Nội, 1996.
- 93- Weinberg, Steven: *Les trois premières minutes de l'univers* -

KINH DỊCH VÀ HỆ NHỊ PHẦN

Traduit de l' Américain par Jean - Benoit Yelnik. Editions du Seuil France, 1978.

94- Wilhelm, Richard: Yi King - DasBuch der Wandlungen, Jena Verlag, 1924.

Những sách tham khảo thêm để viết phần ứng dụng của Dịch: (Xếp theo trật ABC tên tác giả)

95- Bạch Huyét: Thiên Thời - Địa Lợi - Nhân Hoà. Nguyễn An và Nguyễn Văn Mậu dịch. Nhà XB. Văn Hóa - Thông Tin, Hà Nội, 1998.

96- Bùi Biên Hòa: Không gian Kinh Dịch với dự báo qua Bát tự Hà Lạc. Nhà XB. Văn Hóa - Thông tin, Hà Nội, 1997.

97- Đoàn Thanh Bình: Tử Vi với số phận con người. Sở Văn hóa - Thông tin Hà Nam Ninh XB.1990.

98- Đỗ Quân: Độn Giáp lược giải. Nhà sách Khai Trí, Sài Gòn xuất bản, 1972.

99- Hi Di Trần Đoàn: Tử Vi Đẩu Số Toàn Thư (sách Hán cổ, không rõ năm in). Có tham khảo thêm bản dịch Tử Vi Đẩu số toàn thư của Vũ Tài Lục dịch và bình chú. Ngân Hà Thư Xả ấn hành, Sài Gòn (không rõ năm in).

100- Hi Di Trần Đoàn: Hà Lạc Lý Số. (Sách Hán cổ, không rõ năm in).

101- Học Năng: Bát Tự Hà Lạc (lược khảo). Cơ sở xuất bản Phạm Quang Khải, Sài Gòn, 1974.

102- Lê Quý Đôn: Thái Ất dị giản lục. Đặng Đức Lương dịch. Nhà XB Văn Hóa, Hà Nội, 1997.

103- Minh Đăng Khánh và Lê Khánh Trường. Đời người dưới con mắt nhà chiêm tinh. Nhà XB. Tổng hợp Đồng Tháp, 1990.

104- Ngô Bạch: Đàm Thiên, Thuyết Địa Luận Nhân, Trương Huyền lược dịch. Nhà XB, Mũi Cà Mau, 1997.

105- Nguyễn Mạnh Báo: Tử Vi Bồ Túc. Sài Gòn xuất bản, Mậu Tuất, 1958.

106- Nguyễn Phát Lộc: Tử Vi Hàm Số, in lần thứ hai. Tủ sách Khoa học Nhân Văn xuất bản, Sài Gòn, 1974.

107- Song An Đỗ Văn Lưu: Tử Vi chỉ năm trọn bộ, in lần thứ ba. Sài Gòn, 1957.

108- Thiên Lương: Tử Vi Nghiệm Lý. Sài Gòn (Bản Photocopie, không rõ nhà XB và năm in).

109- Thẩm Trúc Nhung và các Tác giả: Trạch Vận Tân án. Lê Việt Anh dịch. Nhà XB. Văn Hóa - Thông Tin, 1997.

110- Thiệu Khang Tiết: Mai Hoa Dịch Số. Ông Văn Tùng dịch. Nhà XB Văn Hóa - Thông Tin, 1996.

111- Thiệu Vĩ Hoa: Chu Dịch với Dự Đoán học. Mạnh Hà dịch. Nhà XB. Văn Hóa, Hà Nội, 1995.

112- Thiệu Vĩ Hoa: Dự Đoán theo Tứ Trụ. Nguyễn Văn Mậu dịch. Nhà XB. Văn Hóa - Thông Tin, Hà Nội, 1996.

113- Trạng Trình: Tử Vi Phủ Đoán, Bản đánh máy tư nhân (không rõ người dịch và xuất xứ).

114- Xuân Cang: Tám chữ Hà Lạc và quỹ đạo đời người. Nhà XB. Văn Hóa - Thông Tin. 2000.

MỤC LỤC NỘI DUNG

Lời đầu sách	5
--------------	---

PHẦN I KINH DỊCH VÀ HỆ NHỊ PHÂN

Chương I: LƯỢC KHẢO VỀ KINH DỊCH

I- Nhập đề.....	7
II- Sơ Lược về Khổng Tử.....	8
III- Kinh Dịch nói gì?.....	11
IV- Dịch là gì?.....	12
V- Kinh Dịch có từ bao giờ?.....	13
VI- Các Văn bản về Dịch:	
1- Liên Sơn Dịch.....	26
2- Quy Tàng Dịch.....	26
3- Chu Dịch.....	26
VII- Ứng dụng của Dịch.....	27
VIII- Giá trị của Kinh Dịch - ý kiến của các học giả Đông Tây...	29
IX- Phong trào nghiên cứu Dịch hiện nay.....	34

Chương II: NỘI DUNG ĐẠI CƯƠNG VỀ KINH DỊCH

I- Đại Cương.....	37
II- Hình Hà Đồ và Tiên Thiên Bát Quái của Phục Hy...	39
III- Hình Lạc Thư và Cửu Trù Hồng Phạm của vua Hạ Vũ	42
IV- Thoán từ và Hậu Thiên Bát Quái.....	43
V- Hào Từ.....	45
VI- Thập Dục.....	45

Chương III: KINH DỊCH VÀ HỆ NHỊ PHÂN

I- Hệ đếm với cơ số 2 - Hệ Nhị Phân.....	55
--	----

II-	Cách viết các con số theo hệ Nhị phân.....	60
III-	So sánh 64 số nhị phân với 64 tượng quẻ viết theo ký hiệu "âm-dương"...	62
IV-	Cách chuyển một số từ hệ Thập phân sang hệ Nhị phân...	67
V-	Làm các phép tính theo hệ Nhị phân.....	70

Chương IV: MÔ HÌNH VŨ TRỤ CỦA DỊCH

I-	Nội dung Hà Đồ nói gì? - Hệ Tiên đề về Vũ trụ cổ	75
II-	Năm Hệ Quả quan trọng.....	84

Chương V: TIÊN THIÊN BÁT QUÁI, MỘT MÔ HÌNH VỀ KHÔNG GIAN ĐẲNG HƯỚNG

I-	Thái Cực và Lương Nghi.....	91
II-	Tứ Tượng và Bát Quái.....	94
III-	Bát Quái và 64 Trùng Quái.....	97
IV-	Tiên Thiên và Hậu Thiên: 1- Vấn đề Tiên Thiên... 2- Vấn đề Hậu Thiên.....	100 105
V-	Trật tự của Dịch là đọc ngược các số.....	107
VI-	Tính đối xứng của Tiên Thiên Bát Quái.....	110
VII-	Ý nghĩa ứng dụng của Bát Quái: 1- Tám trạng thái vật lý ban đầu 2- Tám tính chất cơ bản của vạn vật 3- Tám phương hướng không gian 4- Tám khả năng có thể có của Tạo Hóa	117 118 119 119 121

Chương VI: LẠC THƯ VÀ HẬU THIÊN BÁT QUÁI - MỘT MÔ HÌNH VỀ CÁI "DỤNG" CỦA DỊCH SỐ

I-	Từ Hà Đồ đến Lạc Thư - khoảng cách thời gian	123
II-	Lạc Thư là một Ma Phương cơ sở	125
III-	Hậu Thiên Bát Quái là sự vận động tiến tới cân bằng các... cân bằng các... cân bằng các...	130
IV-	Hệ Tọa độ không gian theo Hậu Thiên	133
V-	Ý nghĩa xã hội và Nhân văn về 8 quẻ Hậu Thiên:	135
VI-	Lạc Thư và Hậu Thiên Bát Quái phối hợp	135

KINH DỊCH VÀ HỆ NHỊ PHÂN

VII-	Số Đại Diên	137
<u>Chương VII: 64 QUÊ TRÙNG QUÁI - 64 CHỮ SỐ</u> THEO HỆ NHỊ PHÂN		
I-	Ý nghĩa của 64 Trùng Quái	139
	1- 64 là con số Lịch Toán	140
	2- Quẻ 6 vạch là tổ hợp đối xứng của hai quẻ 3 vạch	141
	3- Là Tam Tài của tổ hợp hai vạch (Tứ Tượng)	141
	4- Là chu trình của nhiều quy luật sinh học	142
	5- Số 64 là số có phương đồ lẩn ma phương bậc 8	143
II-	Tính đối xứng của Tượng Số:	148
	1- Các trị số đối xứng	148
	2- Đối xứng biến dịch	148
	3- Đối xứng phản dịch	150
III-	64 Quẻ Tiên Thiên của Phục Hy:	151
	1- Mô hình của Phục Hy	152
	2- Phân tích tính đối xứng của các quẻ Tiên Thiên	156
	3- Về vị trí hai quẻ Chấn - Tốn	162
	4- Trở lại vấn đề đọc ngược của Dịch	164
	5- Các loại Dịch đọc xuôi	165
	6- Các quẻ Dịch và dung lượng thông tin	168
	7- Phụ Lục chương VII: các Ma phương từ bậc 3 đến bậc 10 (có số 0 và không có số 0)	174
IV-	64 Trùng Quái Hậu Thiên của Văn Vương:	179
	1- Sự không cân bằng giữa hai miền âm dương...	180
	2- Dương thường hữu dư, Âm thường bất túc	180
	3- 64 Trùng Quái Hậu Thiên	181
V-	Các cách sắp xếp khác của Trùng Quái:	185
	1- Xếp 64 Quẻ theo Cơ - Ngẫu	185
	2- Xếp theo trật tự Đồi Mã Vương	187
	3- Xếp theo Thượng Hạ Kinh	190
	4- Xếp 64 Quẻ Dịch theo Họ Nguyễn Cảnh	194
VI-	Phân loại 64 Trùng Quái theo Tượng Số:	202
	1- Bốn Quẻ "Bất Dịch"	206

2- Bốn quẻ "Bất Dịch trung gian"	207
3- Tám Quẻ vừa "biên dịch" vừa "phản dịch"	208
4- 48 quẻ còn lại: các Tổ hợp "liên kết" vừa Biên dịch vừa Phản dịch	208

Chương VIII: BIẾN DỊCH CỦA TƯỢNG SỐ

I- Giá trị các Trùng Quái so với các Đơn Quái	212
II- Sự thắng giáng âm dương trong hai quẻ Càn, Khôn	212
III- Biến thể của các Đơn Quái	215
IV- Biến thể của 64 Trùng Quái	227
V- Tại sao Dịch lại dùng để "Bói" ?	232

PHẦN HAI

NỘI DUNG CƠ BẢN CỦA TRIẾT HỌC DỊCH

<u>Chương I: QUAN NIỆM VỀ THÁI CỤC</u>	238
<u>Chương II: QUAN NIỆM VỀ BIẾN DỊCH</u>	242
1- Cơ chế của Biến Dịch	242
2- Biến dịch là sự tuần hoàn âm dương	243
3- Biến dịch là bất dịch	243
4- Biến dịch là giao dịch	245
5- Biến dịch là phản dịch	246
<u>Chương III: LÝ THUYẾT ÂM DƯƠNG</u>	247
1- Quan niệm về Âm Dương	247
2- Âm Dương là tính đối xứng của Vũ Trụ	253
3- Âm dương và cơ số đếm 2	258
<u>Chương IV: LÝ THUYẾT NGŨ HÀNH</u>	262
1- Ngũ Hành và năm số sinh	262
2- Ngũ Hành tương sinh tương khắc	267
<u>Chương V: LÝ THUYẾT VỀ TÂM TRUYỀN VÀ ĐẠO TRUNG DUNG</u>	273
1- Lý thuyết về Tâm Truyền	273

KINH DỊCH VÀ HỆ NHỊ PHẦN

2- Đạo Trung Dung	276
Chương VI: QUAN NIỆM "CON NGƯỜI LÀ MỘT VŨ TRỤ NHỎ"	282
1- Con người và Trời đất là một thể thống nhất	282
2- Quan niệm Tiên Thiên và Hậu Thiên	286
3- Quan niệm về Thể và Dụng	288

PHẦN 3

PHẦN 64 QUÊ DỊCH - QUÁI TỬ VÀ HÀO TỬ

Từ trang đến trang	298-481
--------------------	---------

PHẦN BỐN

PHẦN ỨNG DỤNG 64 QUÊ DỊCH

Chương I: BÓI DỊCH	485
I- Nguyên tắc Bói Dịch.....	487
II- Các bước tiến hành	495
III- Ý nghĩa dự báo từng nhóm quẻ Bát Thuần	516
Chương II: TÍNH SỐ HÀ LẠC	532
I- Chuyển ngày giờ sinh sang lịch Can Chi	532
II- Số của Can Chi theo Hà Đồ - Lạc Thư	544
III- Tìm quẻ Nguyệt lệnh	545
IV- Tìm tổng số Âm Dương của ngày tháng sinh	546
V- Tìm quẻ gốc hay quẻ Tiên Thiên	553
VI- Đánh giá quẻ Tiên Thiên	557
VII- Xác định Nguyên Đường quẻ Tiên Thiên	559
VIII- Tìm quẻ Hậu Thiên hay quẻ Biến	567
IX- Tìm quẻ Hỗ trong quẻ Tiên Thiên	569
X- Tìm Niên Mệnh năm sinh và so sánh	571
XI- Tìm Hóa Công, Thiên Nguyên Khí, Địa Nguyên Khí	579
XII- Xác định các Đại Vận	584
XIII- Xác định các Tiểu Vận	591
XIV- Cách giải đoán một quẻ Hà Lạc	595
Chương III: SỐ TỬ VI	615
I- Lập Địa bàn một lá số	615

II-	An 12 cung của Tử Vi bắt đầu từ hai cung Mệnh, Thân	616
III-	Tìm Cục: Dựa theo vị trí cung mệnh	617
IV-	An Sao	619
V-	Ghi Đại Hạn, Tiểu Hạn và các sao lưu hạn	632
VI-	Giải Đoán một lá số	640
	Giải đoán một số lá số mẫu	678
	<u>Đôi dòng kết luận</u>	705
	<u>Phần Phục Lục: Lịch Tiết Khí 120 năm</u> (từ 1900 đến 2010) (phục vụ việc tính số Hà Lạc)	706
	Thư mục tham khảo	829

KINH DỊCH VÀ HỆ NHỊ PHÂN

NHÀ XUẤT BẢN VĂN HOÁ - THÔNG TIN

43 Lò Đúc - Hà Nội

KINH DỊCH VÀ HỆ NHỊ PHÂN

Chịu trách nhiệm xuất bản
VŨ AN CHƯƠNG

Chịu trách nhiệm nội dung
PHẠM NGỌC LUẬT

Biên tập: ĐẶNG THỊ HUỆ
Sửa bản in: THUY CHI
Vẽ bìa: TRẦN ĐẠI THẮNG
Trình bày: THU OANH

In 1000 cuốn, khổ 16 x 24cm, tại Công ty in Lao động - Xã hội
Giấy phép xuất bản số: 1166/XB-QLXB/02-VHII
In xong và nộp lưu chiểu quý I-2002



HOÀNG TUẤN - Tiến sĩ Khoa học Y học
(Đại học Tổng hợp Humboldt - Berlin, 1970)
Chuyên gia Thận học Nội khoa

CÙNG MỘT TÁC GIẢ:

Sách Y học:

1. Học thuyết Tâm Thận - Nhà XB Y Học, 1990, 1995.
2. Tuổi già và Thận - Nhà XB Y Học, 1983, 1990.
3. Lý thuyết Âm Dương và phương dược cổ truyền - Nhà XB Y Học - 1994, Tái bản 2001.
4. Y học cổ truyền và những bài thuốc tâm đặc - Nhà XB CAND, Hà Nội, 1993.
5. Lý thuyết Ngũ Hành, một mô hình "sinh toán học" cổ. BV 19-8 XB, 1983.
6. Y dược Thực Hành (1800 trang) - Nhà XB Y Học Hà Nội, 1983. Tái Bản 1995.
7. Kỹ yếu công trình (Y học) - Bệnh viện 19/8, Hai tập: 1992, 1994.

Sách Văn Học, Văn hóa:

8. Nông thôn của chúng ta - Nhà XB Thanh niên, 1957.
9. Đoàn kết một chuyện tình - (Truyện dài về CCRĐ)- Nhà XB Hội Nhà văn, 1991.
10. Nỗi cô đơn còn lại (tiểu thuyết dài) - Nhà XB Hội Nhà văn, 1992. Tái bản 1999.
11. Những vần thơ muộn - Nhà XB Thanh niên, 1993.
12. Sợi tóc (Thơ) - Nhà Xb Văn học, 1995.
13. Miền giông bão (tiểu thuyết dài) - Nhà XB Hội Nhà văn 1996.
14. Nguyên lý chọn ngày theo lịch Can Chi - Nhà XB Văn hóa Thông tin, 1999, Tái bản 2000.
15. Kinh Dịch dưới ánh sáng của Hệ Nhị Phân - Nhà XB VH-TT, 2001.
16. Văn Khí Nhân học theo Dịch cổ (chưa in).
17. Lịch Tam Nguyên - Cửu Vận (chưa in).



Sách phát hành tại
TÀNG 2 - SỐ 5 PHỐ ĐỊNH LÊ
HÀ NỘI

Điện thoại: 8.261652

Kinh dịch và lệ nhị phân



140.000 VND

GIÁ: 140.000Đ